



# 취급설명서

## 마키다 전국 A/S 지정점

서울	• 봉호전기	02)2637-2644
	• 중앙전기	02)2279-5029
	• 호남정류자	02)2279-2231
	• 동성 SAD	02)2677-5882
	• 수리공구	02)806-8338
	• 동양공구	02)475-1751
	• 서울공구	02)2683-8396
고양	• 해성공구	031)970-0964
김포	• 우당건설공구	031)986-0946
성남	• 청계공구	031)752-0938
수원	• 제일종합공구	031)248-4790
안산	• 공구 A/S	031)495-0989
안양	• 광선기업	031)479-2642
일산	• 종합공구	031)968-5135
의정부	• 동양특수전기	031)843-0909
인천	• 강원인물산업사	032)575-0989
	• 신흥공구상사	032)589-6111
	• 유림종합공구	032)888-0991
천안	• 동전사	041)569-9060
대전	• 금성종합기계상사	042)626-0975
청주	• 청주기공	043)252-0622
부산	• 금강종합상사	051)311-2006
	• 신화상사	051)647-4320
	• 삼진종합상사	051)868-4848
	• 선경종합상사	051)818-4120
울산	• 계양기공	052)272-0600
대구	• 검전사	053)255-4209
포항	• 농민종합상사	054)281-9788
창원	• 경호공구	055)288-6435
마산	• 계양정공	055)241-1170
광주	• 우림상사	062)603-0989
	• 광일종합전기	062)363-9150
제주	• 평화종합공구	064)751-0989



### 이중절연

이 마크는 전기적으로 안전  
한 이중절연 제품에만 표시  
하고 있는 안전마크로 접지  
(EARTH)를 하지 않아도  
감전의 염려가 없으므로 안심  
하고 사용하실 수 있습니다.

## 6mm

## 템퍼

# model 6806B

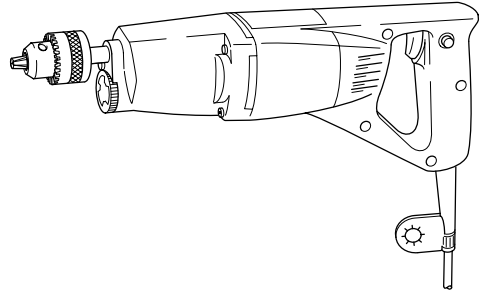

이번에 저희 MAKITA 6mm 템퍼를 구입 해  
주셔서 대단히 감사 합니다.

제품을 사용하시기 전에 이 「취급설명서」를  
잘 읽어보신 후 본 제품의 성능을 충분히  
이해한 다음 적절한 취급과 보수를 하셔서 항상  
안전하고 성능 좋게 사용하시도록 부탁드립니다.  
또, 취급설명서는 잘 보관하여 활용해 주시기  
바랍니다.



# 주요기능

주요기능	모 델	6806B
전 동 기		직권정류자전동기
전 압		단상220V
전 류		1.0A
주 파 수		60Hz
소비 전력		210W
회 전 수		정회전:380min(회전/분) 역회전:750min(회전/분)
정회전능력		철재: $\varnothing$ 6mm    알루미늄·주철: $\varnothing$ 8mm
전 장		388mm
질 량		2kg

• 성능 개선을 위하여 주요기능 및 형상 등은 변경될 수 있으니 확인하여 주시기 바랍니다.

주의 문장의 **△경고** **△주의** **주** 의 의미에 대하여

사용할 때의 주의사항은 **△경고** **△주의** **주** 로 구분하고 있으며 다음과 같은 의미를 나타냅니다.

**△경고**: 취급을 잘못하였을 경우에 사용자가 사망또는 중상을 당할 가능성이 예상되는 내용의 주의

**△주의**: 취급을 잘못하였을 경우에 사용자가 상해를 당할 가능성이 예상되는 내용 및 물적 손해만의 발생이 예상되는 내용의 주의  
또 **△주의**에 기재된 사항이라도 상황에 따라서는 중대한 결과를 맺게 될 가능성이 있습니다. 어느것이나 안전에 관한 중요한 내용을 기재하고 있으므로 필히 지켜 주시기 바랍니다.

**주** : 제품 및 부속품의 취급 등에 관한 중요한 주의

# 안 전 상 의 주 의

- 화재, 감전, 과실 등의 사고를 미연에 방지하기 위하여 다음의 「안전에 대한 주의 사항」을 반드시 지켜주시기 바랍니다.
- 사용자에게 이 「안전에 대한 주의사항」을 읽으신 후 지시에 따라서 바르게 사용하여 주시기 바랍니다.
- 읽으신 후에는 언제나 볼 수 있는 장소에 보관하여 주시기 바랍니다.

## ⚠ 경고

1. 사용전에 취급설명서를 반드시 읽어 주시기 바랍니다.

2. 작업장은 언제나 깨끗하게 유지하여 주시기 바랍니다.

- 어질러진 장소나 작업대는 사고의 원인이 됩니다.

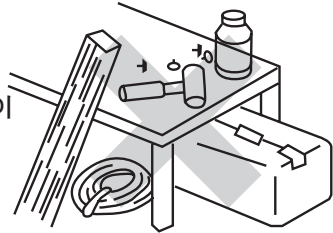

3. 작업장의 주위상황도 고려하시기 바랍니다.

- 전동공구는 비가 올 때 사용한다든지 습한곳, 또는 물에 젖은 장소에서 사용하지 마시기 바랍니다.
- 작업장은 충분히 밝게하여 주십시오.
- 가연성의 액체나 가스가 있는 곳에서는 사용하지 마십시오.



4. 감전에 주의하여 주시기 바랍니다.

- 전동공구를 사용중 접지(EARTH) 시키고 있는 것에 신체가 접촉되지 않도록 하여 주시기 바랍니다.

(예: 파이프, 난방기구, 전자레인지, 냉장고등의 외부)

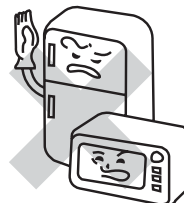

## ⚠ 경 고

- 어린이들은 가까이 오지 못하게 하여 주시기 바랍니다.
  - 작업자 이외, 전동공구나 코드에 닿지 않도록 하여 주십시오.
  - 작업자 이외, 작업장에 가깝게 하지 않도록 하여 주십시오.
- 사용하지 않는 경우에는 깨끗하게 보관하여 주십시오.
  - 건조한 장소로 어린이의 손이 닿지 않는 높은 곳 또는 자물쇠를 채워 보관하여 주십시오.
- 무리하게 사용하지 마시기 바랍니다.
  - 안전하고 능률 좋게 작업하기 위하여 전동공구의 능력에 맞는 속도로 작업하여 주십시오.
- 작업에 맞는 전동공구를 사용하여 주시기 바랍니다.
  - 소형 전동공구나 그 부속기구로는 대형의 전동공구로 해야 할 작업에는 사용하지 마십시오.
  - 지정된 용도이외에는 사용하지 마십시오.

- 단정한 복장으로 작업하여 주십시오.
  - 헐렁한 옷이나 목걸이 등의 장신구는 회전부에 감겨들 염려가 있으므로 착용하지 않도록 합니다.
  - 옥외에서 작업할 경우에는 고무장갑이나 미끄러지지 않는 신발의 사용을 권합니다.
  - 긴 머리카락은 모자나 헬멧 등으로 감춰 주십시오.

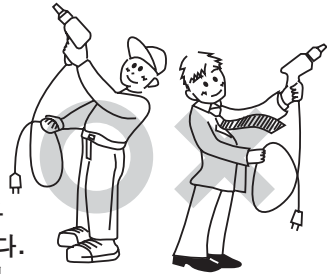

- 보안경을 사용하여 주십시오.
  - 작업시에는 보안경을 사용하여 주십시오.  
또, 분진이 많이 발생하는 작업에서는 방진마스크도 하여 주십시오.



- 집진기를 사용하여 주십시오.  
집진기와 그 연결을 위한 장치등을 이용하면 보다 청결한 작업이 가능합니다.

- 코드를 난폭하게 뽑지 마십시오.
  - 코드를 잡고 전동공구를 운반하든지, 코드를 끌어 당겨서 콘센트에서 뽑지 마십시오.
  - 코드를 열,오일,뽀족한 곳에 가깝게 하지 마십시오.

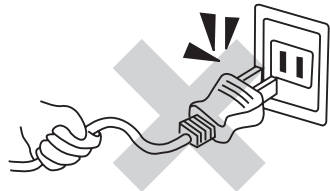

## ⚠경고

13.가공할 것을 고정하여 주십시오.

- 가공할 것을 고정하기 위하여 클램프 등을 이용하여 주십시오. 손으로 잡는 것보다 안전하고, 양손으로 전동공구를 사용할수 있습니다.

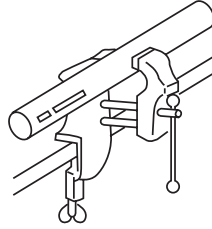

14.무리한 자세로 작업하지 마십시오.

- 항상 양발을 고정시켜 균형을 유지하도록 하십시오.



15.전동공구는 주의깊게 손질하여 주십시오.

- 안전하고 능률 좋게 작업하기 위하여 칼날 등은 늘 손질하고 잘 들도록 보관하여 주십시오.
- 주유나 부속품의 교환은 취급설명서의 내용과 같이 하여 주십시오.

16.사용하지 않을 때에는 비트 등의 부속품 등을 분리한 상태에서 보관하여 주십시오.

17.조절기나 렌치등은 반드시 분리하여 주십시오.

- 가동전에 조절기나 렌치 등의 공구류가 분리되어 있는지를 확인 하십시오.

18.갑작스러운 시동은 피하여 주십시오.

- 전원에 연결된 상태로 스위치에 손가락을 대고 운반하지 않도록 하여 주십시오

19.옥외 사용에 맞는 연장코드를 사용하여 주십시오.

- 옥외에서 사용할 경우에는 캡타이어 코드나 캡타이어 케이블의 연장 코드를 사용하십시오.

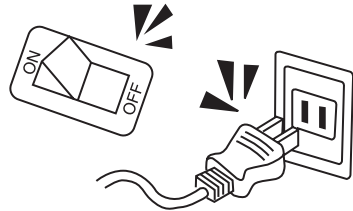

20.방심하지 말고 충분히 주의를 기울여 작업합니다.

- 전동공구를 사용할 때에는 취급방법, 작업방법, 주위의 상황에 충분히 주의를 기울여 작업해 주십시오.
- 상식에 맞게 사용하시고 피곤할 때에는 사용을 중지합니다.

21.손상된 부품이 없는지 점검해 주십시오.

- 사용전에 보호커버나 기타의 부품에 손상이 없는지를 충분히 점검하고 정상적으로 작동되는지 또는 소정의 기능을 발휘하는지 확인해 주십시오. 가동부분의 위치조정 및 조임상태, 부품의 파손, 부착상태, 기타의 운전영향을 미치는 모든 부분에 이상이 없는지를 확인해 주십시오. 손상이 간 보호커버나 기타 부품 교환이나 수리는 취급설명서의 지시대로 해 주십시오.

## ⚠경 고

취급설명서에 설명이 없는 경우에는 구입하신 판매점이나 당사의 영업소에 수리를 의뢰해 주십시오.

스위치가 고장난 경우에는 구입하신 대리점이나 당사 A/S직영점에서 수리해 주십시오.



22. 지정 부속품이나 부착부품을 사용해 주십시오.

- 본 취급설명서 및 당사 카탈로그에 기재된 부속품이나 부착부품 이외것은 사용하면 사고나 부상의 원인의 위험이 있으므로 사용하지 말아 주십시오.

잘못된 이용방법은 감전, 과열, 누전의 위험을 부를 수 있습니다.

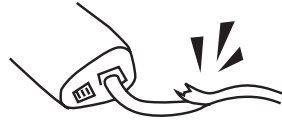

23. 전동공구의 수리는 전문점에 의뢰해 주십시오.

- 본 제품은 해당 안전규격에 적합하게 되어 있으므로 개조하지 말아 주십시오.

수리는 반드시 구입하신 대리점이나 당사의 A/S 지정점에 문의해 주십시오.

수리의 지식이나 기술이 없는 사람이 수리하면 충분히 성능을 발휘할 수 없게 되므로 사고나 부상의 원인이 됩니다.

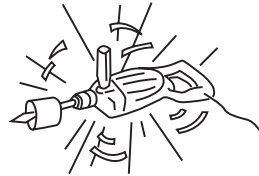

# 템퍼의 안전상의 주의사항

앞에서 전동공구의 공통의 주의사항을 기술했습니다만, 템퍼는 다음의 주의사항을 반드시 지켜 주십시오.

## ⚠경고

1. 사용전원은 명판에 표시된 전압으로 사용해 주십시오.
  - 표시를 초과하는 전원으로 사용하면 회전이 이상고속하여 부상의 원인이 됩니다.
2. 작업장에 전선관, 수도관이나 가스관등의 배설물이 없는 것을 작업전에 충분히 확인해 주십시오.
  - 매설물에 공구가 닿으면 감전이나 누전, 가스누출의 위험이 있고 사고의 원인이 됩니다.
3. 사용중에는 흔들리지 않도록 본체를 꼭 쥐고 작업해 주십시오.
  - 단단히 쥐고 작업하지 않으면 부상의 원인이 됩니다.
4. 사용전에는 비트 등의 회전부에 손이나 얼굴등을 가까이 하지 말아 주십시오.
  - 부상의 원인이 됩니다.
5. 사용중에 기체의 상태가 나쁘거나 이상음이 날 때에는 바로 스위치를 끄고 사용을 중지하고 구입하신 판매점 또는 폐사 영업소에 소켓이나 기체등에 파손이나 균열, 변형이 없는지를 잘 확인해 주십시오.
  - 그대로 작업하면 부상의 원인이 됩니다.
6. 잘못해서 떨어뜨리거나 부딪혔을 때에는 소켓이나 기체등에 파손이나 균열, 변형이 없는지를 잘 확인하여 주십시오.
  - 파손이나 균열, 변형이 있으면 부상의 원인이 됩니다.

## ⚠ 주의

1. 공구류(비트등)나 부속품은 취급설명서에 따라서 확실히 부착해 주십시오.
  - 확실히 부착하지 않으면 벗겨져서 부상의 원인이 됩니다.
2. 사용중에 장갑등이 기체에 말려 들어갈 위험이 있으므로 장갑을 착용하고 작업하지 말아 주십시오.
  - 회전부에 말려 들어가면 부상의 원인이 됩니다.
3. 작업직후의 탭이나 절단찌꺼기는 아주 고열입니다. 잘못해서 만지지 않도록 주의하십시오.
  - 화상의 원인이 됩니다.
4. 높은 곳에서의 작업시에는 밑에 사람이 없는 것을 잘 확인해 주십시오. 또한 코드를 잡아 당기거나 하지 말아 주십시오.
  - 재료나 기체 등이 떨어지면, 사고의 원인이 됩니다.
5. 회전시킨 채로 작업대나 바닥에 방치하지 말아 주십시오.
  - 부상의 원인이 됩니다.

### 주

1. 전원에서 떨어져 있어서 연결코드가 필요할 때에는 기계를 최고의 성능으로 고장없이 사용하시려면 충분한 두께의 코드를 가능한 짧게 해서 사용해 주십시오.
2. 연결코드는 본체와 같은 피복의 코드를 사용해 주십시오.

### 사용 가능한 코드의 두께(공칭단면적)와 최대길이와의 관계

코드의 두께 (도체공칭단면적)	코드의 최대길이		
	~ 5A	5 ~ 10A	10 ~ 15A
0.75mm <sup>2</sup>	20m	-	-
1.25mm <sup>2</sup>	30m	15m	10m
2.00mm <sup>2</sup>	50m	30m	20m



# 각부의 명칭

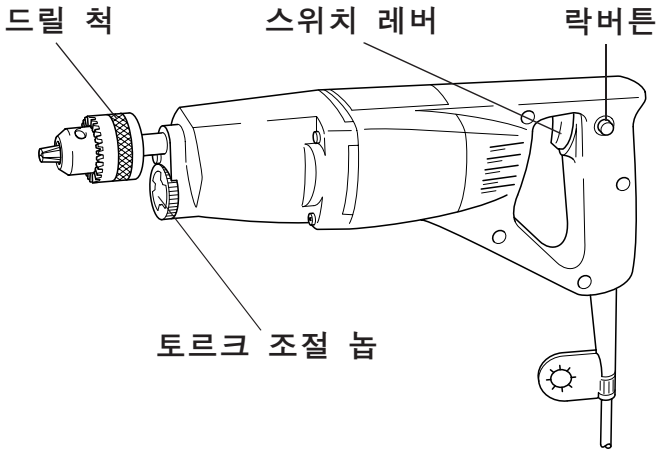

표준부속품  
척 키(본기장착)

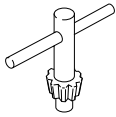

# 사용방법

## 탭의 부착·분리 방법

### ⚠경고

탭의 부착,분리시에는 반드시 스위치를 끄고 플러그를 전원에서 빼 주십시오.

- 플러그를 전원에서 연결한 채로 실시하면 사고의 원인이 됩니다.

### 부착방법

- 드릴척의 3개의 구멍에 척 키를 꽂고 왼쪽으로 돌리면 드릴척의 선단이 열립니다.  
탭을 꽂고 그림과 같이 오른쪽으로 돌려 조입니다. 이때에 1곳만 척 키로 조이지 말고 3곳을 모두 균등하게 조이기 바랍니다.

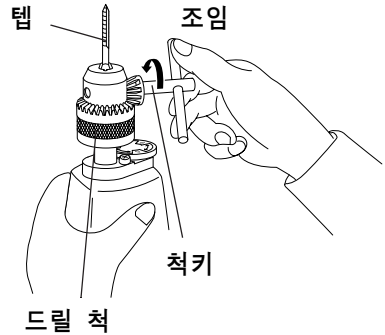

### 분리방법

- 부착하는 방법의 역의 요령으로 분리합니다.

### 토크 조정 방법

- 토크는 토크 조정늪을 오른쪽으로 돌리면 커지고 왼쪽으로 돌리면 작아집니다.
- 사용하실 탭의 크기에 맞춰 토크를 조절하십시오.  
예를 들어,  $\varnothing 4\text{mm}$  탭을 사용하려면 본기의  $\nabla$ 에 토크 조정늪의 "4"의 숫자를 맞춥니다.

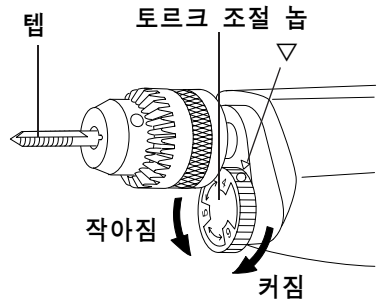

### 주

- 주철 이외의 재료에 태핑을 할 때에는 토크조절을 약간 약하게 세트합니다.

# 사용방법

## 스위치의 조작

### ⚠경고

전원에 플러그를 꽂기 전에 스위치가 꺼져 있는 것을 반드시 확인해 주십시오.

- 스위치를 켜 채로 플러그를 꽂으면 갑자기 움직이기 시작해 사고의 원인이 됩니다.

• 스위치는 레버를 당기면 켜지고 놓으면 꺼집니다. 스위치의 레버를 당기고 나서 락 버튼을 밀어 넣으면 레버를 놓아도 레버가 고정되어 연속운전합니다.

정지시키려면 다시 한번 레버를 놓고 락 버튼이 되돌아 오면 레버를 놓아 주십시오.

## 탭핑하는 방법

- 본기를 회전시켜 탭핑을 할 구멍에 탭을 살짝 눌러 위치시킵니다. 탭은 직각으로 똑바로 넣어야 합니다. 소정의 깊이 까지 탭핑을 합니다. 도중에 크러치가 작동하면 본기를 약간 당겼다 다시 누릅니다.

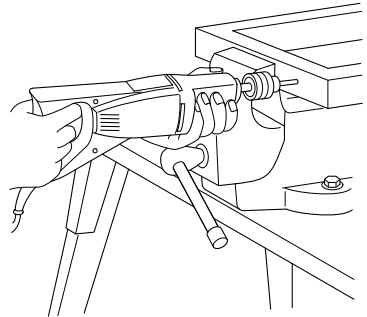

### 주

- 반드시 절삭유 또는 탭핑구리스를 탭에 도포하여 사용하시기 바랍니다.

## 보수 • 점검에 관하여

### ⚠경고

점검 및 정비 시에는 반드시 스위치를 끄고 본기에서 배터리를 뽑아 주십시오.

- 배터리를 본기에 꽂은 채로 실시하면 감전이나 사고의 원인이 됩니다.

## 수리시에는

- 수리는 직접 하시지 마시고 반드시 구입하신 마끼다 전동공구 대리점 또는 A/S지정점에 문의해 주십시오.

# 제 품 보 증 서

아래와 같이 보증합니다.

1. 본 제품의 이상 발생시 구입 후 1년간은 무상 A/S를 받으실 수 있습니다. (보증기간 이내라 하더라도 유상서비스 안내에 해당되는 경우는 서비스 요금을 받고 수리해 드립니다.)
2. 본 보증서는 국내에서만 유효합니다.
3. 수리를 요할 때에는 보증서를 꼭 제시하십시오.
4. 제품에 고장이 발생하였을 경우에는 구입 대리점 또는 폐사 영업소로 연락하여 주시기 바랍니다.
5. 유상서비스  
보증기간 이내라 하더라도 아래 유상서비스에 해당되는 경우는 서비스 요금(수리비 + 부품비 + 출장비 등)을 받고 수리해 드립니다.
  - ①사용자의 취급 부주의
  - ②전기용량을 틀리게 사용하여 고장이 났을 때
  - ③천재지변(화재, 지진, 수해, 기타)
  - ④사용자 임의의 내부 개조로 발생하는 고장
  - ⑤폐사 또는 폐사 제품 취급점(대리점) 외의 수리, 개조로 인한 고장
  - ⑥통상적인 사용 환경 이외의 사용 환경으로 인한 고장
  - ⑦정류자의 마모량이 0.2mm(외경기준)이상인 경우
  - ⑧제품이 분해되어 있거나, 명판이 부착되어 있지 않은 경우

제품명			
모델명			
구입일		보증기간	구입일로 부터 1년간
구입처	상 호		
	전화번호		
고 객	주 소		
	성 명		전화번호



**(주)엘케이마끼다총판**

• 일본 마끼다 독점 수입원  
TEL (02)2630-4753~4