

# Makita®

<b>GB</b>	<b>Cordless Drill</b>	<b>Instruction Manual</b>
<b>F</b>	<b>Perceuse à batterie</b>	<b>Manuel d'instructions</b>
<b>D</b>	<b>Akku-Bohrschrauber</b>	<b>Betriebsanleitung</b>
<b>I</b>	<b>Trapano a batteria</b>	<b>Istruzioni d'uso</b>
<b>NL</b>	<b>Snoerloze boormachine</b>	<b>Gebruiksaanwijzing</b>
<b>E</b>	<b>Taladro a batería</b>	<b>Manual de instrucciones</b>
<b>P</b>	<b>Berbequim a bateria</b>	<b>Manual de instruções</b>
<b>DK</b>	<b>Akku bore-skruemaskine</b>	<b>Brugsanvisning</b>
<b>S</b>	<b>Sladdlös borr</b>	<b>Bruksanvisning</b>
<b>N</b>	<b>Bätteridrevent boremaskine</b>	<b>Bruksanvisning</b>
<b>SF</b>	<b>Akkuporakone</b>	<b>Käyttöohje</b>
<b>GR</b>	<b>Τρύπανο με μπαταρία</b>	<b>Οδηγίες χρήσεως</b>

## 10 mm 6015DWE

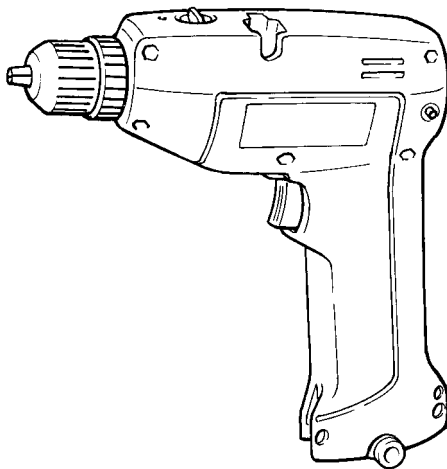

With battery charger  
Avec chargeur  
Mit Ladegerät  
Con carica batteria

Met acculader  
Con cargador de batería  
Com carregador de bateria  
Med akku-ladeaggregat

Inkl. batteriladdar  
Med batterilader  
Akkulataaja  
Με φορτιστής μπαταρίας

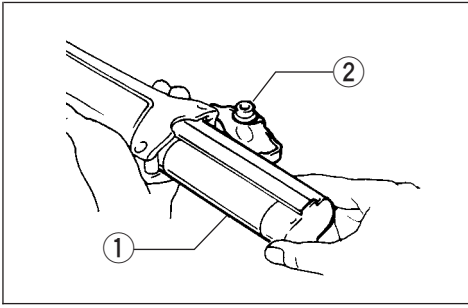

1

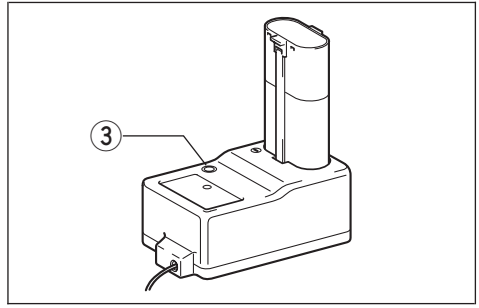

2

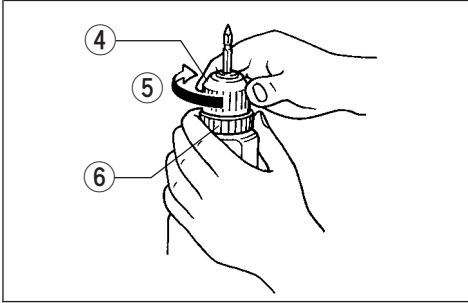

3

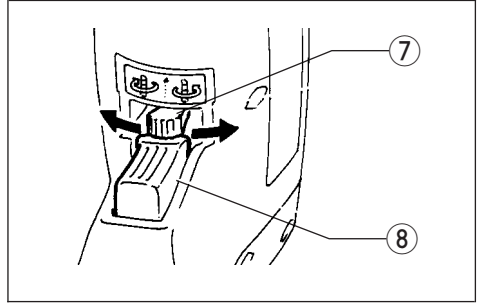

4

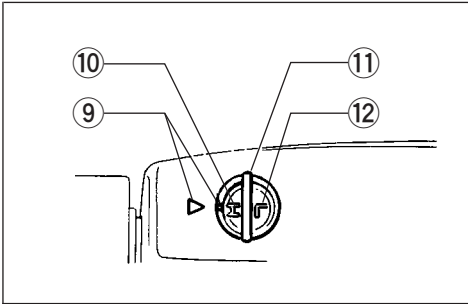

5

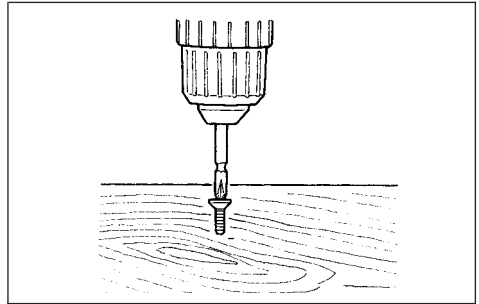

6

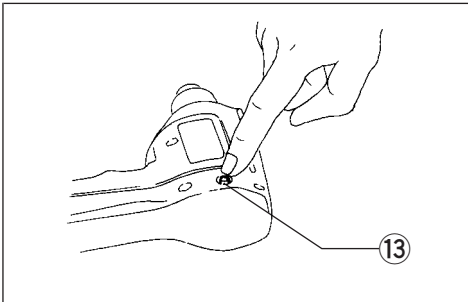

7

- ① Battery cartridge
- ② Set plate
- ③ Charging light
- ④ Sleeve
- ⑤ Tighten

- ⑥ Ring
- ⑦ Reversing switch lever
- ⑧ Switch trigger
- ⑨ Arrow

- ⑩ 600 R/min
- ⑪ Speed change knob
- ⑫ 250 R/min
- ⑬ Restart button

**SPECIFICATIONS**

<b>Model</b>	<b>6015D</b>
Capacities	
Steel .....	10 mm
Wood .....	15 mm
Wood screw .....	5.1 mm x 35 mm
No load speed (min <sup>-1</sup> ) .....	600/250
Overall length .....	235 mm
Net weight .....	1.2 kg
Rated voltage .....	D.C. 7.2 V

- Due to our continuing program of research and development, the specifications herein are subject to change without notice.
- Note: Specifications may differ from country to country.

**Safety hints**

For your own safety, please refer to enclosed safety instructions.

**IMPORTANT SAFETY INSTRUCTIONS FOR CHARGER & BATTERY CARTRIDGE**

1. **SAVE THESE INSTRUCTIONS** — This manual contains important safety and operating instructions for battery charger.
2. Before using battery charger, read all instructions and cautionary markings on (1) battery charger, (2) battery, and (3) product using battery.
3. **CAUTION** — To reduce risk of injury, charge only MAKITA type rechargeable batteries. Other types of batteries may burst causing personal injury and damage.
4. Do not expose charger to rain or snow.
5. Use of an attachment not recommended or sold by the battery charger manufacturer may result in a risk of fire, electric shock, or injury to persons.
6. To reduce risk of damage to electric plug and cord, pull by plug rather than cord when disconnecting charger.
7. Make sure cord is located so that it will not be stepped on, tripped over, or otherwise subjected to damage or stress.

8. Do not operate charger with damaged cord or plug — replace them immediately.
9. Do not operate charger if it has received a sharp blow, been dropped, or otherwise damaged in any way; take it to a qualified serviceman.
10. Do not disassemble charger or battery cartridge; take it to a qualified serviceman when service or repair is required. Incorrect reassembly may result in a risk of electric shock or fire.
11. To reduce risk of electric shock, unplug charger from outlet before attempting any maintenance or cleaning. Turning off controls will not reduce this risk.

**ADDITIONAL SAFETY RULES FOR CHARGER & BATTERY CARTRIDGE**

1. Do not charge battery cartridge when temperature is BELOW 10°C (50°F) or ABOVE 40°C (104°F).
2. Do not attempt to use a step-up transformer, an engine generator or DC power receptacle.
3. Do not allow anything to cover or clog the charger vents.
4. Always cover the battery terminals with the battery cover when the battery cartridge is not used.
5. Do not short the battery cartridge:
  - (1) Do not touch the terminals with any conductive material.
  - (2) Avoid storing battery cartridge in a container with other metal objects such as nails, coins, etc.
  - (3) Do not expose battery cartridge to water or rain.
 A battery short can cause a large current flow, overheating, possible burns and even a breakdown.
6. Do not store the machine and battery cartridge in locations where the temperature may reach or exceed 50°C (122°F).
7. Do not incinerate the battery cartridge even if it is severely damaged or is completely worn out. The battery cartridge can explode in a fire.
8. Be careful not to drop, shake or strike battery.
9. Do not charge inside a box or container of any kind. The battery must be placed in a well ventilated area during charging.

## ADDITIONAL SAFETY RULES FOR MACHINE

1. Be aware that this machine is always in an operating condition, because it does not have to be plugged into an electrical outlet.
2. Always be sure you have a firm footing. Be sure no one is below when using the machine in high locations.
3. Hold the machine firmly.
4. Keep hands away from rotating parts.
5. When drilling into walls, floors or wherever “live” electrical wires may be encountered, DO NOT TOUCH ANY METAL PARTS OF THE MACHINE! Hold the machine only by the insulated grasping surfaces to prevent electric shock if you drill into a “live” wire.
6. Do not leave the machine running. Operate the machine only when hand-held.
7. Do not touch the drill bit or the workpiece immediately after operation; they may be extremely hot and could burn your skin.

## SAVE THESE INSTRUCTIONS.

## OPERATING INSTRUCTIONS

### Installing or removing battery cartridge (Fig. 1)

- Always switch off the machine before insertion or removal of the battery cartridge.
- To remove the battery cartridge, pull out the set plate on the machine and grasp both sides of the cartridge while withdrawing it from the machine.
- To insert the battery cartridge, align the tongue on the battery cartridge with the groove in the housing and slip it into place. Snap the set plate back into place. Be sure to close the set plate fully before using the machine.
- Do not use force when inserting the battery cartridge. If the cartridge does not slide in easily, it is not being inserted correctly.

### Charging (Fig. 2)

1. Plug the battery charger into your power source.
2. Insert the battery cartridge so that the plus and minus terminals on the battery cartridge are on the same sides as their respective markings on the battery charger. Insert the cartridge fully into the port so that it rests on the charger port floor.
3. When the battery cartridge is inserted, the charging light color will flash in red color and charging will begin.
4. When charging is completed, the charging light goes out. The charging time is as follows:  
Battery 7000, 7100, 7120, 9000, 9100, 9100A, 9120: approx. 60 minutes.
5. If you leave the battery cartridge in the charger after the charging cycle is complete, the charger will switch into its “trickle charge (maintenance charge)” mode.
6. After charging, remove the battery cartridge from the charger and unplug the charger from the power source.

Battery type	Capacity (mAh)	Number of cells
7000	1,300	6

### CAUTION:

- The battery charger is for charging Makita battery cartridge. Never use it for other purposes or for other manufacturer’s batteries.
- When you charge a new battery cartridge or a battery cartridge which has not been used for a long period of time, it may not accept a full charge. This is a normal condition and does not indicate a problem. You can recharge the battery cartridge fully after discharging it completely and recharging a couple of times.
- When you charge a battery cartridge from a just-operated machine or a battery cartridge which has been left in a location exposed to direct sunlight or heat for a long time, let it cool off. Then re-insert it and try to charge it once more.
- When you charge a new battery cartridge or a battery cartridge which has not been used for a long period, sometimes the charging light will go out soon. If this occurs, remove the battery cartridge and re-insert it. If the charging light goes out within one minute even after repeating this procedure a couple of times, the battery cartridge is dead. Replace it with a new one.

### Trickle charge (Maintenance charge)

If you leave the battery cartridge in the charger to prevent spontaneous discharging after full charge, the charger will switch into its “trickle charge (maintenance charge)” mode and keep the battery cartridge fresh and fully charged.

### Tips for maintaining maximum battery life

1. Charge the battery cartridge before completely discharged.  
Always stop machine operation and charge the battery cartridge when you notice less machine power.
2. Never recharge a fully charged battery cartridge. Overcharging shortens the battery service life.
3. Charge the battery cartridge with room temperature at 10°C – 40°C (50°F – 104°F).  
Let a hot battery cartridge cool down before charging it.



### Installing or removing driver bit or drill bit (Fig. 3)

#### Important:

Always be sure that the machine is switched off and the battery cartridge is removed before installing or removing the bit.

Hold the ring and turn the sleeve counterclockwise to open the chuck jaws. Place the bit in the chuck as far as it will go. Hold the ring firmly and turn the sleeve clockwise to tighten the chuck. To remove the bit, hold the ring and turn the sleeve counterclockwise.

### Switch action (Fig. 4)

Move the reversing switch lever to the  position for clockwise rotation or the  position for counter-clockwise. To start the tool, simply pull the trigger. Release the trigger to stop. When the reversing switch lever is in the neutral position, the tool will not start even if you pull the trigger.

#### CAUTION:

- Before inserting the battery cartridge into the machine, always check to see that the switch trigger actuates properly and returns to the “OFF” position when released.
- Always check the direction of rotation before drilling.
- Use the reversing switch lever only when the machine comes to a complete stop. Changing the direction of rotation before the tool stops may ruin the tool.
- When not operating the tool, keep the reversing switch lever in the neutral position.

### Speed change (Fig. 5)

To change the machine speed, turn the speed change knob so that the arrow of the desired speed on the knob is aligned with the reference arrow on the machine body. If the speed change knob does not turn easily, switch on the machine and turn the knob again while the machine is running under no load.

### Drilling operation

- Drilling in wood  
When drilling in wood, best results are obtained with wood drills equipped with a guide screw. The guide screw makes drilling easier by pulling the bit into the workpiece.
- Drilling in metal  
To prevent the bit from slipping when starting a hole, make an indentation with a center-punch and hammer at the point to be drilled. Place the point of the bit in the indentation and start drilling.  
Use a cutting lubricant when drilling metals. The exceptions are iron and brass which should be drilled dry.

#### CAUTION:

- Pressing excessively on the machine will not speed up the drilling. In fact, this excessive pressure will only serve to damage the tip of your bit, decrease the machine performance and shorten the service life of the machine.
- There is a tremendous force exerted on the machine/bit at the time of hole breakthrough. Hold the machine firmly and exert care when the bit begins to break through the workpiece.
- A stuck bit can be removed simply by setting the reversing switch to reverse rotation in order to back out. However, the machine may back out abruptly if you do not hold it firmly.
- Always secure small workpieces in a vise or similar hold-down device.

### Screwdriving operation (Fig. 6)

Place the point of the driver bit in the screw head and apply pressure to the machine. Start the machine slowly and then increase the speed gradually. Release the trigger as soon as the clutch cuts in.

#### NOTE:

- Make sure that the driver bit is inserted straight in the screw head, or the screw and/or bit may be damaged.
- When driving wood screws, predrill pilot holes to make driving easier and to prevent splitting of the workpiece. See the chart.

Nominal diameter of wood screw (mm)	Recommended size of pilot hole (mm)
3.1	2.0 – 2.2
3.5	2.2 – 2.5
3.8	2.5 – 2.8
4.5	2.9 – 3.2
4.8	3.1 – 3.4
5.1	3.3 – 3.6

### Overload protector

The overload protector automatically cuts out to break the circuit and the button pops out, whenever heavy work is prolonged. Wait 20 – 30 seconds before pressing the restart button to resume operation. Your finger should not be on the trigger when you press the restart button, however.

### MAINTENANCE

#### CAUTION:

Always be sure that the machine is switched off and the battery cartridge is removed before carrying out any work on the machine.

To maintain product safety and reliability, repairs, maintenance or adjustment should be carried out by a Makita Authorized Service Center.

### GUARANTEE

We guarantee Makita machines in accordance with statutory/country-specific regulations. Damage attributable to normal wear and tear, overload or improper handling will be excluded from the guarantee. In case of complaint, please send the machine, undismantled, with the enclosed GUARANTEE CERTIFICATE, to your dealer or the Makita Service Center.

① Batterie	⑥ Bague	⑪ Bouton de changement de vitesse
② Capot arrière	⑦ Inverseur	⑫ 250 t/mn
③ Témoin de recharge	⑧ Gâchette	⑬ Bouton de redémarrage
④ Manchon	⑨ Flèche	
⑤ Serrez	⑩ 600 t/mn	

## SPECIFICATIONS

<b>Modèle</b>	<b>6015D</b>
Capacités	
Métal .....	10 mm
Bois .....	15 mm
Vis à bois .....	5,1 mm x 35 mm
Vitesse à vide (min <sup>-1</sup> ) .....	600/250
Longueur totale .....	235 mm
Poids net .....	1,2 kg
Tension nominale .....	7,2 V

- Etant donné l'évolution constante de notre programme de recherche et de développement, les spécifications contenues dans ce manuel sont sujettes à modification sans préavis.
- Note : Les spécifications peuvent varier suivant les pays.

### Consignes de sécurité

Pour votre propre sécurité, reportez-vous aux consignes de sécurité qui accompagnent l'outil.

## PRECAUTIONS TRES IMPORTANTES POUR LE CHARGEUR ET LA BATTERIE

1. **SUIVEZ CES INSTRUCTIONS** — Ce manuel contient d'importantes instructions relatives à la sécurité et au fonctionnement du chargeur de batterie.
2. Avant de vous servir du chargeur, lisez toutes les instructions et précautions relatives (1) au chargeur, (2) à la batterie, et (3) à l'outil utilisant la batterie.
3. **ATTENTION** — Pour éliminer tout risque, ne chargez que des batterie rechargeables MAKITA. Tout autre type de batterie peut éclater, causant dommages ou blessures.
4. N'exposez pas le chargeur à la pluie ou à la neige.
5. L'utilisation d'un accessoire non recommandé ni vendu par le fabricant du chargeur peut entraîner un risque d'incendie, de décharge électrique ou de blessure.
6. Pour ne pas risquer d'endommager le câble ou la prise, débranchez en tenant la prise plutôt que le câble.
7. Assurez-vous que la position du câble ne l'expose pas à faire trébucher, à être piétiné, ou à forcer de quelque manière que ce soit.
8. N'utilisez pas le chargeur si le câble ou la prise sont en mauvais état — en ce cas, changez ceux-ci immédiatement.

9. N'utilisez pas le chargeur après qu'il ait reçu un choc, soit tombé à terre ou se trouve endommagé d'une manière quelconque ; portez-le d'abord chez un réparateur qualifié.
10. Ne démontez ni le chargeur ni la batterie ; portez-les chez un réparateur qualifié quand une réparation devient nécessaire. Un remontage incorrect peut entraîner une décharge électrique ou un incendie.
11. Afin de réduire les risques de choc électrique, débranchez le chargeur avant tout entretien ou nettoyage. Seule cette mesure est de nature à éliminer totalement les risques.

## PRECAUTIONS SUPPLEMENTAIRES POUR LE CHARGEUR ET LA BATTERIE

1. Ne chargez pas la batterie quand la température ambiante est inférieure à 10° ou supérieure à 40°.
2. Ne pas brancher le chargeur sur un transformateur, un redresseur ou un groupe électrogène.
3. Ne laissez rien recouvrir ou obturer les orifices de ventilation du chargeur.
4. Lorsque vous ne vous servez pas de votre batterie, protégez-en toujours les bornes avec le couvre-batterie.
5. Ne court-circuitez pas la batterie :
  - (1) Ne touchez pas les bornes avec un matériau conducteur.
  - (2) Évitez de ranger la batterie dans un casier renfermant d'autres objets métalliques, par exemple des clous, des pièces de monnaie, etc.
  - (3) N'exposez pas la batterie à l'eau ni à la pluie.

Un court-circuit de la batterie pourrait provoquer un fort courant, une surchauffe, parfois des blessures et même une panne.
6. Ne rangez pas votre outil ou votre batterie dans des endroits où la température risque de dépasser 50°.
7. Ne brûlez pas la batterie même si elle est sévèrement endommagée ou complètement hors d'usage, car elle risque d'exploser au feu.
8. Veillez à ne pas faire tomber, secouer ni heurter la batterie.
9. Ne faites pas fonctionner le chargeur à l'intérieur d'un boîtier ou d'une armoire. La batterie devra se trouver dans un endroit bien ventilé pendant la recharge.

## Protection de l'environnement (Pour la Suisse uniquement)

Afin de préserver l'environnement, rappez la batterie usagée aux postes de ramassage officiel.



## PRECAUTIONS SUPPLEMENTAIRES POUR L'OUTIL

1. **Gardez toujours présent à l'esprit que cet outil est toujours en état de fonctionner puisqu'il n'est pas besoin de le brancher pour cela.**
2. **Veillez à garder toujours une bonne assise. Assurez-vous que personne ne se trouve au-dessous de vous quand vous utilisez l'outil en hauteur.**
3. **Tenez votre outil fermement.**
4. **Gardez les mains éloignées des pièces en mouvement.**
5. **Au moment de percer des trous dans un mur ou dans une surface quelconque, il peut arriver de rencontrer des fils électriques conducteurs. Par conséquent, NE JAMAIS TOUCHER LES ELEMENTS METALLIQUES DE L'OUTIL PENDANT CES TRAVAUX ! Saisir l'outil uniquement par ses surfaces isolées pour éviter toute décharge électrique pour le cas où un fil électrique conducteur serait touché.**
6. **Ne laissez pas votre outil tourner à vide. Ne le faites tourner que quand vous l'avez dans les mains.**
7. **Ne touchez pas le foret ou la partie percée juste après le perçage ; ils peuvent être extrêmement chauds et vous brûler sérieusement.**

## CONSERVEZ CES INSTRUCTIONS.

## MODE D'EMPLOI

### Pose et dépose de la batterie (Fig. 1)

- Coupez toujours l'alimentation (interrupteur à l'arrêt).
- Pour extraire la batterie, dégagez le capot arrière ; retirez la batterie en la saisissant à pleine main.
- Pour remettre la batterie en service, replacez-la dans la poignée, et verrouillez le capot arrière. Pour éviter des pertes de courant ou une chute intempestive de la batterie, contrôlez qu'elle est engagée à fond, et le capot correctement verrouillé.
- La batterie doit pouvoir s'engager facilement dans son logement. Si ce n'est pas le cas, c'est qu'elle rencontre un obstacle, ou que vous la présentez dans le mauvais sens.

## Recharge (Fig. 2)

1. Branchez le chargeur dans une prise secteur.
2. Introduisez la batterie de façon que les bornes positive et négative soient du même côté que leurs indications respectives sur le chargeur lui-même. Enfoncez la batterie à fond dans l'orifice du chargeur de façon qu'elle repose bien à plat sur le fond de l'orifice.
3. Lorsque la batterie est insérée, le témoin de charge clignote en rouge et la recharge commence.
4. Lorsque la recharge est terminée, le témoin de charge s'éteint. Le temps de charge est le suivant : Batteries 7000, 7100, 7120, 9000, 9100, 9100A et 9120 ; environ 60 minutes.
5. Si vous laissez la batterie dans le chargeur une fois la charge terminée, le chargeur passera en mode de "charge de compensation (charge d'entretien)".
6. Une fois la recharge terminée, retirez la batterie du chargeur et débranchez le chargeur de la source d'alimentation.

Type de batterie	Capacité (mAh)	Nombre d'accus
7000	1 300	6

### ATTENTION :

- Le chargeur est conçu pour la recharge des batteries Makita. Ne l'utilisez jamais à d'autres usages ni pour des batteries d'autres marques.
- Quand vous chargez une batterie neuve ou une batterie qui n'a pas été utilisée pendant longtemps, il se peut qu'elle ne se recharge pas complètement. Ceci est normal. Vous pourrez recharger la batterie complètement après l'avoir déchargée complètement deux ou trois fois de suite.
- Lorsque vous rechargez la batterie d'un appareil qui vient tout juste d'être utilisé ou une batterie qui a été laissée exposée aux rayons directs du soleil ou à une source de chaleur pour une longue période, laissez-la refroidir. Réinsérez-la ensuite et rechargez-la.
- Lorsque vous chargez une batterie neuve ou rechargez une batterie qui est restée inutilisée pendant une longue période, le témoin de charge s'éteindra parfois rapidement. Dans ce cas, retirez la batterie et réinsérez-la. Si le témoin de charge persiste à s'éteindre après moins d'une minute même après que vous ayez répété cette opération quelques fois, la batterie est morte. Remplacez-la par une nouvelle batterie.

### Charge de compensation (charge d'entretien)

Si vous laissez la batterie dans le chargeur pour éviter toute décharge spontanée après une recharge complète, le chargeur passe en mode de "charge de compensation (charge d'entretien)" pour maintenir la batterie fraîche et rechargée à plein.



## Conseils pour obtenir la durée de service maximale de la batterie

1. Rechargez la batterie avant qu'elle ne soit complètement déchargée.  
Arrêtez toujours l'outil et rechargez la batterie quand vous remarquez que la puissance de l'outil diminue.
2. Ne rechargez jamais une batterie complètement chargée.  
Une surcharge réduira la durée de service de la batterie.
3. Rechargez la batterie à une température ambiante comprise entre 10°C et 40°C.  
Si la batterie est chaude, laissez-la refroidir avant de la recharger.



## Mise en place et dépose du foret (Fig. 3)

Important :

Assurez-vous toujours que le contact est coupé et la batterie retirée avant d'installer ou de retirer le foret.

Tenez la bague et tournez le corps du mandrin dans le sens rétrohoraire. Placez le foret dans le mandrin aussi loin que possible. Tenez solidement la bague et tournez la douille dans le sens horaire pour serrer le mandrin. Pour enlever le foret, tenez la bague et tournez la douille dans le sens rétrohoraire.

## Interrupteur (Fig. 4)

Amenez l'inverseur sur la position  pour obtenir une rotation vers la droite, ou sur  pour obtenir une rotation vers la gauche. Pour mettre l'outil en marche, tirez simplement sur la gâchette. Pour arrêter l'outil, relâchez la gâchette. Si l'inverseur se trouve sur la position neutre, l'outil ne se mettra pas en marche même si vous tirez sur la gâchette.

ATTENTION :

- Avant d'insérer la batterie dans l'outil, vérifiez toujours que la gâchette fonctionne correctement et qu'elle revient sur la position "OFF" quand vous la relâchez.
- Vérifiez toujours le sens de rotation avant de percer.
- N'utilisez pas l'inverseur tant que l'outil n'est complètement arrêté. Si vous changez le sens de rotation avant que l'outil ne soit complètement arrêté, vous risquez d'endommager irrémédiablement l'outil.
- Quand vous ne vous servez pas de l'outil, laissez l'inverseur sur la position neutre.

## Changement de vitesse (Fig. 5)

Pour changer la vitesse de l'outil, tournez le bouton de changement de vitesse de façon que la flèche de la vitesse voulue soit alignée sur la flèche de référence du corps de l'outil. Si vous avez du mal à tourner le bouton de changement de vitesse, mettez l'outil en marche et tournez à nouveau le bouton pendant que l'outil fonctionne à vide.

## Operation de perçage

- Perçage du bois

Quand vous percez dans du bois, vous obtiendrez de meilleurs résultats avec des mèches à bois comportant une vis de centrage. Celle-ci rend le perçage plus aisé en facilitant l'enfoncement de la mèche.

- Perçage du métal

Pour empêcher le foret de glisser en début de forage, faites une indentation au point de perçage à l'aide d'un poinçon et d'un marteau. Placez ensuite la pointe du foret dans l'indentation et commencez le perçage.

Quand vous percez dans du métal, utilisez un lubrifiant. Seuls le fer et le laiton peuvent se percer à sec.

ATTENTION :

- Une pression excessive sur l'outil n'accélère pas le perçage. Au contraire, elle risque d'endommager la pointe du foret, de réduire le rendement de l'outil et donc sa durée de service.
- Une force énorme s'exerce sur le foret et l'outil quand le premier émerge sur la face postérieure. Tenez votre outil fermement et faites bien attention dès que le foret commence à approcher de la face opposée du matériau que vous percez.
- Un foret coincé peut se retirer en plaçant l'inverseur sur la direction opposée. Il faut alors faire très attention car l'outil risque de reculer brusquement si vous ne le tenez pas fermement.
- Assurez toujours les petites pièces à percer à l'aide d'un étai ou d'un mode de fixation analogue.

## Vissage (Fig. 6)

Placez la panne de l'embout dans la tête de la vis et exercez une pression sur votre outil. Démarrez celui-ci lentement et augmentez ensuite la vitesse graduellement. Relâchez la gâchette dès que le débrayage fonctionne.

NOTE :

- Assurez-vous que l'embout se trouve inséré bien droit dans la tête de vis, faute de quoi vis et embout risquent de s'endommager.
- Quand vous vissez des vis à bois, le perçage d'avant trous vous facilitera le travail et empêchera que le matériau ne se fende. Consultez le tableau ci-joint.

Diamètre nominal de la vis à bois (mm)	Taille recommandée de l'avant trou (mm)
3,1	2,0 – 2,2
3,5	2,2 – 2,5
3,8	2,5 – 2,8
4,5	2,9 – 3,2
4,8	3,1 – 3,4
5,1	3,3 – 3,6



### **Protecteur de surcharge**

Le protecteur de surcharge se déclenche automatiquement pour couper le circuit et le bouton ressort, chaque fois que vous effectuez un travail à grand rendement pendant longtemps. Attendez 20 à 30 secondes avant d'appuyer sur le bouton de redémarrage pour reprendre le travail. Veillez à ne pas mettre le doigt sur la gâchette quand vous appuyez sur le bouton de redémarrage.

### **ENTRETIEN**

#### **ATTENTION :**

Avant toute intervention, assurez-vous que l'interrupteur est à l'arrêt, et la batterie retirée de l'outil.

Pour maintenir la sécurité et la fiabilité du produit, les réparations, l'entretien ou les réglages doivent être effectués par le Centre d'Entretien Makita.

### **GARANTIE**

Les outils Makita sont garantis en accord avec les règlements et les lois de chaque pays. Les dommages imputables à une usure par détérioration naturelle, une surcharge ou une manipulation incorrecte ne sont pas couverts par la garantie. En cas de réclamation, envoyer l'outil, sans le démonter et avec le CERTIFICAT DE GARANTIE inclus, à son revendeur ou à un centre de réparation Makita.

- |                        |                              |                         |
|------------------------|------------------------------|-------------------------|
| ① Blockakku            | ⑥ Ring                       | ⑪ Drehzahlumschaltknopf |
| ② Anschlagplatte       | ⑦ Drehrichtungsumschalthebel | Symbol "Bohren"         |
| ③ Ladekontrollleuchte  | ⑧ Ein-Aus-Schalter           | ⑫ 250 U/min             |
| ④ Werkzeugverriegelung | ⑨ Pfeil                      | ⑬ Neustartknopf         |
| ⑤ Anziehen             | ⑩ 600 U/min                  |                         |

**TECHNISCHE DATEN**

<b>Modell</b>	<b>6015D</b>
Arbeitsleistung	
Stahl .....	10 mm
Holz .....	15 mm
Holzschrauben .....	5,1 mm x 35 mm
Leerlaufdrehzahl (min <sup>-1</sup> ) .....	600/250
Gesamtlänge .....	235 mm
Nettogewicht .....	1,2 kg
Nennspannung .....	7,2 V

- Wir behalten uns vor, Änderungen im Zuge der Entwicklung und des technischen Fortschritts ohne vorherige Ankündigung vorzunehmen.
- Hinweis: Die technischen Daten können von Land zu Land abweichen.

**Sicherheitshinweise**

Lesen und beachten Sie diese Hinweise, bevor Sie das Gerät benutzen.

**WICHTIGE SICHERHEITSHINWEISE**

1. **DIESE ANWEISUNGEN GUT AUFBEWAHREN** — Diese Betriebsanleitung enthält wichtige Sicherheits- und Gebrauchsanweisungen für das Ladegerät.
2. Lesen Sie vor der Benutzung des Ladegerätes alle Anweisungen und Warnhinweise, die auf (1) dem Ladegerät, (2) Akku und (3) Akku-Gerät angebracht sind.
3. **VORSICHT** — Um die Verletzungsgefahr zu reduzieren, dürfen nur Makita-Akkus verwendet werden. Andere Akku-Typen können plätzen und Verletzungen oder Sachschäden verursachen.
4. Setzen Sie Ladegerät und Akku weder Regen noch Schnee aus.
5. Die Verwendung von Zubehör, das nicht vom Ladegerät-Hersteller empfohlen oder verkauft wird, kann Feuer, elektrische Schläge oder Verletzungen verursachen.
6. Um Beschädigung des Netzsteckers und Netzkabels zu vermeiden, ziehen Sie beim Trennen des Ladegerätes vom Stromnetz nicht an der Netzanschlußleitung, sondern nur am Netzstecker.
7. Verlegen Sie die Netzanschlußleitung so, daß niemand darauf tritt, darüber stolpert oder sonstigen Belastungen ausgesetzt wird.
8. Betreiben Sie das Ladegerät nicht mit einer beschädigten Netzanschlußleitung oder Stecker — beschädigte Teile sind unverzüglich auszuwechseln.

9. **Betreiben Sie das Ladegerät nicht, wenn es starken Erschütterungen ausgesetzt, fallen gelassen oder sonstwie beschädigt wurde. Bringen Sie es in diesem Fall zu einem qualifizierten Kundendiensttechniker.**
10. **Versuchen Sie nicht, das Ladegerät oder den Akku zu zerlegen, sondern bringen Sie es zu einem qualifizierten Kundendiensttechniker, wenn Wartungs- oder Reparaturarbeiten erforderlich sind. Falscher Zusammenbau kann die Ursache für elektrische Schläge oder Feuer sein.**
11. **Um die Gefahr von elektrischen Schlägen auszuschließen, müssen Sie das Ladegerät stets vom Stromnetz trennen, bevor Sie mit Wartungs- oder Reinigungsarbeiten beginnen.**

**ZUSÄTZLICHE SICHERHEITSGELTEN FÜR LADEGERÄT UND AKKU**

1. Laden Sie den Akku nicht bei Temperaturen unter 10°C oder über 40°C.
2. Schließen Sie das Ladegerät nicht an einen Spartransformator, Generator oder eine Gleichstrom-Steckdose an.
3. Achten Sie darauf, daß die Lüftungsöffnungen des Ladegerätes durch nichts verdeckt oder verstopft werden.
4. Die Kontakte des Akkus außerhalb der Maschine oder des Ladegerätes mit der Kontaktschutzkappe abdecken, um einen Kurzschluß durch metallische Überbrückung zu verhindern.
5. Der Akku darf nicht kurzgeschlossen werden:
  - (1) Die Kontakte dürfen nicht mit leitfähigem Material berührt werden.
  - (2) Lagern Sie den Akku nicht in einem Behälter zusammen mit anderen Metallgegenständen, wie z. B. Nägel, Schrauben, Münzen, usw.
  - (3) Setzen Sie den Akku weder Regen noch Wasser aus.
 Ein Kurzschluß des Akkus verursacht starken Stromfluß und dadurch als Folge Überhitzung, die Verbrennungen sowie ein Verschmelzen des Akkus herbeiführen können.
6. Lagern Sie Werkzeug und Akku nicht an Orten, an denen die Temperatur 50°C erreicht oder übersteigt.
7. Versuchen Sie niemals, den Akku zu verbrennen, selbst wenn er stark beschädigt oder vollkommen verbraucht ist. Der Akku kann im Feuer explodieren.

8. Achten Sie darauf, daß der Akku nicht fallen gelassen, Erschütterungen oder Stößen ausgesetzt wird.
9. Laden Sie den Akku niemals innerhalb eines Kartons oder eines geschlossenen Behälters. Der Akku darf nur an einem gut belüfteten Ort geladen werden.

### Umweltschutz

Das Gerät ist mit einem Nickel-Cadmium-Akku ausgerüstet. Um eine umweltgerechte Entsorgung zu gewährleisten, bitten wir Sie, folgende Punkte zu beachten:

- Gemäß Europäischer Batterierichtlinie 91/157/EWG und nationaler Gesetzgebung (Batterieverordnung) muß der verbrauchte Akku bei einer öffentlichen Sammelstelle, bei Ihrem Makita Kundendienst oder Ihrem Fachhändler zum Recycling abgegeben werden.
- Werfen Sie den verbrauchten Akku nicht in den Hausmüll, ins Feuer oder ins Wasser.

(Nur für die Schweiz)

- Ihr Beitrag zum Umweltschutz: Bringen Sie bitte die gebrauchte Batterie an eine offizielle Sammelstelle zurück.



### ZUSÄTZLICHE SICHERHEITSBESTIMMUNGEN

1. Beachten Sie, daß die Maschine stets betriebsbereit ist, da sie nicht erst an eine Stromquelle angeschlossen werden muß.
2. Sorgen Sie für sicheren Stand und halten Sie jederzeit Gleichgewicht. Stellen Sie sicher, daß sich bei Einsatz der Maschine an hochgelegenen Arbeitsplätzen keine Personen darunter aufhalten.
3. Halten Sie die Maschine sicher fest.
4. Halten Sie die Hände von rotierenden Teilen fern.
5. Beim Bohren in Wände, Fußböden oder sonstige Stellen, an denen sich stromführende Leitungen befinden könnten, nicht die Metallteile der Maschine oder des Einsatzwerkzeuges berühren. Die Maschine nur an den isolierten Griffflächen festhalten, um beim versehentlichen Bohren in eine stromführende Leitung einen elektrischen Schlag zu vermeiden.
6. Die Maschine nicht im eingeschalteten Zustand aus der Hand legen. Nur einschalten, wenn die Maschine mit der Hand geführt wird.
7. Das Einsatzwerkzeug oder das bearbeitete Werkstück nicht unmittelbar nach Beendigung der Arbeit berühren. Sie können sehr heiß sein und Verbrennungen verursachen.

### BEWAHREN SIE DIESE HINWEISE SORGFÄLTIG AUF.

## BEDIENUNGSHINWEISE

### Ein- und Ausbau des Akkus (Abb. 1)

- Schalten Sie vor dem Ein- bzw. Ausbau des Akkus immer das Gerät ab.
- Um den Akku herauszunehmen, den Verschlußdeckel öffnen und den Akku aus dem Gerät ziehen.
- Zum Einsetzen des Akkus die Erhebung am Akku-Gehäuse in die Nut des Maschinengehäuses ausrichten und den Akku hineinschieben. Dann den Verschlußdeckel wieder schließen. Vergewissern Sie sich vor Inbetriebnahme des Geräts, daß der Verschlußdeckel fest geschlossen ist, um zu verhindern, daß der Akku herausfällt.
- Beim Einsetzen des Akkus keine Gewalt anwenden. Der Akku muß leicht in das Gerät einzuführen sein, andernfalls überprüfen Sie die Position der Plus- und Minusmarkierungen am Akku und Maschinengehäuse.

### Laden (Abb. 2)

1. Schließen Sie das Ladegerät an eine Stromquelle an.
2. Setzen Sie den Akku so ein, daß sich Plus- und Minuspol auf der gleichen Seite wie die entsprechenden Markierungen am Ladegerät befinden. Führen Sie den Akku bis zum Anschlag in die Öffnung des Ladegerätes ein.
3. Sobald der Akku eingesetzt wird, blinkt die Ladekontrolllampe in Rot, und der Ladevorgang beginnt.
4. Wenn der Ladevorgang beendet ist, erlischt die Ladekontrolllampe. Die Ladezeit ist wie folgt: Akku 7000, 7100, 7120, 9000, 9100, 9100A, 9120: ca. 60 Minuten
5. Wird der Akku nach Abschluß des Ladevorgangs im Ladegerät belassen, schaltet das Ladegerät in den Erhaltungslademodus.
6. Nach dem Laden den Akku vom Ladegerät abnehmen und das Ladegerät von der Stromquelle trennen.

Akku	Leistung (mAh)	Anzahl der Zellen
7000	1 300	6

### VORSICHT:

- Das Ladegerät ist ausschließlich zum Laden von Makita-Akkus vorgesehen. Verwenden Sie es auf keinen Fall für einen anderen Zweck oder zum Laden von Akkus anderer Fabrikate.
- Wenn Sie einen neuen oder längere Zeit unbenutzten Akku laden, wird möglicherweise keine volle Ladung erzielt. Dies ist normal und stellt kein Anzeichen für eine Störung dar. Der Akku läßt sich vollkommen aufladen, nachdem er ein paarmal vollständig entladen und wieder aufgeladen worden ist.

- Wenn Sie einen Akku laden, der von einer kurz zuvor benutzten Maschine abgenommen wurde, oder der längere Zeit direkter Sonnenbestrahlung oder Wärme ausgesetzt war, lassen Sie ihn erst abkühlen. Setzen Sie ihn dann wieder ein, und beginnen Sie erneut mit dem Ladevorgang.
- Wenn Sie einen neuen oder längere Zeit unbenutzten Akku laden, erlischt die Ladekontrolllampe manchmal sofort. Nehmen Sie in diesem Fall den Akku ab, und setzen Sie ihn erneut ein. Falls die Ladekontrolllampe selbst nach mehrmaliger Wiederholung dieses Vorgangs innerhalb einer Minute erlischt, ist der Akku tot. Ersetzen Sie ihn durch einen neuen.

### Erhaltungsladung

Wird der Akku im Ladegerät gelassen, um Selbstentladung nach einer vollen Ladung zu vermeiden, schaltet das Ladegerät auf den Erhaltungslademodus um, so daß der Akku frisch und voll geladen bleibt.

### Tips zur Erhaltung der maximalen Akkulebensdauer

1. Laden Sie den Akku, bevor er vollkommen entladen ist.  
Schalten Sie stets die Maschine aus und laden Sie den Akku, wenn Sie ein Nachlassen der Maschineleistung bemerken.
2. Unterlassen Sie erneutes Laden eines voll geladenen Akkus.  
Überladen verkürzt die Lebensdauer des Akkus.
3. Laden Sie den Akku bei Raumtemperatur (10°C bis 40°C).  
Lassen Sie einen heißen Akku vor dem Laden abkühlen.

### Montage oder Demontage von Einsatzwerkzeugen (Abb. 3)



Wichtig:

Vergewissern Sie sich vor der Montage oder Demontage der Einsatzwerkzeuge, daß das Gerät abgeschaltet und der Akku entfernt ist.

Halten Sie den Klemmring und drehen Sie die Werkzeugverriegelung gegen den Uhrzeigersinn, um das Bohrfutter zu öffnen. Das Einsatzwerkzeug so weit wie möglich in das Bohrfutter einsetzen. Zum Spannen den Klemmring gut festhalten und die Werkzeugverriegelung im Uhrzeigersinn drehen.

Zum Entfernen eines Einsatzwerkzeuges den Klemmring festhalten und die Werkzeugverriegelung gegen den Uhrzeigersinn drehen.

### Schalterfunktion (Abb. 4)

Stellen Sie den Drehrichtungsumschalthebel auf die Stellung  für Rechtsdrehung oder auf die Stellung  für Linksdrehung. Zum Einschalten der Maschine drücken Sie einfach den Ein-Aus-Schalter. Zum Ausschalten lassen Sie den Ein-Aus-Schalter los. Befindet sich der Drehrichtungsumschalthebel in der Neutralstellung, läuft die Maschine trotz Betätigung des Ein-Aus-Schalters nicht an.

VORSICHT:

- Vergewissern Sie sich vor dem Einsetzen des Akkus in die Maschine stets, daß der Ein-Aus-Schalter ordnungsgemäß funktioniert und beim Loslassen in die AUS-Stellung zurückkehrt.
- Prüfen Sie stets die Drehrichtung, bevor Sie mit dem Bohren beginnen.
- Betätigen Sie den Drehrichtungsumschalthebel erst, wenn die Maschine zum vollkommenen Stillstand gekommen ist. Durch Umschalten der Drehrichtung bei noch laufender Maschine kann die Maschine beschädigt werden.
- Wenn Sie die Maschine nicht benutzen, lassen Sie den Drehrichtungsumschalthebel in der Neutralstellung.

### Drehzahlumschaltung (Abb. 5)

Zum Umschalten der Drehzahl drehen Sie den Drehzahlumschaltknopf, so daß das Symbol der gewünschten Drehzahl auf dem Knopf auf den Bezugspfeil am Maschinengehäuse zeigt. Falls sich der Drehzahlumschaltknopf nicht leicht drehen läßt, schalten Sie die Maschine ein und drehen den Knopf erneut, während die Maschine mit Nullast läuft.

### Bohren

- Bohren in Holz  
Beim Bohren in Holz lassen sich die besten Ergebnisse mit Holzbohrern, die mit einer Gewindespitze ausgestattet sind, erzielen. Die Gewindespitze erleichtert das Bohren, da sie den Bohrer in das Werkstück hineinzieht.
- Bohren in Metall  
Damit der Bohrer beim Anbohren nicht verläuft, ist die zu bohrende Stelle mit einem Körner anzukörnen. Dann den Bohrer in die Vertiefung setzen und die Maschine einschalten.

Beim Bohren von Metall ein Schneidöl verwenden. NE-Metalle werden allerdings ohne Zugabe von Schneidemulsionen bearbeitet.

VORSICHT:

- Ein zu starker Druck auf die Maschine bewirkt keine Beschleunigung der Bohrleistung. Ein zu hoher Schnittdruck führt zu einer Beschädigung der Bohrer Spitze und damit zu Verringerung der Bohrerstandzeit und Überbeanspruchung der Maschine.
- Beim Austritt des Bohrers aus dem Werkstück wirkt ein hohes Rückdrehmoment auf die Maschine. Deshalb die Maschine gut festhalten und den Vorschub verringern, wenn der Bohrer durch das Werkstück dringt.
- Ein festsitzender Bohrer läßt sich durch Umschalten der Drehrichtung auf Linkslauf wieder herausdrehen. Die Maschine ist gut festzuhalten, da im Linkslauf ein hohes Rückdrehmoment auf die Maschine auftritt.
- Kleine Werkstücke stets in einem Schraubstock einspannen oder mit einer Schraubzwinde sichern.

## Schrauben (Abb. 6)

Den Schraubendrehereinsatz mit der Spitze in den Schraubenkopf einsetzen und Druck auf die Maschine ausüben. Die Maschine langsam anlaufen lassen und die Drehzahl nach und nach erhöhen. Den Elektronikschalter loslassen, wenn die Schraube ganz eingedreht ist. Wird der Schalter nicht rechtzeitig losgelassen, kann die Schraube überdreht werden bzw. abreißen, oder es kann zu Beschädigungen am Schraubenkopf bzw. Schraubendrehereinsatz führen.

### HINWEIS:

- Der Schraubendrehereinsatz muß gerade in den Schraubenkopf eingesetzt werden, da es sonst zu Beschädigungen am Schraubenkopf oder am Schraubendrehereinsatz führen kann.
- Beim Verschrauben von Holzschrauben muß vorgebohrt werden, um das Einschrauben zu erleichtern und ein Spalten des Werkstückes zu verhindern. Vgl. nachstehende Tabelle.

Nenndurchmesser der Holzschraube (mm)	Empfohlene Größe der Vorbohrung (mm)
3,1	2,0 – 2,2
3,5	2,2 – 2,5
3,8	2,5 – 2,8
4,5	2,9 – 3,2
4,8	3,1 – 3,4
5,1	3,3 – 3,6

## Überlastschalter

Der Überlastschalter unterbricht durch Herausspringen automatisch den Stromkreis, wenn die Maschine unter schwerer Belastung im Dauerbetrieb benutzt wird. Warten Sie 20 – 30 Sekunden, bevor Sie den Betrieb durch Drücken des Neustartknopfes fortsetzen. Nehmen Sie jedoch Ihren Finger vom Ein-Aus-Schalter, wenn Sie den Neustartknopf drücken.

## WARTUNG

### VORSICHT:

Vor Arbeiten am Gerät vergewissern Sie sich, daß sich der Schalter in der "OFF"-Position befindet und der Akku aus dem Gerät entfernt ist.

Um die Sicherheit und Zuverlässigkeit dieses Gerätes zu gewährleisten, sollten Reparatur-, Wartungs-, und Einstellarbeiten nur von Makita autorisierten Werkstätten oder Kundendienstzentren unter ausschließlicher Verwendung von Makita-Originalersatzteilen ausgeführt werden.

## GARANTIE

Für Makita-Elektrowerkzeuge gewähren wir Garantie gemäß den gesetzlichen/länderspezifischen Bestimmungen. Von der Garantie ausgeschlossen sind Schäden, die auf gebrauchsbedingten Verschleiß, Überlastung oder unsachgemäße Behandlung zurückzuführen sind. Bei Beanstandungen senden Sie bitte das unzerlegte Gerät zusammen mit dem beigefügten GARANTIESCHEIN an Ihren Händler oder die Makita-Kundendienstzentrale.

- |                            |                                   |                               |
|----------------------------|-----------------------------------|-------------------------------|
| ① Cartuccia batteria       | ⑥ Anello                          | ⑩ 600 giri/min.               |
| ② Piastrina di regolazione | ⑦ Leva interruttore di inversione | ⑪ Manopola di cambio velocità |
| ③ Spia di carica           | ⑧ Interruttore                    | ⑫ 250 giri/min.               |
| ④ Manicotto                | ⑨ Freccia                         | ⑬ Bottone di riavvio          |
| ⑤ Per stringere            |                                   |                               |

## DATI TECNICI

<b>Modello</b>	<b>6015D</b>
Capacità di perforazione	
Acciaio .....	10 mm
Legno .....	15 mm
Vite in legno .....	5,1 mm x 35 mm
Velocità a vuoto (min <sup>-1</sup> ) .....	600/250
Lunghezza totale .....	235 mm
Peso netto .....	1,2 kg
Tensione nominale .....	7,2 V

- Per il nostro programma di ricerca e sviluppo continui, i dati tecnici sono soggetti a modifiche senza preavviso.
- Nota: I dati tecnici potrebbero differire a seconda del paese di destinazione del modello.

### Consigli per la sicurezza

Per la vostra sicurezza, riferitevi alle accluse istruzioni per la sicurezza.

## ISTRUZIONI DI SICUREZZA IMPORTANTI PER CARICATORI E BATTERIE A CARTUCCIA

1. **RISPETTARE QUESTE ISTRUZIONI** — Questo manuale contiene importanti regole di sicurezza e di lavorazione per il caricatore delle batterie.
2. Prima di usare il caricatore delle batterie, leggere tutte le istruzioni e precauzioni scritte (1) sul caricatore delle batterie (2) sulle batterie e (3) utensili che usano le batterie.
3. **ATTENZIONE** — Per ridurre il rischio di ferirsi, caricare solamente batterie ricaricabili della Makita. Altri tipi di batterie possono scoppiare causando danni e ferite alle persone.
4. Non esporre il caricatore alla pioggia oppure alla neve.
5. L'uso di un attacco non raccomandato o non venduto dal costruttore del caricatore di batterie può diventare la causa d'incendio, di scosse elettriche, oppure di ferite alle persone.
6. Per ridurre il rischio di danneggiare il cavo elettrico o la spina, quando si vuole staccare il cavo dalla presa sul muro non tirare per il cavo ma prendere direttamente la spina in mano.
7. Assicurarsi che il cavo è posato in modo da non essere pestato, attorcigliato oppure messo in condizioni di essere danneggiato oppure stirato.
8. Non mettere in operazione il caricatore delle batterie con un cavo o una spina in cattive condizioni. Sostituire immediatamente.

9. Non mettere in operazione un caricatore quando ha ricevuto una botta, quando è stato fatto cadere, oppure è stato danneggiato in una maniera qualsiasi. Portatelo subito ad un negozio di fiducia per le riparazioni del caso.
10. Non smontare il caricatore o le batterie a cartuccia. Portatelo da un negozio di fiducia se è necessario fare qualche riparazione. Un rimontaggio sbagliato può causare scosse elettriche oppure un incendio.
11. Per ridurre il rischio di scosse elettriche, staccare il caricatore dalla presa di corrente prima di tentare qualsiasi lavoro di manutenzione oppure di pulizia. Il rischio non sarebbe ridotto col solo distacco dell'interruttore.

## ULTERIORI REGOLE DI SICUREZZA PER CARICATORI E BATTERIE A CARTUCCIA

1. Non caricare le batterie a cartuccia quando la temperatura è sotto i 10° oppure sopra i 40°.
2. Non tentare di usare un trasformatore per aumentare la tensione, un generatore oppure qualsiasi sorgente di corrente diretta (DC).
3. Non lasciar coprire oppure intasare le aperture del caricatore.
4. Quando la capsula delle batterie non si usa, coprite sempre i poli della batteria con il copribatteria.
5. Non cortocircuitare la cartuccia batteria:
  - (1) Non toccare i terminali con un materiale conduttivo.
  - (2) Evitare di conservare la cartuccia batteria in un contenitore insieme con altri oggetti metallici, come chiodi, monete, ecc.
  - (3) Non esporre la cartuccia batteria all'acqua o alla pioggia.
 Un cortocircuito della batteria può causare un grande flusso di corrente, surriscaldamento, possibili bruciature ed anche un guasto.
6. Non immagazzinare l'utensile e le batterie a cartuccia in luoghi dove la temperatura può raggiungere oppure superare i 50°.
7. Non buttare nel fuoco le batterie a cartuccia anche se sono estremamente danneggiate oppure completamente fuori uso. Le batterie potrebbero esplodere nel fuoco.
8. Stare attenti a non far cadere, agitare o sbattere la batteria.
9. Non caricare la batteria dentro una scatola o un qualsiasi altro contenitore. Durante la carica, la batteria deve trovarsi in un luogo ben ventilato.

## (Per la Svizzera soltanto) Protezione dell'ambiente

La Vostra contribuzione per la protezione dell'ambiente:  
Porta la batteria al collettivo ufficiale.



## ULTERIORI REGOLE DI SICUREZZA PER L'UTENSILE

1. **Tener presente che questo utensile è sempre in condizione di cominciare la lavorazione perché non ha bisogno di essere inserito in nessuna presa di corrente.**
2. **Assicurarsi di avere i piedi al sicuro continuamente. Assicurarsi che non c'è nessuno sotto quando si fanno lavori in posizioni alte.**
3. **Mantenere l'utensile fermo.**
4. **Tenere le mani lontane dalle parti in movimento.**
5. **Quando si fanno fori su pavimenti, muri oppure qualsiasi altro posto dove c'è la possibilità di incontrare cavi portanti corrente elettrica NON TOCCARE MAI NESSUNA PARTE METALLICA DELL'UTENSILE! Tenere l'utensile solamente attraverso le superfici isolate per prevenire scosse elettriche nel caso si venga a contatto con il cavo portante corrente.**
6. **Non lasciare l'utensile girare a vuoto. Mettere in fuazione l'utensile solamente quando è tenuto ben saldo in mano.**
7. **Non toccare la punta del trapano oppure il pezzo sotto lavorazione subito dopo la foratura, potrebbero essere estremamente caldi e causare ustioni alla pelle.**

## CONSERVATE QUESTE ISTRUZIONI.

## ISTRUZIONI PER L'USO

### Inserzione e rimozione della cartuccia (Fig. 1)

- Spegner sempre l'utensile prima della inserzione o della rimozione della cartuccia delle batterie.
- Per rimuovere la cartuccia batteria, tirar fuori la piastrina di fissaggio sull'utensile ed estrarre la cartuccia prendendola per entrambi i lati.
- Per inserire la cartuccia della batteria, inserirla nel loculo e riportare nella sua posizione di chiusura la piastra prima di iniziare la lavorazione. Assicurarsi della chiusura ermetica prima di iniziare la lavorazione. Il non assicurarsi di questo può causare la caduta in terra della cartuccia o il suo smarrimento.
- Non mettere molta pressione quando si inseriscono le batterie a cartuccia. Quando le batterie non entrano bene vuol dire che non sono inserite bene.

### Carica (Fig. 2)

1. Collegare la carica batteria alla presa di corrente.
2. Inserire la cartuccia batteria in modo che i suoi terminali più e meno siano allineati con i rispettivi segni sulla carica batteria. Inserire completamente la cartuccia batteria nel ricettacolo in modo che rimanga adagiata nel caricatore.
3. Quando la cartuccia batteria è inserita, il colore della spia di carica lampeggia in rosso e la carica comincia.
4. Al termine della carica, la spia di carica scompare. Il tempo di carica è il seguente:  
Batteria 7000, 7100, 7120, 9000, 9100, 9100A, 9120: circa 60 minuti
5. Se si lascia la cartuccia batteria nel caricatore dopo il completamento del ciclo di carica, il caricatore si dispone nella modalità di "carica centellinare (carica di manutenzione)".
6. Dopo la carica togliere la cartuccia batteria dal caricatore e staccare il caricatore dalla presa di corrente.

Tipo di batteria	Capacità (mAh)	Numero di celle
7000	1.300	6

### ATTENZIONE:

- La carica batteria serve a caricare la cartuccia batteria Makita. Mai usarlo per altri scopi o per caricare batterie di altre marche.
- Quando si carica una nuova cartuccia batteria o una cartuccia batteria che non è stata usata per un lungo periodo di tempo, essa potrebbe non accettare una carica completa. Ciò è normale e non indica un problema. La cartuccia batteria può essere caricata del tutto dopo che è stata scaricata completamente e ricaricata un paio di volte.
- Quando si carica una cartuccia batteria di un utensile appena usato o una cartuccia batteria che è stata lasciata in una posizione esposta alla luce diretta del sole o al calore per un lungo periodo di tempo, lasciarla raffreddare. Poi reinserirla e cercare di caricarla ancora una volta.
- Quando si carica una cartuccia batteria nuova o una cartuccia batteria che non è stata usata per un lungo periodo di tempo, talvolta la spia di carica scompare subito. Se ciò si verifica, togliere la cartuccia batteria e reinserirla. Se la spia di carica scompare entro un minuto anche dopo aver ripetuto questa procedura un paio di volte, la cartuccia è fuori uso. Sostituirla con una nuova.

### Carica centellinare (carica di manutenzione)

Se si lasciano le cartucce batteria nel caricatore per evitare che si scarichino da sole dopo una carica completa, il caricatore si dispone nel modo di "carica centellinare (carica di manutenzione)" e mantiene le cartucce batteria completamente cariche.



## Suggerimenti per prolungare al massimo la vita della cartuccia batteria

1. Caricare la cartuccia batteria prima che si scarichi completamente.  
Smettere sempre di usare l'utensile e caricare la cartuccia batteria quando si nota una diminuzione di potenza dell'utensile.
2. Non si deve mai caricare una cartuccia batteria completamente carica.  
La carica eccessiva riduce la vita di servizio della cartuccia batteria.
3. Caricare la cartuccia batteria ad una temperatura ambiente compresa tra i 10°C e i 40°C.  
Aspettare che una cartuccia batteria calda si raffreddi prima di caricarla.



## Montaggio o smontaggio della punta del trapano (Fig. 3)

Importante:

Prima di inserire oppure rimuovere la punta sempre assicurarsi che l'interruttore è staccato e le batterie a cartuccia sono disinserite dall'utensile.

Tenere l'anello e girare il manicotto in senso antiorario in modo da aprire le ganasce del mandrino. Inserire la punta nel mandrino lasciandola entrare bene in fondo. Tenere ancora saldamente l'anello e girare il manicotto in senso orario in modo da serrare il mandrino. Per togliere la punta, tenere l'anello e girare il manicotto in senso antiorario.

## Azionamento dell'interruttore (Fig. 4)

Spostare la leva dell'interruttore di inversione sulla posizione  per la rotazione in senso orario, oppure sulla posizione  per la rotazione in senso antiorario. Per avviare l'utensile, schiacciare semplicemente l'interruttore. Rilasciare l'interruttore per fermarlo. Quando la leva dell'interruttore di inversione si trova sulla posizione neutra, l'utensile non si avvia anche se si schiaccia l'interruttore.

ATTENZIONE:

- Prima di inserire la cartuccia batteria nella macchina, accertarsi sempre che l'interruttore funzioni normalmente e che torni sulla posizione "OFF" quando lo si rilascia.
- Controllare sempre la direzione di rotazione prima di trapanare.
- Usare la leva dell'interruttore di inversione soltanto quando l'utensile si è fermato completamente. Se si cambia la direzione di rotazione prima che l'utensile si arresti, lo si potrebbe rovinare.
- Quando non si utilizza l'utensile, mantenere la leva dell'interruttore di inversione sulla posizione neutra.

## Cambio velocità (Fig. 5)

Per cambiare la velocità della macchina, girare la manopola di cambio velocità in modo che la freccia della velocità desiderata sulla manopola sia allineata con la freccia di riferimento sul corpo della macchina. Se la manopola di cambio velocità non gira facilmente, accendere l'utensile e girare di nuovo la manopola mentre l'utensile gira a vuoto.

## Operazione di foratura

### • Foratura sul legno

Quando si lavora sul legno i migliori risultati si ottengono con punte dotate di viti guida. La vite guida rende più facile la foratura perchè aiuta la punta ad entrare nel pezzo da lavorare.

### • Foratura su metalli

Per evitare che la punta scivoli all'inizio della foratura si suggerisce di fare un punto guida con un punzone sul punto dove si vuole fare il foro. Piazzare la punta sul punto punzonato e iniziare la foratura.

Usare un olio lubrificatore quando si lavora su metalli. Le uniche eccezioni sono ferro e ottone che richiedono di lavorare all'asciutto.

ATTENZIONE:

- Una pressione eccessiva sull'utensile non permette una lavorazione più veloce. Infatti questa eccessiva pressione servirà solo a danneggiare la punta, a diminuire le possibilità di lavorazione e aiuterà a danneggiare l'utensile più in fretta.
- Al momento dell'uscita dal foro sulla punta viene esercitata una forza tremenda. Tenere l'utensile ben fermo e fare attenzione al momento in cui la punta comincia ad uscire dall'altra parte del foro.
- Una punta che si è bloccata può essere liberata inserendo il moto inverso dell'utensile. Anche in questo caso, l'utensile torna indietro di colpo se non lo si tiene ben fermo.
- Sempre fissare pezzi piccoli su morse oppure altri strumenti di fissaggio.

## Operazione del trapano (Fig. 6)

Piazzare l'estremità della punta sulla testa della vite e applicare pressione sull'utensile. Cominciare la lavorazione lentamente e quindi aumentare la velocità gradatamente. Lasciare andare il grilletto appena il mandrino viene a contatto con il materiale.

**NOTA:**

- Assicurarsi che la punta del trapano é appoggiata propriamente sulla testa della vite altrimenti o la vite o la punta ne risulteranno danneggiate.
- Quando si lavora con viti per il legno fare prima dei piccoli fori che servano a guidare la vite ed evitare che si producano crepature sul legno. Vedere la carta a lato.

<b>Diametro nominale delle viti da legno (mm)</b>	<b>Diametro raccomandabile del foro pilota (mm)</b>
3,1	2,0 – 2,2
3,5	2,2 – 2,5
3,8	2,5 – 2,8
4,5	2,9 – 3,2
4,8	3,1 – 3,4
5,1	3,3 – 3,6

**Dispositivo di protezione sovraccarico**

Il dispositivo di protezione del sovraccarico interviene automaticamente per interrompere il circuito e il bottone fuoriesce ogni volta che il sovraccarico si prolunga. Aspettare 20 – 30 secondi prima di schiacciare il bottone di riavvio per continuare il lavoro. Il dito non deve però essere sull'interruttore quando si schiaccia il bottone.

**MANUTENZIONE****ATTENZIONE:**

Prima di effettuare ogni tipo di lavoro sull'utensile, assicurarsi sempre che esso sia spento e che la batteria sia rimossa.

Per mantenere la sicurezza e l'affidabilità del prodotto, le riparazioni, la manutenzione o le regolazioni dovrebbero essere eseguite da un centro di assistenza Makita autorizzato.

**GARANZIA**

Garantiamo che gli utensili Makita sono in conformità con le leggi ed i regolamenti specifici del paese. Danni attribuibili al normale consumo, a rotture, a sovraccarichi o a utilizzazione erranea, sono esclusi dalla garanzia. In caso di reclamo inviare l'utensile, senza smontarlo, assieme al CERTIFICATO DI GARANZIA in dotazione, al rivenditore o al Centro di Servizio Makita.

① Batterijpak	⑥ Ring	⑩ 600 tpm
② Stelplaat	⑦ Omkeerschakelaar	⑪ Toerentalregelknop
③ Oplaadlampje	⑧ Trekschakelaar	⑫ 250 tpm
④ Bus	⑨ Pijltje	⑬ Herstartknop
⑤ Vastzetten		

**TECHNISCHE GEGEVENS**

<b>Model</b>	<b>6015D</b>
Capaciteit	
Staal .....	10 mm
Hout .....	15 mm
Houtschroeven .....	5,1 mm x 35 mm
Toerental, onbelast/tpm. (min <sup>-1</sup> ) .....	600/250
Totale lengte .....	235 mm
Netto gewicht .....	1,2 kg
Nominale spanning .....	7,2 V

- In verband met ononderbroken research en ontwikkeling behouden wij ons het recht voor bovenstaande technische gegevens te wijzigen zonder voorafgaande kennisgeving.
- Opmerking: De technische gegevens kunnen van land tot land verschillen.

**Veiligheidswenken**

Voor uw veiligheid dient u de bijgevoegde Veiligheidsvoorschriften nauwkeurig op te volgen.

**BELANGRIJKE VEILIGHEIDSVoORSCHRIFTEN VOOR GEBRUIK VAN DE BATTERIJLADER EN HET BATTERIJPAK**

1. **BEWAAR DEZE VoORSCHRIFTEN** — In deze gebruiksaanwijzing staan belangrijke veiligheids- en bedieningsvoorschriften betreffende de batterijlader (snellader).
2. Lees alle voorschriften en waarschuwingen betreffende (1) de batterijlader, (2) het batterijpak en (3) het gereedschap aandachtig door alvorens de batterijlader in gebruik te nemen.
3. **LET OP** — Om het gevaar voor ongelukken te verminderen, dient u met de snellader uitsluitend MAKITA oplaadbare batterijen te laden. Batterijen van andere merken kunnen gaan barsten en hierdoor verwondingen of schade veroorzaken.
4. Stel de batterijlader niet bloot aan regen of sneeuw.
5. Het gebruik van accessoires die niet door de fabrikant van de batterijlader worden verkocht of aanbevolen, kan brandgevaar, elektrische schok of verwondingen veroorzaken.
6. Om de stekker en het netsnoer niet te beschadigen, trekt u het netsnoer uit het stopcontact door de stekker vast te pakken.
7. Let op dat het snoer zodanig op de grond ligt, dat niemand erop kan stappen of erover kan struikelen en dat er niets op het snoer geplaatst wordt.

8. Gebruik in geen geval de batterijlader als het netsnoer of de stekker beschadigd is. Vervang deze onmiddellijk.
9. Gebruik de batterijlader ook niet als deze gevallen is, aan een zware stoot heeft blootgestaan, of als u vermoedt dat hij beschadigd is. Laat in deze gevallen de batterijlader eerst nakijken.
10. Haal de batterijlader of het batterijpak niet uit elkaar; laat eventuele servicebeurten of reparaties uitsluitend vakkundig uitvoeren. Het onjuist opnieuw in elkaar zetten kan namelijk elektrische schok of brandgevaar opleveren.
11. Om gevaar voor elektrische schok te verminderen, trekt u de stekker uit het stopcontact alvorens de batterijlader te reinigen of een onderhoudsbeurt te geven. Door de batterijlader alleen maar uit te schakelen, vermindert u dit gevaar niet.

**BIJGEVOEGDE VEILIGHEIDSVoORSCHRIFTEN VOOR GEBRUIK VAN DE BATTERIJLADER EN HET BATTERIJPAK**

1. Laad het batterijpak niet op als de temperatuur LAGER is dan 10°C of HOGER dan 40°C.
2. Gebruik voor het laden nooit een step-up transformator, een dynamo of een gelijkstroombron.
3. Zorg dat de ventilatiegaten van de batterijlader niet afgesloten worden of verstopt raken.
4. Bedek altijd de polen van de accu met het accudeksel wanneer u de accu niet gebruikt.
5. Voorkom kortsluiting van het batterijpak:
  - (1) Raak de aansluitklemmen nooit aan met geleidend materiaal.
  - (2) Bewaar het batterijpak niet op een plaats waar ook andere metalen voorwerpen zoals spijkers, munten e.d. worden bewaard.
  - (3) Stel het batterijpak niet bloot aan water of regen.
 Kortsluiting van het batterijpak kan leiden tot een grote stroomafgifte, oververhitting, brandwonden of zelfs tot defecten.
6. Bewaar de batterijlader en het batterijpak niet in plaatsen waar de temperatuur tot 50°C of hoger kan op lopen.
7. Werp zwaar beschadigde of volledig uitgeputte batterijpakken niet in het vuur, omdat een gevaarlijke explosie er het gevolg van kan zijn.

8. Wees voorzichtig dat u het batterijpak niet laat vallen en het niet aan schokken of stoten blootstelt.
9. Laad het batterijpak niet op in een kist, een container e.d. Om het batterijpak op te laden, dient u dit in een goed geventileerde ruimte te plaatsen.

## **BIJGEVOEGDE VEILIGHEIDSVOORSCHRIFTEN VOOR HET GEREEDSCHAP**

1. Houd er rekening mee dat dit gereedschap altijd in gebruiksklare conditie verkeert, aangezien het niet op een stopcontact hoeft te worden aangesloten.
2. Zorg altijd dat u stevig op uw voeten staat. Zorg dat wanneer u op hooggelegen plaatsen werkt, niemand onder u staat.
3. Houd het gereedschap stevig vast.
4. Houd uw handen uit de buurt van de draaiende delen.
5. Bij het slopen van muren, vloeren en dergelijke bestaat de mogelijkheid op elektrische kabels te stoten, die onder spanning staan. **KOM DERHALVE ONDER HET WERKEN NIET AAN DE METALEN DELEN VAN HET GEREEDSCHAP!** Pak het gereedschap uitsluitend bij de geïsoleerde plastic grepen vast, om het van een elektrische schok te vermijden.
6. Schakel het gereedschap onmiddellijk uit wanneer u het niet meer gebruikt. Schakel slechts in als u het vast houdt.
7. Raak het boorkop of het werkstuk onmiddellijk na het boren niet aan, aangezien ze nog gloeiend heet zijn en derhalve brandwonden kunnen veroorzaken.

## **Bewaar deze voorschriften.**

## **BEDIENINGSVOORSCHRIFTEN**

### **Plaatsen en uithalen van batterij (Fig. 1)**

- Schakel het gereedschap altijd uit voordat een batterij geplaatst of verwijderd wordt.
- Om het batterijpak te verwijderen, trek eerst de sluitplaat uit het gereedschap, pak dan het batterijpak aan beide zijden vast en verwijder het uit het gereedschap.
- Voor het plaatsen van de batterij zorgt u ervoor dat de rug op de batterij in de groef van het batterijkompartment komt, waarna u de batterij naar binnen schuift. Klap alvorens het gereedschap te gebruiken de stelplaat oftewel deksel weer dicht, controleer of de stelplaat goed vast geklemd zit en niet gemakkelijk opengaat.
- Als het batterijpak moeilijk in de houder komt, probeer het dan niet met geweld in te duwen. Indien het batterijpak er niet gemakkelijk ingaat, dan houdt u het verkeerd.

### **Opladen (Fig. 2)**

1. Sluit de oplader aan op een stopcontact.
2. Plaats de batterij in de oplader zodat de plus en min klemmen van de batterij overeenkomen met de plus en min markeringen op de oplader. Schuif de batterij zo ver mogelijk in de opening, zodat deze op de bodem van de laderopening rust.
3. Eens de batterij erin zit, zal het oplaadlampje rood knipperen en zal het opladen beginnen.
4. Nadat het opladen is voltooid, zal het oplaadlampje uitgaan. De oplaadtijd is als volgt: Batterij 7000, 7100, 7120, 9000, 9100, 9100A, 9120: ca. 60 minuten
5. Indien u de batterij in de oplader laat zitten nadat het opladen is voltooid, zal de oplader overschakelen naar de "bijladen (handhaven van de lading)" stand.
6. Verwijder de batterij van de oplader en trek de stekker van de oplader uit het stopcontact nadat het opladen is voltooid.

Accu-model	Capaciteit (mAH)	Aantal cellen
7000	1 300	6

### **LET OP:**

- De oplader is uitsluitend bestemd voor het laden van Makita batterijen. Gebruik deze nooit voor andere doeleinden of voor het laden van batterijen van andere fabrikanten.
- Een nieuwe batterij of een batterij die gedurende lange tijd niet werd gebruikt, kan soms niet volledig worden geladen. Dit is normaal en wijst niet op een defect. Nadat de batterij een paar keer volledig is ontladen en herladen, kunt u deze weer volledig laden.
- Wanneer u de batterij van een zojuist gebruikt gereedschap wilt laden, of een batterij die voor langere tijd aan direct zonlicht of hitte werd blootgesteld, moet u deze eerst laten afkoelen. Steek daarna de batterij erin en laad hem op.
- Bij het laden van een nieuwe batterij of een batterij die gedurende lange tijd niet werd gebruikt, gebeurt het soms dat het oplaadlampje na korte tijd uitgaat. Neem in zo'n geval de batterij eruit en steek deze weer erin. Indien het oplaadlampje binnen één minuut uitgaat zelfs nadat deze procedure een paar malen werd herhaald, is de batterij versleten. Vervang deze door een nieuwe.

### **Bijladen (Handhaven van de lading)**

Wanneer u een volledig opgeladen batterij in de oplader laat zitten om spontaan ontladen te voorkomen, zal de oplader overschakelen naar de "Bijladen (Handhaven van de lading)" stand waardoor de batterij vers en in volledig opgeladen toestand wordt gehouden.

## Wenken om een maximale levensduur van de batterij te handhaven

1. Laad de batterij op alvorens deze volledig is ontladen.  
Stop het gebruik van het gereedschap en laad de batterij op telkens wanneer u vaststelt dat het vermogen van het gereedschap verminderd is.
2. Laad een volledig opgeladen batterij nooit opnieuw op.  
Wanneer u de batterij te veel oplaadt, zal deze minder lang meegaan.
3. Laad de batterij op bij een kamertemperatuur tussen 10°C en 40°C.  
Laat een warme batterij afkoelen alvorens deze op te laden.



## Installeren of verwijderen van de boor (Fig. 3)

Belangrijk:

Vergeet niet het gereedschap uit te schakelen en het batterijpak te verwijderen, alvorens de boor te installeren of te verwijderen.

Houdt de ring vast en draai de bus om naar links voor het openen van de spanklauwen. Steek vervolgens het bit of boor zo ver mogelijk in de boorkop. Houdt daarna de ring weer stevig vast en draai de bus om naar rechts voor het vastzetten van de boor. Voor het verwijderen van de boor, de ring vasthouden en de bus naar links omdraaien.

## Werking van de schakelaar (Fig. 4)

Beweeg de omkeerschakelaar naar de  positie voor rechtse draairichting, of naar de  positie voor linkse draairichting. Om het gereedschap te starten, drukt u gewoon de trekschakelaar in. Laat de trekschakelaar los om het gereedschap te stoppen. Wanneer de omkeerschakelaar in de neutrale positie staat, zal het gereedschap niet starten zelfs indien u de trekschakelaar indrukt.

LET OP:

- Alvorens het batterijpak in het gereedschap te plaatsen, moet u altijd eerst controleren of de trekschakelaar behoorlijk werkt en bij het loslaten naar de "OFF" positie terugkeert.
- Controleer altijd de draairichting alvorens met het boren te beginnen.
- Verander de stand van de omkeerschakelaar alleen nadat het gereedschap volledig tot stilstand is gekomen. Indien u de draairichting verandert terwijl het gereedschap nog draait, kan het gereedschap zwaar beschadigd raken.
- Laat de omkeerschakelaar in de neutrale positie staan wanneer u het gereedschap niet gebruikt.

## Regeling van het toerental (Fig. 5)

Om het toerental van het gereedschap te veranderen, draait u de toerentalregelknop zodat het pijltje dat wijst naar het gewenste toerental op de knop overeenkomt met het referentiepijltje op het lichaam van het gereedschap. Indien de toerentalregelknop moeilijk draait, schakelt u het gereedschap in en probeert u nogmaals om de knop te draaien terwijl het gereedschap onbelast draait.

## Boren

- Boren in hout  
Voor boren in hout worden de beste resultaten verkregen met houtboren die voorzien zijn van een geleideschroef. Het boren wordt dan vergemakkelijkt aangezien de geleideschroef de boor in het hout trekt.
- Boren in metaal  
Wanneer u begint te boren, gebeurt het dikwijls dat de boor slipt. Om dit te voorkomen slaat u tevoren met een drevel een deukje in het metaal op de plaats waar u wilt boren. Plaats vervolgens de boor in het deukje en start het boren.  
Gebruik altijd boorolie wanneer u in metaal boort. De enige uitzonderingen zijn ijzer en koper die "droog" geboord dienen te worden.

LET OP:

- Door teveel druk op het gereedschap uit te oefenen verloopt het boren niet sneller. Integendeel, teveel druk op het gereedschap zal alleen maar de boor beschadigen, de prestatie van het gereedschap verminderen en de gebruiksduur verkorten.
- Er ontstaan enorme spanningen op het ogenblik dat de boor uit het gaatje tevoorschijn komt. Houd derhalve het gereedschap stevig vast en wees op uw hoede.
- Wanneer de boor klemraakt, keert u met de omkeerschakelaar de draairichting om, om de boor uit het gaatje te krijgen. Pas echter op en houd het gereedschap stevig vast, aangezien het anders uit het gaatje weg kan schieten.
- Kleine werkstukken dient u altijd eerst vast te zetten met een klemschroef of iets dergelijks.

## Indraaien van schroeven (Fig. 6)

Plaats de schroefbit op de schroefkop en oefen druk op het gereedschap uit. Start eerst met lage snelheid en voer deze vervolgens geleidelijk op. Laat de trekschakelaar los, zodra de motor ontkoppeld wordt.

OPMERKING:

- Zorg dat u de schroefbit recht op de schroefkop plaatst, aangezien anders de schroef en/of de schroefbit beschadigd kan worden.
- Wanneer u houtschroeven indraait, maak tevoren een gaatje in het hout. Dit vergemakkelijkt het vastschroeven en voorkomt dat het hout splijt. Zie de tabel.

Nominale diameter van houtschroef (mm)	Aanbevolen diameter van het gaatje (mm)
3,1	2,0 – 2,2
3,5	2,2 – 2,5
3,8	2,5 – 2,8
4,5	2,9 – 3,2
4,8	3,1 – 3,4
5,1	3,3 – 3,6

### **Beveiliging tegen overbelasting**

De beveiliging tegen overbelasting verbreekt het spanningscircuit en de knop springt omhoog telkens wanneer u het gereedschap langdurig zwaar werk laat doen. Wacht in zo'n geval 20 tot 30 seconden en druk dan de herstartknop in om de bediening voort te zetten. Plaats echter uw vinger niet op de trekschakelaar wanneer u de herstartknop indrukt.

### **ONDERHOUD**

#### **LET OP:**

Controleer altijd of het gereedschap is uitgeschakeld en de accu is losgekoppeld vooraleer onderhoud uit te voeren aan de machine.

Opdat het gereedschap veilig en betrouwbaar blijft, dienen alle reparaties, onderhoud of afstellingen te worden uitgevoerd bij een erkend Makita service centrum.

### **GARANTIE**

Wij garanderen dat Makita gereedschappen voldoen aan de wettelijke voorschriften van uw land. Uitgesloten van de garantie zijn beschadigingen veroorzaakt door normale slijtage, overbelasting of misbruik. In geval van klachten wordt u verzocht het gereedschap, ongedemonteerd, op te sturen naar uw handelaar of Makita service centrum, samen met het bijgesloten GARANTIEBEWIJS.

- ① Cartucho de batería
- ② Placa de fijación
- ③ Luz de carga
- ④ Manguito
- ⑤ Apretar

- ⑥ Anillo
- ⑦ Palanca del interruptor inversor
- ⑧ Interruptor de gatillo
- ⑨ Flecha

- ⑩ 600 rpm
- ⑪ Botón de cambio de velocidad
- ⑫ 250 rpm
- ⑬ Botón de reinicio

**ESPECIFICACIONES**

<b>Modelo</b>	<b>6015D</b>
Capacidades	
Acero .....	10 mm
Madera .....	15 mm
Tornillo de madera .....	5,1 mm x 35 mm
Velocidad en vacío (min <sup>-1</sup> ) .....	600/250
Longitud total .....	235 mm
Peso neto .....	1,2 kg
Tensión nominal .....	7,2 V cc

- Debido a un programa continuo de investigación y desarrollo, las especificaciones aquí dadas están sujetas a cambios sin previo aviso.
- Nota: Las especificaciones pueden ser diferentes de país a país.

**Sugerencias de seguridad**

Para su propia seguridad, consulte las instrucciones de seguridad incluidas.

**INSTRUCCIONES DE SEGURIDAD IMPORTANTES PARA EL CARGADOR Y EL CARTUCHO DE BATERIAS**

1. **GUARDE ESTAS INSTRUCCIONES** — Este manual contiene instrucciones de operación y de seguridad importantes para el cargador de baterías.
2. Antes de utilizar el cargador de baterías, lea todas las instrucciones y las indicaciones de precaución (1) del cargador de baterías, (2) de baterías, y (3) del producto que con el que se va a utilizar baterías.
3. **PRECAUCIÓN** — Para reducir el peligro de que se produzcan heridas personales, cargue solamente las baterías recargables del tipo MAKITA. Otros tipos de baterías pueden quemarse pudiendo provocar heridas personales y daños.
4. No exponga el cargador a la lluvia o al agua.
5. La utilización de un acoplamiento no recomendado o no vendido por un fabricante de cargadores de baterías puede resultar provocar un incendio, una descarga eléctrica o heridas personales.
6. Para reducir el peligro de que el enchufe y el cable reciban daños, tire del enchufe y no del cable cuando desconecte el cargador.
7. Asegúrese de que el cable esté localizado de manera que no se tropiece con él ni se pise, y que no esté sujeto a tirones ni otros tipos de daños.

8. No opere el cargador que tenga el cable o el enchufe dañados; reemplácelos inmediatamente.
9. No opere el cargador en el caso de que haya recibido un golpe, se haya caído o esté defectuoso; llévelo a un lugar donde se le pueda practicar un servicio de mantenimiento cualificado.
10. No desmonte el cargador o el cartucho de baterías; cuando se requiera la reparación llévelo a un lugar donde se le pueda practicar un servicio de mantenimiento cualificado. Un montaje incorrecto puede resultar en que se produzca un incendio o una descarga eléctrica.
11. Para reducir el peligro de que se produzca una descarga eléctrica, desenchufe el cargador de la toma de alimentación antes de efectuar el servicio de mantenimiento o la limpieza. El desconectar los controles no reducirá este peligro.

**NORMAS DE SEGURIDAD ADICIONALES PARA EL CARGADOR Y EL CARTUCHO DE BATERIAS**

1. No cargue el cartucho de baterías cuando la temperatura esté por DEBAJO de los 10°C o por ENCIMA de los 40°C.
2. No utilice un transformador elevador de tensión, un generador con motor o un receptáculo de alimentación de CC.
3. No cubra ni obstruya las rejillas de ventilación del cargador con ningún objeto.
4. Cubra siempre los bornes de baterías con la tapa correspondiente cuando no se esté usando el cartucho de baterías.
5. No cortocircuite el cartucho de baterías:
  - (1) No toque los terminales con ningún material conductor.
  - (2) Evite guardar el cartucho de baterías en un recipiente que contenga otros objetos de metal tales como clavos, monedas, etc.
  - (3) No exponga el cartucho de baterías al agua o a la lluvia.
 Un cortocircuito de baterías puede producir una gran circulación de corriente, un sobrecalentamiento, posibles quemaduras o incluso una rotura.
6. No almacene la herramienta ni el cartucho de baterías en lugares donde la temperatura pueda alcanzar o exceder los 50°C.



7. Nunca queme el cartucho de baterías incluso en el caso de que esté dañado seriamente, ni cuando esté gastado. El cartucho de baterías podrá explotar cuando se tire al fuego.
8. Tenga cuidado para no dejar caer, sacudir o golpear la batería.
9. No la cargue en el interior de una caja o recipiente de cualquier clase. La batería deberá ponerse en un lugar bien ventilado durante la carga.

- No fuerce la introducción del cartucho de la batería. Si el cartucho no se desliza hacia adentro fácilmente, quiere decir que no está siendo insertado correctamente.

### Carga (Fig. 2)

1. Enchufe el cargador de batería en una toma de corriente.
2. Inserte el cartucho de batería en el cargador de forma que los bornes positivo y negativo del cartucho de batería concuerden con las marcas respectivas del cargador de batería. Meta el cartucho completamente en el alojamiento del cargador de forma que apoye en el fondo del mismo.
3. Cuando se inserte el cartucho de batería, la luz de carga parpadeará en color rojo y comenzará la carga.
4. Cuando termine la carga, la luz de carga se apagará. El tiempo de carga es el siguiente: Batería 7000, 7100, 7120, 9000, 9100, 9100A y 9120: 60 minutos aproximadamente
5. Si deja el cartucho de batería en el cargador después de haberse completado el ciclo de carga, el cargador cambiará a su modo de "carga lenta (carga de mantenimiento)".
6. Después de terminar de cargar el cartucho de batería, retírelo del cargador y desenchufe el cargador de la fuente de alimentación.

## NORMAS DE SEGURIDAD ADICIONALES PARA LA HERRAMIENTA

1. Tenga presente que esta herramienta siempre está en un estado de operación debido a que no se tiene que enchufar a una toma de alimentación.
2. Asegúrese siempre de que el piso bajo sus pies sea firme. Asegúrese de que no haya nadie debajo cuando utilice la herramienta en posiciones altas.
3. Sostenga firmemente la herramienta.
4. Mantenga las manos alejadas de las piezas giratorias.
5. ¡Cuando efectúe perforaciones en paredes, pisos o en lugares donde puedan haber cables que conduzcan la alimentación, NUNCA TOQUE LAS PIEZAS METÁLICAS DE LA HERRAMIENTA! Sostenga la herramienta solamente por las superficies de manipulación aisladas para evitar el recibir una descarga eléctrica en el caso de que perforo un cable que conduzca la alimentación.
6. Nunca deje la herramienta funcionando. Opere la herramienta solamente cuando la sostenga con las manos.
7. No toque la broca o la pieza de trabajo inmediatamente después de haber efectuado la operación; pueden estar muy calientes y producirle una quemadura en la piel.

## GUARDE ESTAS INSTRUCCIONES.

## INSTRUCCIONES PARA EL FUNCIONAMIENTO

### Insalación o extracción del cartucho de la batería (Fig. 1)

- Antes de insertar o de extraer el cartucho de la batería, asegúrese siempre de desconectar la herramienta.
- Para extraer el cartucho de la batería, tire hacia afuera del cierre de batería y sujete ambos lados del cartucho mientras lo saca de la herramienta.
- Para insertar el cartucho de la batería, alinee la lengüeta del cartucho con la ranura de la caja y deslícelo hasta que quede instalado en su lugar. Vuelva a colocar el cierre de batería. Asegúrese de que el cierre de batería esté completamente cerrada antes de utilizar la herramienta.

Tipo de batería	Capacidad (mAH)	Número de elementos
7000	1.300	6

### PRECAUCIÓN:

- El cargador de batería es para cargar cartuchos de batería Makita. No lo utilice nunca con otros fines ni para cargar baterías de otros fabricantes.
- Cuando cargue un cartucho de batería nuevo o uno que no haya utilizado durante largo tiempo, tal vez no admita una carga completa. Esto es una condición normal y no denota ningún tipo de problema. El cartucho de batería podrá cargarse completamente después de repetir unas cuantas veces la operación de descargarlo completamente y volverlo a cargar.
- Cuando cargue un cartucho de batería de una máquina que acabe de ser utilizada o un cartucho de batería que haya sido dejado expuesto a la luz solar directa o al calor durante mucho tiempo, deje que éste se enfríe. Luego vuelva a insertarlo y cárguelo una vez más.
- Cuando cargue un cartucho de batería nuevo o uno que no haya sido utilizado durante mucho tiempo, la luz de carga se apagará pronto algunas veces. Si ocurre esto, retire el cartucho de batería y vuelva a insertarlo. Si la luz de carga se apaga en menos de un minuto a pesar de repetir este procedimiento un par de veces, el cartucho de batería estará agotado. Sustitúyalo por otro nuevo.

## **Carga continua y lenta (carga de mantenimiento)**

Si deja el cartucho de batería en el cargador para evitar que se descargue espontáneamente después de haberlo cargado completamente, el cargador se cambiará a su modo de “carga continua y lenta (carga de mantenimiento)” y mantendrá el cartucho de batería fresco y completamente cargado.

## **Consejos para alargar al máximo la vida de servicio de la batería**

1. Cargue el cartucho de batería antes de que se descargue completamente.  
Pare la herramienta y cargue el cartucho de batería siempre que note que se debilita la potencia de la herramienta.
2. Nunca cargue un cartucho de batería que esté completamente cargado.  
El exceso de carga acorta la vida de servicio de la batería.
3. Cargue el cartucho de batería a una temperatura ambiente de 10°C – 40°C.  
Deje que el cartucho de batería se enfríe antes de cargarlo.



## **Instalación o extracción de la broca perforadora o de la broca introductora (Fig. 3)**

Importante:

Asegúrese siempre de que la herramienta esté desconectada y de que se haya extraído el cartucho de la batería antes de instalar o extraer la broca.

Sostenga el anillo y gire el manguito hacia la izquierda para abrir las garras del portabrocas. Ponga la broca en el portabrocas a fondo. Sostenga firmemente el anillo y gire el manguito hacia la derecha para apretar el portabrocas.

## **Accionamiento del interruptor (Fig. 4)**

Mueva la palanca del interruptor inversor hasta la posición  para rotación hacia la derecha o hasta la posición  para rotación hacia la izquierda. Para poner en marcha la herramienta, simplemente presione el gatillo. Suelte el gatillo para pararla. Cuando la palanca del interruptor inversor esté en la posición neutra, la herramienta no se podrá poner en marcha aunque presione el gatillo.

### **PRECAUCIÓN:**

- Antes de insertar el cartucho de batería en la herramienta, compruebe siempre que el interruptor de gatillo se acciona correctamente y que vuelve a la posición “OFF” cuando lo suelta.
- Compruebe siempre la dirección de rotación antes de taladrar.

- Utilice la palanca del interruptor inversor solamente después de que la herramienta se haya parado completamente. Si cambia la dirección de rotación antes de que la herramienta se haya parado podrá estropearla.
- Cuando no esté utilizando la herramienta, mantenga siempre la palanca del interruptor inversor en la posición neutra.

## **Cambio de velocidad (Fig. 5)**

Para cambiar la velocidad de la herramienta, gire el botón de cambio de velocidad de forma que la flecha de la velocidad deseada marcada en el botón coincida con la flecha de referencia marcada en el cuerpo de la herramienta. Si el botón de cambio de velocidad no girase fácilmente, encienda la herramienta y vuelva a girar el botón mientras la herramienta esté funcionando sin carga.

## **Operación de perforación**

### **Perforación en madera**

Quando efectúe una perforación en madera, los mejores resultados se obtendrán cuando se utilicen taladros de madera que estén ocupados con un tornillo de guía. El tornillo de guía facilitará la perforación tirando de la broca hacia la pieza de trabajo.

### **Perforación en metal**

Para evitar que la broca resbale cuando se está empezando en orificio, haga una marca con un punzón y un martillo en el punto en el que se desea hacer la perforación. Coloque la punta de la broca en la marca y empiece la perforación.

Quando se perforen metales utilice un lubricante para cortes. Las excepciones son el hierro y el latón los cuales deben perforarse en seco.

### **PRECAUCIÓN:**

- El presionar excesivamente la herramienta no acelerará la perforación. De hecho, si se ejerce una presión excesiva sólo servirá para dañar la punta de la broca, disminuir el rendimiento de la máquina y acortar la vida de servicio de la herramienta.
- En el momento de atravesar el orificio se ejerce una tremenda fuerza en la herramienta/broca. Sostenga la herramienta firmemente y tenga cuidado cuando la broca empiece a atravesar la pieza de trabajo.
- Una broca que haya quedado agarrotada se puede extraer ajustando el interruptor de inversión en la posición de giro en el sentido inverso. Sin embargo, la herramienta puede efectuar esta operación bruscamente en el caso de que no se sostenga la máquina firmemente.
- Sostenga siempre las piezas de trabajo que sean pequeñas en un torno o en un dispositivo de sujeción similar.

### Operación de destornillador (Fig. 6)

Coloque el punto de la broca impulsora en la cabeza del tornillo y aplique presión a la herramienta. Arranque la herramienta lentamente y luego incremente la velocidad gradualmente. Libere el gatillo tan pronto como se introduce el embrague.

#### NOTA:

- Cericórese de que la broca introductora se inserte directamente en la cabeza del tornillo; de lo contrario, el tornillo y/o la broca pueden deteriorarse.
- Cuando enrosque tornillos para madera efectúe primero agujeros de guía para facilitar el enrosque y evitar daños en la pieza de trabajo. Consulte el gráfico.

Diámetro nominal del tornillo de madera (mm)	Tamaño recomendado del orificio piloto (mm)
3,1	2,0 – 2,2
3,5	2,2 – 2,5
3,8	2,5 – 2,8
4,5	2,9 – 3,2
4,8	3,1 – 3,4
5,1	3,3 – 3,6

### Protector de sobrecarga

El protector de sobrecarga cortará automáticamente el circuito y el botón saldrá hacia fuera siempre que una tarea pesada se prolongue. Espere 20 a 30 segundos antes de presionar el botón de reinicio para reanudar la operación. Sin embargo, su dedo no deberá estar en el gatillo cuando presione el botón de reinicio.

## MANTENIMIENTO

#### PRECAUCIÓN:

Asegúrese siempre de que la herramienta está apagada y de que el cartucho de baterías está quitado antes de realizar cualquier trabajo en la herramienta.

Para mantener la seguridad y fiabilidad del producto, las reparaciones, el mantenimiento y los ajustes deberán ser realizados por un Centro de Servicio Autorizado de Makita.

## GARANTÍA

Las herramientas de Makita quedan garantizadas en conformidad con las regulaciones específicas de las leyes vigentes/países. Los daños imputables a desgaste y roturas normales, a sobrecarga o a un manejo indebido de las herramientas quedan excluidos de la garantía. En caso de reclamación, se ruega enviar la herramienta, sin desmontarla y con el CERTIFICADO DE GARANTÍA adjunto, al distribuidor de la localidad o al Centro de Servicio Makita.

- |                       |                                       |                                  |
|-----------------------|---------------------------------------|----------------------------------|
| ① Bateria             | ⑥ Anel                                | ⑩ 600 R/min                      |
| ② Placa de apoio      | ⑦ Alavanca do interruptor de inversão | ⑪ Botão de mudança de velocidade |
| ③ Luz de carregamento | ⑧ Gatilho                             | ⑫ 250 R/min                      |
| ④ Manga               | ⑨ Seta                                | ⑬ Botão de arranque              |
| ⑤ Apertar             |                                       |                                  |

## ESPECIFICAÇÕES

<b>Modelo</b>	<b>6015D</b>
Capacidades	
Aço .....	10 mm
Madeira .....	15 mm
Parafuso de madeira .....	5,1 mm x 35 mm
Velocidade em vazio (min <sup>-1</sup> ) .....	600/250
Comprimento total .....	235 mm
Peso líquido .....	1,2 kg
Voltagem nominal .....	7,2 V C.C.

- Devido a um programa contínuo de pesquisa e desenvolvimento, estas especificações podem ser alteradas sem aviso prévio.
- Nota: As especificações podem variar de país para país.

### Conselhos de segurança

Para sua segurança, leia as instruções anexas.

## INSTRUÇÕES DE SEGURANÇA IMPORTANTES PARA O CARREGADOR E A BATERIA

1. **GUARDE ESTAS INSTRUÇÕES** — Este manual contém importantes normas de segurança e de funcionamento para o carregador da bateria.
2. Antes de utilizar o carregador da bateria leia todas as instruções e recomendações do (1) carregador da bateria, (2) bateria e (3) da ferramenta.
3. **PRECAUÇÃO** — Para reduzir o risco de acidente, carregue só baterias recarregáveis da MAKITA. Outros tipos de baterias podem explodir causando danos pessoais.
4. Não exponha o carregador à chuva ou à neve.
5. A utilização de qualquer acessório não recomendado ou vendido pelo fabricante do carregador da bateria pode provocar um incêndio, choque eléctrico ou danos pessoais.
6. Para não danificar a ficha e o cabo, quando desligar o carregador puxe apenas pela ficha.
7. Verifique se o cabo está colocado em local onde não tropece nele nem o pise, e também onde não fique sujeito a puxões ou outros tipos de danos.
8. Não ligue à corrente um carregador que tenha o cabo ou a ficha danificados. Substitua-os imediatamente.
9. Não utilize um carregador que tenha levado uma pancada, tenha caído ou esteja danificado; leve-o a um serviço de assistência oficial.

10. Não desmonte o carregador ou a bateria; quando for necessária uma reparação leve-os a um serviço de assistência oficial. Uma montagem incorrecta poderá provocar um incêndio ou choque eléctrico.
11. Para prevenir o risco de apanhar um choque eléctrico desligue o carregador da tomada de corrente antes de efectuar qualquer trabalho de manutenção ou de limpeza. Se apenas desligar o carregador e não retirar a ficha da tomada não evitará o perigo de um choque eléctrico.

## REGRAS DE SEGURANÇA ADICIONAIS PARA O CARREGADOR E A BATERIA

1. Não carregue a bateria quando a temperatura for INFERIOR a 10°C ou SUPERIOR a 40°C.
2. Não use um transformador, gerador ou acumulador de corrente contínua.
3. Não tape nem obstrua a ventilação do carregador.
4. Cubra sempre os terminais da bateria com a respectiva tampa quando não estiver a utilizá-la.
5. Não provoque um curto-circuito na bateria:
  - (1) Não toque nos terminais com materiais condutores.
  - (2) Não guarde a bateria em local onde existam outros objectos de metal tais como pregos, moedas, etc.
  - (3) Não molhe a bateria nem a exponha à chuva.

Um curto-circuito da bateria pode provocar uma sobrecarga de corrente, um aquecimento excessivo e possíveis queimaduras ou avarias.
6. Não guarde a ferramenta nem a bateria em locais onde a temperatura possa atingir ou ultrapassar os 50°C.
7. Não queime as baterias mesmo que estejam muito danificadas ou gastas. Podem explodir em contacto com o fogo.
8. Tenha cuidado em não deixar cair, agitar ou dar uma pancada na bateria.
9. Não carregue a bateria dentro de uma caixa ou de qualquer outro recipiente. Deverá ser colocada em local bem ventilado durante a operação de carga.

## REGRAS DE SEGURANÇA ADICIONAIS PARA A FERRAMENTA

1. Não se esqueça de que esta ferramenta está sempre operacional pois não necessita de ser ligada a uma tomada de corrente eléctrica.
2. Mantenha-se bem equilibrado e com os pés bem firmes. Quando trabalhar com a ferramenta em locais altos, verifique sempre se não está ninguém por baixo.
3. Segure a ferramenta firmemente.
4. Afaste as mãos das partes em rotação.
5. Quando perfurar paredes, chão ou locais onde possam existir cabos de corrente eléctrica, **NUNCA TOQUE NAS PARTES METÁLICAS DA FERRAMENTA. Segure-a apenas nas partes isoladas para prevenir choques eléctricos no caso de perfurar algum cabo.**
6. **Nunca deixe a ferramenta a funcionar sozinha. Trabalhe com ela apenas quando a puder segurar com ambas as mãos.**
7. **Não toque na broca ou na superfície que acabou de trabalhar porque pode estar quente e queimar-se.**

## GUARDE ESTAS INSTRUÇÕES.

## INSTRUÇÕES DE FUNCIONAMENTO

### Instalação ou extracção da bateria (Fig. 1)

- Desligue sempre a ferramenta antes de instalar ou extrair a bateria.
- Para extrair a bateria, retire o suporte da bateria e segure-a pelos lados para retirá-la da ferramenta.
- Para colocar a bateria, alinhe a saliência da bateria com a ranhura no corpo da ferramenta e deslize-a até ficar encaixada. Volte a colocar o suporte da bateria. Verifique se está bem fechado antes de utilizar a ferramenta.
- Não force a bateria ao introduzi-la. Se não entrar com facilidade é porque não está a fazê-lo de modo correcto.

### Carga (Fig. 2)

1. Ligue o carregador à fonte de alimentação.
2. Coloque a bateria de modo que os terminais mais e menos na bateria estejam do mesmo lado do que as respectivas marcas no carregador. Coloque a bateria completamente no carregador de modo a que esteja bem assente na superfície do carregador.
3. Quando coloca a bateria, a luz de carga pisca em vermelho e o carregamento começa.
4. Quando o carregamento termina, a luz de carga apaga-se. O tempo de carregamento é o seguinte:  
Bateria 7000, 7100, 7120, 9000, 9100, 9100A, 9120: Aprox. 60 minutos

5. Se deixar a bateria no carregador depois do ciclo de carregamento acabar, o carregador mudará para o modo de “carregamento gota a gota” (carregamento de manutenção)
6. Depois do carregamento, retire a bateria do carregador e desligue o carregador da fonte de alimentação.

Tipo de bateria	Capacidade (mAh)	Número de células
7000	1.300	6

### PRECAUÇÃO:

- O carregador é para carregar baterias da Makita. Nunca o utilize para outros fins ou para baterias de outro produtor.
- Quando carrega uma bateria nova ou uma bateria que não foi utilizada durante um longo período de tempo, pode não aceitar uma carga completa. Isto é uma condição normal e não indica um problema. Pode voltar a carregar completamente a bateria depois de a descarregar completamente e a voltar a carregar algumas vezes.
- Quando carrega uma bateria de uma máquina que acabou de funcionar ou uma bateria que foi deixada exposta à luz solar directa ou calor durante um longo período de tempo, deixe-a arrefecer. Em seguida volte a colocar a bateria e tente mais uma vez carregá-la.
- Quando carrega uma bateria nova ou que não foi utilizada durante um longo período de tempo, algumas vezes a luz de carga apaga-se passado pouco tempo. Se isto acontecer, retire a bateria e volta a colocá-la. Se a luz de carga se apagar no espaço de um minuto, mesmo depois de repetir esta operação várias vezes, a bateria está gasta. Substitua-a por uma nova.

### Carregamento gota a gota (carregamento de manutenção)

Se deixar a bateria no carregador para evitar descarga espontânea depois de completamente carregada, o carregador mudará para o modo de “carregamento gota a gota (carregamento de manutenção)” e manterá a bateria fresca e completamente carregada.

### Conselhos para manter a máxima vida útil da bateria

1. Carregue a bateria antes de completamente descarregada.  
Páre sempre a operação e carregue a bateria quando notar diminuição de potência da ferramenta.
2. Nunca recarregue uma bateria completamente carregada.  
Sobrecarregamento diminui a vida útil da bateria.
3. Carregue a bateria à temperatura ambiente de 10°C – 40°C.  
Se a bateria estiver quente deixe-a arrefecer antes de a carregar.



## Colocação ou extracção da broca de perfurar ou do bit de aparafusar (Fig. 3)

Importante:

Certifique-se sempre de que a ferramenta está desligada e que retirou a bateria antes de colocar ou extrair a broca.

Segure o anel e rode o aro para a esquerda até abrir as garras do porta-brocas. Introduza a broca até ao fundo do porta-brocas. Segure bem o anel e rode o aro para a direita, apertando o porta-brocas.

## Acção do interruptor (Fig. 4)

Desloque a alavanca do interruptor de inversão para a posição  para rotação para a direita ou para a posição  para rotação para a esquerda. Para ligar a ferramenta, carregue no gatilho. Liberte o gatilho para parar. Quando a alavanca do interruptor de inversão está na posição neutra, a ferramenta não funcionará mesmo se carregar no gatilho.

## PRECAUÇÃO:

- Antes de colocar a bateria na máquina certifique-se de que o gatilho funciona correctamente e volta para a posição "OFF" quando libertado.
- Verifique sempre a direcção de rotação antes de começar a perfurar.
- Só utilize a alavanca do interruptor de inversão quando a máquina estiver completamente parada. Mudar a direcção de rotação antes de estar completamente parada pode arruinar a ferramenta.
- Quando não estiver a funcionar com a ferramenta, mantenha a alavanca do interruptor de inversão na posição neutra.

## Mudança de velocidade (Fig. 5)

Para mudar a velocidade da máquina, rode o botão de mudança de velocidade de modo a que a seta, no botão, da velocidade desejada esteja alinhada com a seta de referência no corpo da máquina. Se o botão de mudança de velocidade não rodar facilmente, ligue a máquina e rode o botão enquanto a máquina está a funcionar em vazio.

## Perfuração

- Em madeira  
Quando perfurar madeira obterá melhores resultados se utilizar uma broca equipada com uma guia. A guia facilita a perfuração, dirigindo a broca na superfície de trabalho.
- Em metal  
Para evitar que a broca resvale quando estiver a iniciar a perfuração, faça uma marca com um punção e um martelo no ponto onde deseje perfurar. Coloque a ponta da broca na marca e comece a perfurar.  
Quando perfurar metais utilize um lubrificante, excepto em ferro e latão que deverão ser perfurados a seco.

## PRECAUÇÃO:

- Não acelerará a perfuração se exercer demasiada pressão na ferramenta. Se o fizer poderá danificar a ponta da broca, diminuir o seu rendimento e encurtar o tempo de vida útil da ferramenta.
- No momento de atravessar o orifício exercer-se-à uma enorme força na ferramenta/broca. Segure a ferramenta com firmeza e tenha cuidado quando a broca começar a atravessar a superfície de trabalho.
- Para extrair uma broca que tenha ficado presa, coloque o comutador de inversão na posição de rotação em sentido inverso. No entanto, se não estiver a segurar bem, a ferramenta poderá transmitir uma reacção brusca.
- Se perfurar superfícies pequenas, segure-as sempre com um torno ou dispositivo similar.

## Aparafusar (Fig. 6)

Coloque o bit na cabeça do parafuso e faça pressão na ferramenta. Ponha a ferramenta a funcionar numa velocidade baixa e vá aumentando-a gradualmente. Solte o gatilho logo que termine de aparafusar e o travão actuar.

## NOTA:

- Use um bit apropriado à cabeça do parafuso que vai utilizar.
- Certifique-se de que o bit de aparafusar fica introduzido directamente na cabeça do parafuso; caso contrário, o parafuso e/ou o bit podem danificar-se.
- Quando aparafusar parafusos para madeira faça primeiro pontos de referência para facilitar a operação e evitar estragos na superfície de trabalho. Consulte o gráfico.

Diâmetro nominal do parafuso de madeira (mm)	Medida recomendada para o orifício de referência (mm)
3,1	2,0 – 2,2
3,5	2,2 – 2,5
3,8	2,5 – 2,8
4,5	2,9 – 3,2
4,8	3,1 – 3,4
5,1	3,3 – 3,6

## Protector de sobrecarga

Quando trabalho pesado é prolongado, o protector de sobrecarga arranca automaticamente para cortar o circuito e o botão salta. Espere 20 – 30 segundos antes de pressionar o botão de arranque para continuar a operação. No entanto, não deve ter o seu dedo no gatilho quando pressiona o botão de arranque.

## **MANUTENÇÃO**

### **PRECAUÇÃO:**

Certifique-se sempre de que a ferramenta se encontra desligada e de que a bateria foi retirada antes de efectuar qualquer inspecção e manutenção.

Para salvaguardar a segurança e a fiabilidade do produto, as reparações, manutenção e afinações deverão ser sempre efectuadas por um Centro de Assistência Oficial MAKITA.

## **GARANTIA**

Garantimos as ferramentas Makita de acordo com as regulamentações específicas do país. Estão excluídos da garantia os danos causados pelo desgaste normal, sobrecarga ou utilização inadequada da ferramenta. Em caso de reclamação, queira por favor enviar a ferramenta, sem a desmontar, juntamente com o CERTIFICADO DE GARANTIA anexo, ao seu distribuidor ou ao Serviço de Assistência da Makita.



- |             |                |                        |
|-------------|----------------|------------------------|
| ① Akku      | ⑥ Ring         | ⑩ 600 r/min.           |
| ② Låsebøjle | ⑦ Omløbsvælger | ⑪ Hastighedsvælgerknap |
| ③ Ladelampe | ⑧ Afbryderknap | ⑫ 250 r/min.           |
| ④ Omløber   | ⑨ Pil          | ⑬ Genstarterknap       |
| ⑤ Stram     |                |                        |

## SPECIFIKATIONER

<b>Model</b>	<b>6015D</b>
Kapacitet	
Stål .....	10 mm
Træ .....	15 mm
Træskruer .....	5,1 mm x 35 mm
Omdrejninger (min <sup>-1</sup> ) .....	600/250
Længde .....	235 mm
Vægt .....	1,2 kg
Spænding .....	7,2 V

- Ret til tekniske ændringer forbeholdes.
- Bemærk: Data kan variere fra land til land.

### Sikkerhedsbestemmelser

Af sikkerhedsgrunde bør De sætte Dem ind i de medfølgende Sikkerhedsforskrifter.

## VIGTIGE SIKKERHEDSFORSKRIFTER FOR OPLADER OG AKKU

- GEM DISSE FORSKRIFTER** — Denne brugsanvisning indeholder vigtige sikkerhedsforskrifter og betjeningsvejledninger.
- Før brug** bør De læse alle instruktioner og advarselsmarkeringer vedrørende (1) oplader, (2) akku og (3) maskine.
- ADVARSEL** — Opladeren må kun bruges til opladning af originale genopladelige Makita akku-typer. Andre akku-typer kan sprænges og forårsage personskade eller ødelæggelser.
- Udsæt ikke opladeren for regn eller sne.
- Brug af tilbehør, der ikke er anbefalet eller solgt af Makita, kan medføre risiko for elektrisk stød, brand eller personskade.
- For at minimere risikoen for skade på ledning og netstik, skal De altid trække i netstikket og ikke i ledningen, når opladeren tages ud af stikkontakten.
- Sørg for at netledningen er placeret således, at man ikke træder på den, falder over den eller på anden måde kan beskadige den.
- Brug aldrig opladeren hvis ledningen eller stikket er beskadiget — udskift omgående delene.
- Brug aldrig opladeren hvis den har fået et voldsomt slag, er blevet tabt eller på anden måde er beskadiget.
- Skil aldrig opladeren eller akkuen ad. Kontakt en kvalificeret reparatør når reparation eller vedligeholdelse er påkrævet. Forkert samling kan medføre risiko for elektrisk stød eller brand.

- For at undgå risiko for elektrisk stød skal opladeren altid tages ud af stikkontakten, før denne rengøres eller vedligeholdes. Denne risiko fjernes ikke ved blot at slukke for opladeren.

## YDERLIGERE SIKKERHEDSFORSKRIFTER FOR OPLADER OG AKKU

- Oplad ikke akkuen når temperaturen er UNDER 10°C eller OVER 40°C.
- Brug aldrig en transformator, generator eller jævnstrømsforsyning til opladning.
- Sørg for at opladerens ventilationsåbninger ikke tildækkes.
- Sæt altid beskyttelsesdækslet over akkuens poler, når den ikke er i brug.
- Kortslut aldrig akkuen:
  - Rør ikke polerne med noget ledende materiale.
  - Opbevar ikke akkuen sammen med genstande af metal, som f.eks. søm og skruer.
  - Udsæt aldrig akkuen eller opladeren for vand eller regn.
 En kortslutning af akkuen forårsager en voldsom strømudladning, der kan medføre overophedning, brand eller ødelæggelse af maskinen.
- Opbevar ikke akkuen eller maskinen på steder hvor temperaturen kan komme over 50°C.
- Akkuen indeholder cadmium og er dermed miljøaffald, den må ikke bortskaffes med almindeligt husholdningsaffald. Den må ikke brændes, da den kan eksplodere i åben ild. Akkuen skal, når den er udtjent, deponeres for genbrug. Spørg forhandleren om de gældende regler.
- Udsæt ikke akkuen for slag eller andre voldsomme fysiske påvirkninger.
- Oplad ikke akkuen i en kasse eller anden form for beholder. Akkuen skal oplades på et sted med god ventilation.

## YDERLIGERE SIKKERHEDSFORSKRIFTER FOR MASKINEN

- Vær opmærksom på at maskinen altid er driftsklar, da den ikke behøver at tilsluttes en stikkontakt.
- Sørg for at stå på et fast underlag. Sørg for at der ikke opholder sig personer under arbejdsområdet, når De arbejder i højden.

3. Hold maskinen med begge hænder.
4. Rør aldrig roterende dele med hænderne.
5. **BERØR ALDRIG MASKINENS METALDELE** ved arbejde i vægge, gulve eller andre steder, hvor der er risiko for at rammes strømførende ledninger. Hold kun ved maskinen på de isolerede greb, så De undgår stød, hvis De skulle rammes en strømførende ledning.
6. Lad ikke maskinen køre uden opsyn. Brug kun maskinen når den holdes med begge hænder.
7. Rør ikke ved bit, slagtop eller emne lige når arbejdet er afsluttet. Delene kan være ekstremt varme og forårsage forbrændinger.

## GEM DISSE FORSKRIFTER.

## ANVENDELSE

### Isætning eller udtagning af akku (Fig. 1)

- Kontroller altid at afbryderen er slået fra (i OFF-position) før der isættes en akku.
- For at fjerne akkuen vippes låsebøjlen ud og akkuen trækkes ud af maskinen.
- For at sætte en ny akku i, placeres denne så fjernt på akkuen passer med noten i åbningen på maskinen. Akkuen skubbes helt i bund og låsebøjlen vippes på plads. Kontrollér altid at låsebøjlen er helt lukket før maskinen tages i brug.
- Brug aldrig magt når akkuen sættes i. Hvis ikke akkuen glider i uden besvær, er det fordi den vender forkert.

### Opladning (Fig. 2)

1. Forbind laderen med strømforsyningen.
2. Isæt akkuen, således at plus- og minuspolerne på akkuen er på samme side som de tilsvarende symboler på laderen. Sæt akkuen helt ind i åbningen, således at den hviler på gulvet i laderens åbning.
3. Når akkuen er sat i, blinker ladelampen rødt og opladning begynder.
4. Når opladningen er færdig, slukker ladelampen. Opladetiden er som følger:  
Akku 7000, 7100, 7120, 9000, 9100, 9100A, 9120: cirka 60 minutter
5. Hvis De efterlader akkuen i opladeren, efter at opladcyklus er afsluttet, skifter opladeren til funktionen "kompensationsladning (vedligeholdelsesladning)".
6. Fjern akkuen fra opladeren efter afsluttet opladning, og afbryd opladeren fra strømforsyningen.

Akku-type	Kapacitet (mAH)	Antal celler
7000	1 300	6

## FORSIGTIG:

- Laderen er beregnet til opladning af Makita akkuer. Brug den aldrig til andre formål eller til opladning af akkuer af andet fabrikat.
- Ved opladning af en ny akku eller en akku, der ikke har været brugt længe, kan det ske, at akkuen ikke oplades helt. Dette er normalt, og er ikke tegn på noget problem. Akkuen vil alligevel oplades helt, når den har været henholdsvis afladet fuldstændigt og opladet nogle gange.
- Hvis De forsøger at oplade en akku, der lige er taget af en netop anvendt maskine, eller en akku, der har været efterladt på et sted, hvor den har været udsat for solens direkte stråler eller varme i lang tid, skal akkuen have lov at køle af. Sæt den derefter i igen, og forsøg opladning igen.
- Når De oplader en ny akku, eller en akku, der ikke har været i brug i lang tid, vil ladelampen sommetider slukkes meget hurtigt. Hvis dette forekommer, skal De tage akkuen ud og dernæst sætte den i igen. Hvis ladelampen slukkes indenfor et minut, selv efter at denne procedure er gentaget nogle gange, er akkuen død. Udskift den med en ny.

### Kompensationsladning (vedligeholdelsesladning)

Hvis De efterlade akkuen i opladeren for at forebygge spontan afladning efter en fuld opladning, skifter opladeren til dens "kompensationsladning (vedligeholdelsesladning)" funktion, og holder derved akkuen frisk og fuldt opladet.

### Tips til sikring af maksimal akku-levetid

1. Oplad akkuen, før den er fuldt afladet.  
Stop altid med at bruge maskinen, og oplad akkuen, når De bemærker reduceret maskinkraft.
2. Oplad aldrig en fuldt opladet akku.  
Over-opladning forkorter akkuens levetid.
3. Oplad akkuen ved en rumtemperatur på 10°C – 40°C.  
Lad en varm akku køle, før den oplades.



### Montering eller afmontering af værktøj (Fig. 3)

Vigtigt:

Kontrollér altid at maskinen er slukket, og at akkuen er taget ud, før der monteres eller afmonteres værktøj.

Hold fast på ringen og drej omløberen mod uret for at åbne borepatronens kæber. Sæt værktøjet så langt ind i borepatronen som muligt. Hold fast på ringen og drej omløberen med uret for at spænde værktøjet fast. For at afmontere værktøjet holdes ringen fast og omløberen drejes mod uret.

### Afbryderfunktion (Fig. 4)

Flyt omløbsvælgeren til  positionen for omdrejning med uret, og til  positionen for omdrejning mod uret. Start maskinen ved ganske enkelt at trykke på afbryderknappen. Slip afbryderknappen for at standse. Når omløbsvælgeren er i neutral position, starter maskinen ikke selv om afbryderknappen trykkes ind.

## FORSIGTIG:

- Før akkuen sættes i maskinen, skal det altid kontrolleres, at afbryderen fungerer korrekt og at den springer tilbage i "OFF" position, når den slippes.
- Kontrollér altid omløbsretningen, før der bores.
- Benyt kun omløbsvælgeren, når maskinen står helt stille. Ændres omløbsretningen, inden maskinen står helt stille, kan maskinen blive ødelagt.
- Lad omløbsvælgeren stå i neutral position, når maskinen ikke er i anvendelse.

## Hastighedsvælger (Fig. 5)

For at ændre maskinens hastighed skal hastighedsvælgeren drejes, så pilen på knappen, angivende den ønskede hastighed, står ud for referencepilen på maskinens krop. Hvis hastighedsvælgeren er svær at dreje, kan De prøve at tænde maskinen, og dreje vælgeren igen, mens maskinen kører i ubelastet tilstand.

## Boring

- Boring i træ

Ved boring i træ opnås det bedste resultat med træbor udstyret med en centerspids. Centerspidsen gør boring lettere, idet den trækker boret ind i emnet.

- Boring i metal

For at forhindre at boret skrider, når der startes på et hul, bør der laves en fordybning med en kørne og en hammer på det sted, hvor hullet skal bores. Placér spidsen af boret i fordybningen og start boringen.

Anvend skæresmørelse, når der bores i metal. Undtaget er jern og messing, som skal bores tørre.

## FORSIGTIG:

- Overdrevent tryk på maskinen vil ikke gøre boringen hurtigere. I virkeligheden vil det kun medvirke til at beskadige spidsen på boret, og dermed forkorte maskinens levetid.
- Maskinen/boret udsættes for en voldsom vridningspåvirkning, når der brydes igennem emnet. Hold godt fast på værktøjet, og udvis forsigtighed, når boret begynder at bryde igennem emnet.
- Et bor der har sat sig fast fjernes ved at ændre omløbsretning, så boret bakker ud. Maskinen og boret kan bakke ukontrollabelt ud, hvis der ikke holdes godt fast på maskinen.
- Mindre emner skal fastgøres forsvarligt i en skruestik eller lignende.

## Brug som skruetrækker (Fig. 6)

Sæt spidsen af bit'en i skruet hovedet og læg et let tryk på maskinen. Start og øg gradvist hastigheden. Slip afbryderen så snart momentkoblingen høres.

## BEMÆRK:

- Bit og skrue skal passe 100% sammen.
- Hold maskinen lige på skruen.
- Når der skrues træskrue, bør De lave forboringer for at gøre det nemmere at skrue og for at undgå revnedannelse i emnet. Se tabellen.

Nominal diameter på træskruer (mm)	Anbefalet størrelse på forboring (mm)
3,1	2,0 – 2,2
3,5	2,2 – 2,5
3,8	2,5 – 2,8
4,5	2,9 – 3,2
4,8	3,1 – 3,4
5,1	3,3 – 3,6

## Overbelastningsbeskytter

Overbelastningsbeskytteren kobler automatisk ud for at afbryde kredsløbet, og knappen springer op, når belastende arbejde fortsættes i længere tid. Vent 20 til 30 sekunder før De trykker på genstarterknappen for at genoptage arbejdet. Deres finger må ikke hvile på afbryderknappen, når De trykker på genstarterknappen.

## VEDLIGEHOLDELSE

### FORSIGTIG:

Kontrollér altid at maskinen er slukket, og at akkuen er taget ud før der foretages noget arbejde på selve maskinen.

For at opretholde produktets sikkerhed og pålidelighed, må istandsættelse, vedligeholdelse eller justering kun udføres af et autoriseret Makita service center.

## GARANTI

Makita yder garanti på maskinen i overensstemmelse med de lovmæssige krav, gældende i Deres land. Undtaget fra garantien er skader, der er forårsaget af brugsbetinget slid, overlast eller ukorrekt anvendelse. Hvis der er fejl ved maskinen, bedes De sende der komplette maskine sammen med vedlagte GARANTIBEVIS til Deres forhandler eller et Makita Service Center.

- ① Batterikasset
- ② Låsplatta
- ③ Laddningslampa
- ④ Chuckhylsa
- ⑤ Dra åt

- ⑥ Ring
- ⑦ Omkopplarspak för rotationsriktning
- ⑧ Strömställare
- ⑨ Pilmarkering

- ⑩ 600 v/min
- ⑪ Varvtalsinställningsratt
- ⑫ 250 v/min
- ⑬ Omstartsknapp

## TEKNISKA DATA

<b>Modell</b>	<b>6015D</b>
<b>Kapacitet</b>	
Stål .....	10 mm
Trå .....	15 mm
Tråskruv .....	5,1 mm x 35 mm
Tomgångsvarvtal (v/min) .....	600/250
Mått .....	235 mm
Nettovikt .....	1,2 kg
Märkspänning .....	7,2 V D.C.

- På grund av det kontinuerliga programmet för forskning och utveckling, kan här angivna tekniska data ändras utan föregående meddelande.
- Observera! Tekniska data kan variera i olika länder.

### Säkerhetstips

För din egen säkerhets skull, bör du läsa igenom de medföljande säkerhetsföreskrifterna.

## VIKTIGA SÄKERHETSINSTRUKTIONER FÖR LADDARE OCH KRAFTKASSETT

1. **SPARA DESSA INSTRUKTIONER** — Denna instruktionsbok innehåller viktiga säkerhets- och användarinstruktioner för batteriets laddare.
2. Innan du använder laddaren, läs alla instruktioner och varnings etiketter på (1) laddaren, (2) batterikasset/batteri, och (3) produkten som batteriet används för.
3. **VARNING** — För att reducera risken för skada, ladda endast MAKITA s batterikassetter i denna laddare. Andra typer av batterier kan explodera och orsaka skada på person och egendom.
4. Utsätt inte laddaren för regn eller snö.
5. Användning av tillbehör som ej är rekommenderade eller sålda av laddarens tillverkare, kan resultera i risk för eldsvåda, elektrisk stöt, eller personskada.
6. För att undvika risk för skada på stickpropp eller sladd, fatta tag om stickproppen istället för att dra i sladden vid bortkoppling från eluttaget.
7. Se till att nätsladden placeras så att den ej blir trampad på, snubblas över, eller på annat sätt utsätts för skada eller onödig belastning.
8. Använd aldrig laddaren med skadad stickpropp eller sladd, utan byt dem omgående.
9. Använd ej laddaren om den har utsatts för ett kraftigt slag, blivit tappad, eller på annat sätt blivit skadad, utan ta den till en auktoriserad serviceverkstad för kontroll och reparation.

10. Ta ej isär laddaren eller batterikassetten, utan ta den till en auktoriserad serviceverkstad när service eller reparation behövs. Felaktig reparation eller montering kan orsaka elektrisk stöt eller eldsvåda.
11. För att reducera risken för elektrisk stöt, koppla bort laddaren från eluttaget innan du utför något underhåll eller rengöring. Laddarens egna brytfunktioner kommer ej att reducera denna risk.

## SÄRSKILDA ANVISNINGAR FÖR LADDARE OCH KRAFTKASSETT

1. Ladda inte batterikassetten vid en omgivningstemperatur under 10°C eller över 40°C.
2. Laddaren får ej anslutas till ett besinmotordrivet elverk eller spänningsomvandlare- även om dessa anges lämna 230 V växelström. Vid ogynnsamma förhållanden kan både batterikasset och laddare förstöras p.g.a. att laddningen ej bryts.
3. Ventilationsöppningarna i laddarens hölje får ej blockeras. Observera att även bottenstycket har öppningar.
4. Sätt alltid på det medföljande kontaktskyddet när batterikassetten förvaras löst.
5. Kortslut ej batterikassetten:
  - (1) Rör ej kontaktblecken med något ledande material.
  - (2) Förvara ej batterikassetten i en verktygs-låda tillsammans med metallföremål som spikar, skruvar, mynt, etc.
  - (3) Utsätt ej batterikassetten för vatten eller regn.
 Vid en eventuell kortslutning kan mycket höga strömmar uppträda och förstöra batterikassetten och i värsta fall även försäkra brand.
6. Förvara ej maskinen eller batterikassetten i ett utrymme där temperaturen är, eller kan bli uppemot 50°C.
7. Försök aldrig att förbränna batterikassetten, även om den är kraftigt skadad eller helt förbrukad. Kraftkassetten kan explodera i eld.
8. Var försiktig och utsätt ej batterikassetten för fall, slag eller stötar.
9. Ladda ej batterikassetten i en låda eller slutet utrymme av något slag. Laddaren skall placeras i ett väl ventilerat utrymme under laddningen.

10. Kraftkassetten kan lagras i årtal utan att förstöras. Beroende på lagringstidens längd kommer en uppladdad batterikassett att förlora mer eller mindre av energimängden på grund av självurladdning. Detta är dock helt normalt och full kapacitet återfås efter "cykling" vilket är lika med 3 – 4 upp- och urladdningar. Helt nya batterikassetter bör också laddas upp och ur ("cyklas") några gånger för att uppnå full kapacitet. Skall en batterikassett långtidslagras bör den vara urladdad.

11. Bästa prestanda hos batterikassetten erhålls när den normalt används tills den är helt urladdad och därefter laddas upp fullt igen. Undvik upprepade extremt korta ur- och uppladdningar. Om det skulle visa sig att användningstiden blir allt kortare efter laddningarna kan dock ursprunglig kapacitet mestadels återställas med några fullständiga ur- och uppladdningar. Urladdning sker enklast genom att spärra maskinen i tillslaget läge och låta motorn gå tills den stannar. Iakttag dock största försiktighet vid denna operation och håll maskinen oåtkomlig för obehöriga. Ovanstående gäller givetvis ej om batterikassetten är utsliten och förbrukad.

## VIKTIGT FÖR VÅR MILJÖ !

Battericellerna i batterikassetten innehåller som aktiv komponent den miljöfarliga tungmetallen kadmium och skall enligt lag omhändertas för återvinning, när de är förbrukade. Lämna in batterikassetten till inköpsstället eller till vilken annan butik som helst med försäljning av uppladdningsbara batterier eller apparater. I landets kommuner finns dessutom återvinnings- eller miljöstationer som bland annat tar emot Nickel-kadmium batterier.

## TILLÄGGSANVISNINGAR

1. Glöm ej att denna maskin alltid är i driftsläge eftersom den inte behöver kopplas in i ett vägguttag.
2. Var alltid noga med att stå stadigt. Försäkra dig om att ingen står under dig då maskinen används på hög plats.
3. Håll maskinen i ett stadigt grepp.
4. Håll händer borta från roterande delar.
5. FÖR INTE MASKINENS METALLDELAR vid borring i väggar, golv eller andra platser där strömförande kablar kan finnas. Håll maskinen endast i de isolerade greppytorna för att förhindra elektriska stötar om du skulle råka borra in i en strömförande kabel.
6. Lämna inte maskinen i driftsläge. Använd maskinen endast då den hålls i handen.
7. Vidrör inte maskinen eller arbetsstycket direkt efter arbetets slutförande; de kan vara extremt heta och kan orsaka brännskador på huden.

## SPARA DESSA ANVISNINGAR.

## BRUKSANVISNING

### Kraftkassetten (Fig. 1)

- Kassetten laddas upp via laddarna DC7100 för 230 V eller DC7112 avsedd för 12 V likström från t ex ett bilbatteri.
- Om batterikassetten ej skall användas under en längre period, bör den förvaras svalt – laddad eller oladdad är av underordnad betydelse. Om kassetten under lång tid varit oladdad, kan det däremot inträffa att den ej för mår ta emot full laddning med en gång. Detta är dock normalt, och full laddning är åter möjlig efter att kassetten laddats ur ett par gånger. Se även avsnittet "Om batterikassetten..."

### Laddaren (Fig. 2)

1. Koppla batteriladdaren till strömkällan.
2. Sätt i batteripaketet så att plus- och minuskontakterna på batteripaketet är på samma sida som respektive markeringar på batteriladdaren. Skjut in batteripaketet helt i laddningskammaren så att det vilar mot dess botten.
3. När batteripaketet sätts i kommer laddningslampan att börja blinka med rött ljus, och laddningen påbörjas.
4. När laddningen är avslutad slocknar laddningslampan. Laddningstiden är enligt följande: Batteri 7000, 7100, 7120, 9000, 9100, 9100A, 9120; cirka 60 minuter
5. Om du låter batterikassetten sitta kvar i laddaren efter att laddningen har avslutats, övergår laddaren till läget för "strömladdning (underhållsladdning)".
6. Ta bort batteriet från laddaren efter avslutad laddning, och dra ut laddarens kontakt ur strömkällans uttag (nätuttaget).

Batterityp	Kapacitet (mAH)	Antal celler
7000	1 300	6

### FÖRSIKTIGHET!

- Batteriladdaren är endast avsedd för uppladdning av Makitas batteripaket. Använd den aldrig för några andra ändamål eller för uppladdning av batteripaket av andra fabrikat.
- Vid uppladdning av ett helt nytt batteripaket, eller ett batteripaket som inte använts på länge, kan det hända att det inte går att ladda upp det helt. Detta är dock normalt, och tyder inte på något fel. När väl batteripaketet laddats ur helt och sedan laddats upp igen ett par gånger går det att ladda upp helt och hållet.
- När du laddar ett batteripaket från en maskin som nyss har använts, eller ett batteripaket som har legat på en plats som är utsatt för direkt solljus eller annan värme under en längre tid, bör du låta det få svalna först. Sätt sedan i det igen och försök ladda det på nytt.

- Det inträffar ibland att laddningslampan slocknar strax efter att laddningen har börjat, vid uppladdning av ett nytt batteri och batterier som inte har använts på länge. Ta bort batteriet om detta skulle inträffa, och sätt sedan i det igen. Om laddningslampan slocknar inom en minut även efter att denna procedur har upprepats några gånger betyder det att batteriet är dött. Byt ut det mot ett nytt.

### Ströladning (underhållsladdning)

Laddaren övergår till läget för "ströladning (underhållsladdning)" om du lämnar kvar batteripaketet i laddaren, för att förhindra att batteriet laddas ur spontant efter en fulladdning, och batteripaketet kan därmed hållas fräscht och fulladdat.

### Tips för att upprätthålla maximal livslängd för batteriet

1. Ladda upp batteripaketet innan det är fullständigt urladdat.  
Avbryt alltid arbetet som du utför med maskinen, och ladda upp batteripaketet, när du märker att kraften i maskinen minskar.
2. Ladda aldrig ett fulladdat batteripaket.  
Överladdning minskar batteriets livslängd.
3. Ladda batteripaketet i rumstemperatur vid 10°C – 40°C.  
Låt ett batteripaket, som har blivit varmt, svalna innan det laddas.



### Montage av borr eller bits (Fig. 3)

Viktigt!

Ta ur batterikassetten innan du byter borr eller bits.

Håll fast chuckringen med ena handen och vrid chuckhylsan moturs med den andra, när chucken ska öppnas. Skjut in borret eller bitsen så långt det går och dra åt hylsan hårt för hand.

### Strömställarens funktion (Fig. 4)

För omkopplarspaken för rotationsriktning till läget  för medurs rotation, och till läget  för moturs rotation. Tryck bara in strömställaren för att starta maskinen. Släpp strömställaren för att stanna maskinen. Maskinen startar inte om omkopplarspaken för rotationsriktning är i neutralt läge, även om strömställaren trycks in.

### FÖRSIKTIGHET:

- Kontrollera alltid att strömställaren fungerar normalt, och att den återgår till det avstängda läget ("OFF") när den släpps, innan du sätter i batterikassetten i maskinen.
- Kontrollera alltid rotationsriktningen före användning.
- Vrid aldrig på omkopplarspaken för rotationsriktning förrän maskinen har stannat helt. Att ändra rotationsriktningen innan maskinen har stannat kan skada maskinen.
- Låt alltid omkopplarspaken för rotationsriktning stå i neutralt läge när maskinen inte används.

### Ändring av varvtal (Fig. 5)

Vrid varvtalsinställningsratten för att ändra maskinens varvtal, så att pilmarkeringen för det önskade varvtalet står mot inställningspilen på maskinhuset. Om varvtalsinställningsratten inte går lätt att ändra kan du sätta på maskinen och vrida på ratten igen medan maskinen går utan belastning.

### Borning

- Borring i trä  
Använd spiralborr med styrskruv. De borrar snabbast och ger de finaste hålen.
- Borring i metall  
För att borret ej skall glida åt sidan i startögonblicket, kan ett kärnslag göras i materialet. Borrsättningen underlättas dessutom, om ett hammarslag därefter slås på kärnslaget.

Med undantag av mässing och gjutjärn bör alltid skärolja användas som kylmedel vid borring i metall.

### FÖRSIKTIGHET!

- Tryck inte för hårt vid borring i metall. Borrskären kan förstöras och maskinen överbelastas.
- Om borret fastnar strax innan eller i själva genomgångsblicket i t ex stålplåt, tas det enklast loss genom att rotationsriktningen omkastas.

### Skruidragning (Fig. 6)

Börja dra med lågt varvtal ock öka varvet successivt allteftersom skruven får fäste. Släpp omedelbart strömställaren när momentkopplingen löser.

### OBSERVERA!

- För att underlätta skruvdragningen och undvika skador på bits, skruv och material rekommenderas anskaffning av ett brett sortiment bits med reservbits för de vanligast förekommande skruvarna. På så vis kan alltid rätt bits väljas beroende av skruvtyp.
- Förborra vid skruvdragning i trä. Skruvarna dras i både snabbare och rakare samtidigt som sprickbildning undviks. (Se tabellen.)

Nominell diameter på träskruven (mm)	Rekommenderat förborringshål (mm)
3,1	2,0 – 2,2
3,5	2,2 – 2,5
3,8	2,5 – 2,8
4,5	2,9 – 3,2
4,8	3,1 – 3,4
5,1	3,3 – 3,6

### Överbelastningsskydd

Överbelastningsskyddet slår automatiskt till och bryter kretsen samtidigt som knappen hoppar ut, så snart ett tungt arbete fortsätts. Vänta i 20 – 30 sekunder innan du trycker på omstartsknappen för att återuppta arbetet. Fingret bör dock inte vila mot strömställaren när omstartsknappen trycks in.

## **UNDERHÅLL**

### **FÖRSIKTIGHET!**

Tillse alltid att maskinen är fränkopplad och att kassetten tagits ur maskinen innan du utför arbete på denna.

För att bibehålla produktens säkerhet och tillförlitlighet, bör alltid reparationer, underhållsservice och justeringar utföras av auktoriserad Makita serviceverkstad.

## **GARANTI**

Vi ger garantier för MAKITA's maskiner enligt lagstadgade föreskrifter i olika länder. Skador och felaktigheter som kan hänföras till normal förslitning, överbelastning och felaktig hantering omfattas ej av denna garanti. Vid reklamation skall du sända in hela maskinen, icke isärtagen, tillsammans med det bifogade GARANTIBEVISET (och kvitto/faktura), till din återförsäljare eller till en auktoriserad MAKITA serviceverkstad.



- ① Batteri
- ② Stilleplate
- ③ Ladelampe
- ④ Muffe
- ⑤ Trekk til

- ⑥ Ring
- ⑦ Reversbryterhendel
- ⑧ Startbryter
- ⑨ Pil

- ⑩ 600 o/min
- ⑪ Hastighetsknott
- ⑫ 250 o/min
- ⑬ Omstarterknapp

## TEKNISKE DATA

<b>Modell</b>	<b>6015D</b>
Kapasitet	
Stål .....	10 mm
Tre .....	15 mm
Treskruer .....	5,1 mm x 35 mm
Turtall ubelastet (min <sup>-1</sup> ) .....	600/250
Størrelse .....	235 mm
Netto vekt .....	1,2 kg
Merkespenning .....	D.C. 7,2 V

- Grunnet det kontinuerlige forsknings- og utviklingsprogrammet, forbeholder vi oss retten til å foreta endringer i tekniske data uten forvarsel.
- Merknad: Tekniske data kan variere fra land til land.

### Sikkerhetstips

For din egen sikkerhets skyld ber vi deg lese de medfølgende sikkerhetsreglene.

## SIKKERHETSREGLER FOR HURTIGLADER

1. Ta vare på bruksanvisningen — den inneholder viktige sikkerhetsregler og bruksveiledning.
2. Les alle sikkerhetsregler før hurtigladeren tæs i bruk.
3. Reduser faren for skader — bruk kun batterier av Makita type. Andre typer batterier kan eksplodere og forårsake skader, både på personer og omgivelsene.
4. Utsett ikke laderen for regn eller snø.
5. Rykk ikke i ledningen for å løsrive støpselet fra kontakten.
6. Sørg for at ledningen ligger slik at ingen trår på eller snubler i den. Hold ledningen unna varme og skarpe kanter.
7. Bruk ikke laderen hvis ledningen eller støpselet er skadet.
8. Har hurtigladeren falt i gulvet eller vært utsatt for slag eller på annen måte vært utsatt for skade, bør den repareres på autorisert verksted.
9. Demonter ikke lader eller batteri på egen hånd. Feil montering kan medføre fare for elektriske støt. La et autorisert verksted utføre reparasjoner hvis nødvendig.
10. Faren for elektriske støt ved rengjøring og vedlikehold reduseres ved å fjerne støpselet fra kontakten. Nullstilling av kontrollbrytere reduserer ikke denne faren.

## EKSTRA SIKKERHETSREGLER FOR LADER OG BATTERI

1. Ikke lad batteriet ved temperaturer UNDER +10°C eller OVER +40°C.
2. Kan ikke brukes med opp transformator, aggregat eller likestrømskontakt.
3. Sørg for at luftehullene ikke tildekkes eller tettes igjen.
4. Batteriterminalene må alltid være dekket til med batteridekslet når batteriet ikke er i bruk.
5. Dette kan medføre kortslutning av batteriet:
  - (1) Terminalen må ikke komme i kontakt med strømførende materialer.
  - (2) Unngå å oppbevare batteriet sammen med andre metallgjenstander som f. eks. spikre, mynter etc.
  - (3) Batteriet må ikke utsettes for vann eller regn.

Et batteri som kortsluttes kan forårsake stor elektrisk strømavgang, overoppheting, brannskader og driftsstans.

6. Hverken verktøy eller batteri må oppbevares på steder hvor temperaturen kan nå eller overskride +50°C.
7. Kast ikke batteriet på åpen ild, selv om det er ødelagt eller totalt utslitt. Batteriet kan da eksplodere.
8. Batteriet må ikke falle på gulvet, ristes eller utsettes for slag.
9. Batteriet må ikke lades opp inni en beholder av noe slag. Opplading av batteriet må foregå på et sted hvor ventilasjonen er god.

## EKSTRA SIKKERHETSREGLER FOR MASKINEN

1. Maskinen vil alltid være i startposisjon, siden det ikke skal koples til strømmettet.
2. Sørg for godt fotfeste og god balanse.
3. Hold maskinen i et fast grep.
4. Hold hendene unna roterende deler.
5. Vær forsiktig når du skal bore i vegger og tak — du kan treffe strømførende ledninger. For å unngå elektriske støt, skal metalldeleer ikke røres under bruk.
6. Motoren skal kun gå når maskinen er i bruk og holdes i hånden.
7. Rør ikke hverken bor eller materialet umiddelbart etter bruk. De kan være ekstremt varme og forårsake brannskader.

## TA VARE PÅ DISSE INSTRUKSENE.

## BRUKSANVISNINGER

### Montering og demontering av batteriet

#### (Fig. 1)

- Verktøyet må alltid slås av før batteriet settes i eller tas ut.
- Batteriet fjernes ved å trekke ut dekslet på verktøyet og ta fatt i begge sidene på batteriet samtidig som det dras ut av kammeret.
- Batteriet settes i ved å passe tungen på batteriet inn etter rillen i kammeret og så skyve det på plass. Sett dekslet på plass igjen og sørg for at det sitter som det skal før verktøyet tas i bruk.
- Batteriet må ikke settes i med makt. Hvis det ikke med letthet glir på plass er det fordi det settes i på feil måte.

### Lading (Fig. 2)

1. Sett batteriladerens støpsel inn i stikkkontakten.
2. Sett i batteripakken slik at pluss- og minuspolene på batteripakken vender samme vei som respektive poler på batteriladeren. Sett batteripakken helt inn i kammeret slik at den hviler mot bunnen.
3. Når batteriet settes inn, vil ladelampen blinke rødt og ladingen begynne.
4. Når ladingen er ferdig, slukker ladelampen. Ladetiden er som følger:  
Batteri 7000, 7100, 7120, 9000, 9100, 9100A, 9120: ca. 60 minutter.
5. Hvis batteriet blir stående i laderen etter at oppladingscyklussen er ferdig, vil laderen gå over i "drypplading (vedlikeholdsloading)" modus.
6. Etter ladingen fjernes batteriet fra laderen og laderens støpsel koples fra stikkkontakten.

Batteritype	Kapasitet mAh	Antall celler
7000	1 300	6

#### NB!

- Batteriladeren er til lading av Makita batteripakke. Den må aldri brukes til andre formål eller til batterier av andre fabrikat.
- Når du lader opp et nytt batteri eller et batteri som ikke har vært brukt på en lang stund, kan det være vanskelig å lade det helt opp. Dette er normalt og ikke tegn på noe galt. Batteriet kan lades helt opp etter at det har vært ladet opp og ut noen ganger.
- Når du lader opp et batteri fra et verktøy som nettopp har vært i bruk eller et batteri som har ligget i solen eller har vært utsatt for varme en lang stund, må det avkjøles først. Sett det inn på nytt og prøv igjen.
- Når du lader opp et nytt batteri eller et batteri som ikke har vært i bruk på en lang stund, kan det forekomme at ladelampen slukker raskt. Hvis dette skjer, tar du ut batteriet og setter det inn på nytt. Hvis ladelampen slukker innen ett minutt selv om denne prosedyren gjentas et par ganger, er batteriet utgått. Skift det ut med et nytt.

### Drypplading (vedlikeholdsloading)

Hvis du lar batteriet stå i laderen for å forhindre utlading etter full opplading, vil laderen gå over i "dryppladningsmodus" (vedlikeholdsloading) og holde batteriet i oppladet stand.

### Noen tips for å vedlikeholde batteriets maksimale levetid

1. Lad batteriet opp før det blir helt utladet.  
Stans maskinen og lad opp batteriet så snart du merker at maskineffekten begynner å synke.
2. Lad aldri opp et helt oppladet batteri.  
Overopplading vil redusere verktøyets levetid.
3. Lad batteriet opp under romtemperatur på 10°C – 40°C.  
Et varmt batteri bør avkjøles før det lades opp.

### Montering og fjerning av bor og skrutrekkerbits (Fig. 3)

#### Viktig!

Sørg for at maskinen alltid er skrudd av og batteriet tatt ut før du begynner.

Ta fatt i ringen og drei muffen mot urviserne slik at chuck-kloen åpner seg. Sett boret i chucken så langt det kan komme. Hold godt fast i ringen og drei chucken med urviserne for å stramme igjen chucken. Boret demonteres ved å holde i ringen og drie muffen mot urviserne.

### Bryter (Fig. 4)

Flytt reversbryterhendelen til -posisjonen for medurs rotasjon eller til -posisjon for moturs rotasjon. Verktøyet startes ved å trykke inn startbryteren. Slipp bryteren for å stoppe. Når bryterhendelen er i nøytral posisjon, starter ikke verktøyet selv om du trykker inn startbryteren.

#### NB!

- Før batteriet settes i maskinen må du alltid sjekke at startbryteren fungerer som den skal og går tilbake til "OFF" når den slippes.
- Sjekk alltid rotasjonsretningen før boringen starter.
- Reversbryterhendelen må bare aktiveres når maskinen er helt stoppet. Hvis rotasjonsretningen endres mens maskinen stadig går, kan maskinen ødelegges.
- Når maskinen ikke er i bruk bør reversbryterhendelen settes i nøytral posisjon.

### Hastighetsendring (Fig. 5)

Maskinens hastighet kan endres ved å drie hastighetsknotten slik at pilen for ønsket hastighet på knotten samstemmer med referansepilen på maskinkroppen. Hvis det er vanskelig å drie knotten kan du slå maskinen på og drie knotten mens maskinen går på tomgang.

## Boring

- Boring i treverk  
Best resultat oppnår man ved å bruke et trebor og selv borende skruer.
- Boring i metall  
Slå et lite hull i metallplaten før du starter boringen, for å få hullet nøyaktig der det skal være.  
Bruk maskinolje på boret for å unngå varmgang.

NB!

- Bruk ikke makt på maskinen for å få hurtigere borsynkning. Dette vil bare medføre skade på boret, redusere borekapasiteten og forkorte boremaskinens levetid.
- Hold maskinen fast idet boret trenger igjennom.
- Reverser maskinen for å få løs bor som har kilt seg.
- Mindre arbeidsmaterialer bør spennes fast i en tvinge.

## Innskruing av skruer (Fig. 6)

Plasser skrutrekkerbit på skruhodet og *øv* press på maskinen. Øk hastigheten langsomt. Slipp bryteren idet skruen går helt inn. Den elektriske bremsen stopper maskinen øyeblikkelig, slik at hverken bit eller skrue blir ødelagt.

MERKNAD:

- Plasser alltid bit rett på skruehodet ellers kan både skrue og bit ødelegges.
- For å lette innskruing av treskrue og forhindre oppflising av treverket bores først et pilothull etter oversikten til høyre.

Diam. treskrue (mm)	Anbefalt størrelse på pilot-hull (mm)
3,1	2,0 – 2,2
3,5	2,2 – 2,5
3,8	2,5 – 2,8
4,5	2,9 – 3,2
4,8	3,1 – 3,4
5,1	3,3 – 3,6

## Overbelastningsvern

Overbelastningsvernet stanser motoren automatisk og knappen spretter ut når maskinen arbeider tungt over lengre tid. Vent 20 – 30 sekunder før du trykker på omstarterknappen for å fortsette arbeidet. Fingeren må ikke være på startknappen når du trykker på omstarterknappen.

## SERVICE

NB!

Før servicearbeider utføres på maskinen må det passes på at dee er slått av og at batteriet er fjernet.

For å garantere at maskinen arbeider sikkert og pålitelig bør reparasjoner, servicearbeider eller innstillinger utføres av et autorisert Makita-serviceverksted.

## GARANTI

Vi gir garanti på MAKITA's maskiner i henhold til lovfestede forskrifter i det enkelte land. Skader og feilaktigheter som kan henføres til normal slitasje, overbelastning eller feil bruk omfattes ikke av denne garanti. Ved reklamasjon skal komplett maskin, ikke demontert, sammen med vedlagte GARANTIKORT, samt kvittering eller innkjøpsbevis, sendes inn til din forhandler eller til et autorisert Makita-verksted.

- |              |                     |                              |
|--------------|---------------------|------------------------------|
| ① Akku       | ⑥ Rengas            | ⑩ 600 k/min                  |
| ② Pohjalevy  | ⑦ Suunnanvaihtovipu | ⑪ Nopeudenvaihtonuppi        |
| ③ Latausvalo | ⑧ Liipaisinkytkin   | ⑫ 250 k/min                  |
| ④ Holkki     | ⑨ Nuoli             | ⑬ Uudelleenkäynnistyspainike |
| ⑤ Kiristys   |                     |                              |

**TEKNISET TIEDOT**

<b>Malli</b>	<b>6015D</b>
<b>Tehot</b>	
Teräs .....	10 mm
Puu .....	15 mm
Puuruuvi .....	5,1 mm x 35 mm
Joutokäynti (min <sup>-1</sup> ) .....	600/250
Mitat .....	235 mm
Paino .....	1,2 kg
Antoteho .....	D.C. 7,2 V

- Jatkuvan tutkimus- ja kehitysohjelman vuoksi pidättäme oikeuden muuttaa tässä mainittuja teknisiä ominaisuuksia ilman ennakkoilmoitusta.
- Huomaus: Tekniset ominaisuudet saattavat vaihdella eri maissa.

**Turvaohjeita**

Oman turvallisuutesi vuoksi lue mukana seuraavat turvaohjeet.

**TÄRKEITÄ TURVAOHJEITA  
AKKULATURIA JA AKKUPARISTOA  
VARTEN**

1. **SÄÄSTÄ KÄYTTÖOHJEET** — Tämä käsikirja sisältää tärkeitä turvaohjeita ja akkulaturin käyttöohjeet.
2. Ennen akkulaturin käyttöä lue kaikki (1) akkulaturin, (2) akun ja (3) koneen käyttöohjeet sekä varoitusmerkinnät niihin kiinnitetyistä kilvistä.
3. **VARO** — Onnettomuuksien välttämiseksi lataa vain MAKITA - merkittyjä, uudelleenladattavia akkuja. Toisenmerkkiset akut voivat ladattaessa räjähtää aiheuttaen mahdollisesti myös henkilöön kohdistuvia onnettomuuksia tai muita vahinkoja.
4. Älä jätä akkulaturia vesisateeseen tai lumeen.
5. Laitteen tai koneen käyttö, jota akkulaturin valmistaja ei ole suositellut tai toimittanut, voi johtaa tulipalon syttymiseen, sähköiskuun tai onnettomuuksiin sitä käyttäville henkilöille.
6. Pistoke- ja kaapelivaurioiden estämiseksi, vedä mieluummin pistokkeesta kuin kaapelista, akkulaturia pistorasiasta irrottaessasi.
7. Varmista kaapelin sijoitus siten ettei sen päälle voida astua, siihen kompastua tai ettei sitä voida venyttää vetämällä vaurioittaen.
8. Älä käytä akkulaturia kaapelin tai pistokkeen vaurioituttua — uusi ne välittömästi.

9. Älä käytä akkulaturia jos siihen on kohdistunut kova isku tai muuten mahdollisesti vahingoittunut. Toimita akkulaturi ensin sähkölaitehuoltoon tarkistettavaksi.
10. Älä yritä itse korjata akkulaturia. Älä pura itse akkulaturia tai akkupatruunaa, toimita ne sähkölaitehuoltoon tarkistettavaksi ja tarvittaessa huollettavaksi ja korjattavaksi. Virheellinen kokoonpano voi aiheuttaa sähköiskun tai tulipalon syttymisen.
11. Sähköiskuvaaran estämiseksi, irrota akkulaturin pistoke sähköverkon pistorasiasta aina ennen kunnossapitohuollon tai puhdistamisen aloittamista. Virtakatkaisijoiden kääntäminen pois päältä ei poista tätä vaaraa.

**LISÄ-TURVAOHJEITA AKKULATURIA JA  
AKKUPARISTOA VARTEN**

1. Älä lataa akkuparistoa jos lämpötila on alle +10°C tai yli +40°C.
2. Älä yritä lataamista säätömuuntajalla, moottorilaturilla tai tasavirtapistorasialla.
3. Älä peitä akkulaturia. Estä tuuletusaukkojen tukkeutuminen.
4. Peitä akkuliittimet aina akkukannella, kun akkua ei käytetä.
5. Älä kytke akkua oikosulkuun:
  - (1) Älä kosketa napoja sähköä johtavilla esineillä.
  - (2) Älä säilytä akkua muiden metalliesineiden joukossa, kuten naulat, kolikot, työkalut, jne.
  - (3) Älä jätä akkua veteen tai sateeseen. Oikosulku akussa voi aiheuttaa suuren virtahäviön, ylikuumenemisen, mahdollisia palovammoja sekä rikkoutumisen.
6. Älä säilytä konetta ja akkuparistoa kohteissa, joissa lämpötila voi nousta tai ylittää +50°C.
7. Älä hävitä akkuparistoa polttamalla vaikka se olisikin pahoin vaurioitunut tai täydellisesti loppuunkulunut. Akkuparisto voi räjähtää tulesa.
8. Varo pudottamasta, ravistamasta tai iskemästä akkua.
9. Älä säilytä akkua laatikossa tai muussa suljetussa tilassa. Akun on oltava latauksen aikana tilassa, jossa on hyvä ilmanvaihto.

## LISÄTURVAOHJEITA

1. Huolehdi että tämä kone on aina käyttökunnossa, koska sitä ei tarvitse liittää sähköverkon pistorasiaan.
2. Varmista että sinulla on aina tukeva työasento. Varmista että alapuolella ei ole ketään käyttäessäsä konetta korkealla olevissa työkoh-teissa.
3. Pidä kiinni koneesta tukevalla otteella.
4. Älä kosketa käsin pyöriiviin osiin.
5. Työstettäessä reikiä seiniin, lattioihin tai mihin tahansa jossa saattaa olla jännitteisiä sähkö-johtoja peitettyinä, **ÄLÄ KOSKETA KONEEN MIHINKÄÄN METALLIOSIIN!** Pidä kiinni vain koneen eristävästä tartuntapinnoista sähköis-kun välttämiseksi jos sattuisit osumaan jännit-teisiin sähköjohtoihin.
6. Älä jätä konetta käyntiin. Käynnistä kone vain sen ollessa tukevasti käsissäsi.
7. Älä koske pyöriivään työkaluun, poranterään tai työkappaleeseen heti työstämisen jälkeen, ne voivat olla erityisen lämpimiä ja voivat polttaa ihoasi.

## SÄILYÄ NÄMÄ OHJEET.

## KÄYTTÖOHJEET

### Akun asentaminen tai poistaminen (Kuva 1)

- Kytke kone aina POIS päältä ennen akun asentam-ista tai poistamista.
- Akkua irrottaessasi avaa ensin koneen pohjalevy. Tartu akkuun molemmilta puolilta ja vedä se ulos koneesta.
- Akkua asentaessasi työnnä akku koneeseen kielek-keen asettuessa kahvan sisäpuoliseen uraan. Sulje pohjalevy. Varmista, että pohjalevy on täydellisesti sulkeutunut ennen koneen käynnistämistä.
- Älä käytä voimaa asentaessasi akkua. Jos akku ei mene sisään herkästi, se ei ole oikeassa asen-nossa.

### Lataaminen (Kuva 2)

1. Liitä akkulataajan virtajohto pistorasiaan.
2. Aseta akku siten, että sen plus- ja miinusnavat tulevat samalle puolelle kuin akkulataajan vastaa-vat merkinnät. Työnnä akku kokonaan aukkuon siten, että se lepää lataajan aukon pohjalla.
3. Kun akku on asetettu paikalleen, latausvalo vilkkuu punaisena ja lataus alkaa.
4. Kun lataus on valmis, latausvalo sammuu. Latau-saika on:  
Akku 7000, 7100, 7120, 9000, 9100, 9100A, 9120: noin 60 minuuttia
5. Jos jätät akun akkulataajaan latauksen päätyttyä, lataaja siirtyy heikkovirtalatausmuodolle (jatku-valle lataukselle).
6. Irrota akku lataajasta ja lataajan virtajohto pisto-rasiasta latauksen jälkeen.

Akkutyyppi	Kapasiteetti (mAh)	Kennojen lukumäärä
7000	1 300	6

### VARO:

- Akkulataaja on tarkoitettu Makitan akkujen lataamiseen. Älä koskaan käytä sitä muiden valm-istajien akkujen lataamiseen.
- Kun lataat uutta akkua tai akkua, jota ei ole ladattu pitkään aikaan, sitä ei ehkä voida ladata täyteen. Tämä on normaalia ei ole oire viasta. Akku voidaan ladata täyteen, kun se on purettu kokonaan ja ladattu muutamia kertoja.
- Kun lataat akkua, jolla on juuri käytetty laitetta tai akkua, joka on ollut auringonvalolle tai kuumuudelle alttiina pitkän aikaa, anna sen jäähtyä. Aseta akku takaisin paikalleen ja yritä latausta uudelleen.
- Kun lataa uutta akkua tai akkua, jota ei ole käytetty pitkään aikaan, latausvalo saattaa toisinaan sam-mua pian. Jos näin käy, irrota akku ja aseta se takaisin paikalleen. Jos latausvalo sammuu minu-utin kuluessa toistettua tämän muutamia kertoja, akku on kulunut loppuun. Vaihda akku uuteen.

### Heikkovirtalataus

Jos jätät akun laturiin estääksesi akun tyhjenemisen itsestään täyteen lataamisen jälkeen, laturi kytketty heikkovirtalatausmuodolle, joka pitää akun jatkuvasti täydessä latauksessa.

### Vinkkejä akun käyttöiän maksimoimiseksi

1. Lataa akku, ennen kuin se on kokonaan tyhjennyt. Lopeta aina laitteella työskentely ja lataa akku, jos huomaa voiman vähenevän laitteesta.
2. Älä koskaan lataa täyteen ladattua akkua. Liiallinen lataaminen lyhentää akun käyttöikää.
3. Lataa akku huoneenlämmössä 10°C – 40°C. Anna kuuman akun viilentyä ennen sen lataamista.

### Vääntöerän tai poranterän kiinnittäminen tai irrottaminen (Kuva 3)

Tärkeää:



Varmista aina että kone on POIS päältä ja akku poistettu ennen terän kiinnittämistä tai irrottamista.

Pidä rengasta ja kierrä holkkia vastapäivään jolloin istukan leuat avautuvat. Aseta terä istukkaan mahdol-lisimman syvälle. Pidä renkaasta tukevasti ja kierrä holkkia myötäpäivään jolloin istukanleuat kiristyvät.

### Vääntöterän säilytys

Kun vääntöterä ei ole käytössä, säilytä sitä koneen rungossa olevassa säilytyslokerossa.

### Kytkimen toiminta (kuva 4)

Siirrä suunnanvaihtovipu  -asentoon, kun haluat koneen pyöriivän myötäpäivään ja  -asentoon, kun haluat koneen pyöriivän vastapäivään. Kone käyn-nistään yksinkertaisesti painamalla liipaisinta. Kone pysäytetään vapauttamalla liipaisin. Kun suunnan-vaihtovipu on keskiasennossa, laite ei käynnisty, vaikka liipaisinta painetaan.

VARO:

- Varmista aina ennen akun kiinnittämistä koneeseen, että liipaisinkytkin toimii moitteettomasti ja palautuu vapautettaessa "OFF"-asentoon.
- Varmista aina koneen pyörimissuuntaa ennen poraamista.
- Käytä suunnanvaihtovipua vasta koneen täydellisesti pysähtyttyä. Suunnanvaihto koneen vielä käydessä voi romuttaa koneen.
- Kun et käytä konetta, pidä suunnanvaihtovipu keskiasennossa.

### Nopeuden muuttaminen (kuva 5)

Koneen käyntinopeutta säädetään kääntämällä nopeudenvaihtonuppia siten, että nupissa oleva haluttu nopeuden nuoli tulee koneen rungossa olevan merkinuolen kohdalle. Jos nopeudenvaihtonuppi ei käännä helposti, käynnistä kone ja käännä nuppia uudelleen koneen käydessä tyhjäkäynnillä.

### Poraaminen

- Puun poraaminen  
Puuhun porattaessa saadaan parhaat tulokset ohjainruuvikärjellä varustetuilla puuporilla. Ohjainruuvi helpottaa poraamista syöttämällä terää työkappaleeseen.
- Metallin poraaminen  
Terän luistamisen estämiseksi reikää aloitettaessa, tee pistepuikolla ja vasaralla keskiöpuu poratta-vaan kohtaan. Aseta poranterän kärki pisteeseen ja aloita poraaminen.

Käytä lastuamisesnestettä metalliin porattaessa. Valurauta ja messinki porataan kuivina.

VARO:

- Koneen liian kova painaminen ei nopeuta poraamista. Päinvastoin, tarpeeton painaminen vain vahingoittaa terän kärkeä ja heikentää terän suorituskykyä lyhentäen siten myös koneen käyttöikää.
- Koneeseen/terään kohdistuu valtavia voimia terän työntyessä työkappaleen läpi. Pidä konetta tukevasti ja tarkkaile milloin terä tunkeutuu työkappaleen läpi.
- Juuttunut terä saadaan irti helposti vaihtamalla suunnanvaihtokytkimellä pyörimissuuntaa ulospäin peruuttaen. Huomaa että terä tulee ulos äkillisesti, joten pidä koneesta kiinni tukevalla otteella.
- Kiinnitä pienet työkappaleet aina ruuvipuristimeen tai vastaavaan kiinnittimeen.

### Ruuvinvääntö käyttö (Kuva 6)

Aseta vääntöterän kärki ruuvin kantaan ja paina koneella. Käynnistä kone hitaasti ja lisää nopeutta asteittain. Irrota ote liipaisimesta heti kytkimen alkamissa luistaa eli kytkettyy päälle.

HUOMAUTUS:

- Varmista että vääntöterä on asettunut suoraan ruuvin kantaan, muuten ruuvi ja/tai terä voi vaurioitua.
- Puuruuveja kierretäessä, esiporaa ohjausreikä työkappaleeseen. Se helpottaa vääntöä ja estää työkappaleen halkeamisen. Katso taulukko.

Puuruuvien nimellishalkaisijat (mm)	Suosittelut ohjausreikä (mm)
3,1	2,0 – 2,2
3,5	2,2 – 2,5
3,8	2,5 – 2,8
4,5	2,9 – 3,2
4,8	3,1 – 3,4
5,1	3,3 – 3,6

### Ylikuormitussuoja

Ylikuormitussuoja katkaisee virran automaattisesti ja painike napsahtaa ylös, kun konetta rasitetaan pitkään. Odota 20–30 sekuntia, ennen kuin painat uudelleen käynnistyspainiketta työskentelyn jatkamiseksi. Älä pidä sormea liipaisimella, kun painat uudelleen käynnistyspainiketta.

### HUOLTO

VARO:

Varmistaudu aina ennen kaikkia koneelle suoritettavia töitä, että kone on pysäytetty ja akku irrotettu.

Laitteen käyttövarmuuden ja turvallisuuden vuoksi korjaukset ja muut huolto- ja säätötyöt saa suorittaa ainoastaan Makitan hyväksymä huoltopiste.

### TAKUU

Takaamme Makita-laitteet kunkin maan lakisääteisten määräysten mukaisesti. Takuu ei kata normaalista kulumisesta, ylikuormituksesta tai virheellisestä käsittelystä johtuvia vaurioita. Jos valittamisen aihetta ilmenee, pyydämme lähettämään purkamattoman laitteen yhdessä oheisen TAKUUTODISTUKSEN kanssa kauppiallesi tai Makitan huoltokeskukseen.

- ① Κασέτα μπαταρίας
- ② Πλάκα σετ
- ③ Φωτάκι φόρτισης
- ④ Μανίκι
- ⑤ Σφίξιμο

- ⑥ Δαχτυλίνδι
- ⑦ Διακόπτης αντιστροφής
- ⑧ Σκανδάλη διακόπτης
- ⑨ Βέλλος
- ⑩ 600 ΣΑΛ

- ⑪ Διακόπτης αλλαγής ταχύτητας
- ⑫ 250 ΣΑΛ
- ⑬ Κουμπί επανεκκίνησης

## ΤΕΧΝΙΚΑ ΧΑΡΑΚΤΗΡΙΣΤΙΚΑ

<b>Μοντέλο</b>	<b>6015D</b>
Ικανότητες	
Ατσάλι .....	10 χιλ.
Ξύλο .....	15 χιλ.
Ξυλόβιδα .....	5,1 χιλ. x 35 χιλ.
Ταχύτητα χωρίς φορτίο (min <sup>-1</sup> ) .....	600/250
Ολικό μήκος .....	235 χιλ.
Βάρος καθαρό .....	1,2 Χγρ.
Εξοδος .....	D.C. 7,2 V

- Λόγω του συνεχιζόμενου προγράμματος έρευνας και ανάπτυξης, οι παρούσες προδιαγραφές υπόκεινται σε αλλαγή χωρίς προειδοποίηση.
- Παρατήρηση: Τα τεχνικά χαρακτηριστικά μπορεί να διαφέρουν από χώρα σε χώρα.

### Υποδείξεις ασφάλειας

Για την προσωπική σας ασφάλεια, ανατρέξτε στις εσώκλειστες οδηγίες ασφάλειας.

## ΣΗΜΑΝΤΙΚΕΣ ΟΔΗΓΙΕΣ ΑΣΦΑΛΕΙΑΣ ΓΙΑ ΣΥΣΚΕΥΗ ΦΟΡΤΙΣΗΣ ΚΑΙ ΜΠΑΤΑΡΙΑ

1. **ΦΥΛΑΞΤΕ ΑΥΤΕΣ ΤΙΣ ΟΔΗΓΙΕΣ** — Αυτό το εγχειρίδιο περιέχει σημαντικές οδηγίες ασφάλειας και χρήσης της συσκευής φόρτισης.
2. Πριν χρησιμοποιήσετε τη συσκευή φόρτισης, διαβάστε όλες τις οδηγίες και προειδοποιητικά σημεία (1) στην συσκευή φόρτισης, (2) στη μπαταρία, και (3) στη συσκευή που χρησιμοποιεί την μπαταρία.
3. **ΠΡΟΣΟΧΗ** — Για να μειωθεί ο κίνδυνος τραυματισμού, φορτίζετε μόνο μπαταρίες ΜΑΚΙΤΑ επαναφορτιζόμενου τύπου. Μπαταρίες άλλου τύπου μπορεί να εκραγούν, πληγώνοντας σας και προκαλώντας ζημιές.
4. Μην εκθέσετε τη συσκευή φόρτισης σε βροχή ή χιόνι.
5. Χρήση εξαρτήματος που δεν συστήνεται ή δεν πωλείται από τον κατασκευαστή της συσκευής φόρτισης μπορεί να προκαλέσει φωτιά, ηλεκτρικό σοκ, ή να σας τραυματίσει.
6. Για να μειωθεί ο κίνδυνος ζημιάς στην πρίζα και στο καλώδιο, όταν αποσυνδέετε τη συσκευή φόρτισης από την παροχή ρεύματος, πάνετε και τραβάτε από την πρίζα και όχι από το καλώδιο.
7. Βεβαιωθείτε ότι το καλώδιο βρίσκεται σε θέση που ούτε θα το πατήσουν ούτε θα σκοντάψουν πάνω του ούτε μπορεί να πάθει ζημιά με οποιοδήποτε τρόπο.

8. Μην χρησιμοποιείτε τη συσκευή φόρτισης αν το καλώδιο ή η πρίζα της έχουν πάθει ζημιά — αντικαταστήστε τα αμέσως.
9. Μην χρησιμοποιείτε την συσκευή σε περίπτωση που έχει υποστεί δυνατό κτύπημα, έχει πέσει κάτω, ή έχει πάθει οποιαδήποτε ζημιά. Αναθέστε την επισκευή σε εξουσιοδοτημένο τεχνίτη.
10. Μην αποσυναρμολογείτε τη συσκευή φόρτισης ή τη μπαταρία. Πάρτε την σε εξουσιοδοτημένο τεχνίτη όταν χρειάζεται επισκευή ή σέρβις. Λανθασμένη επανασυναρμολόγηση μπορεί να οδηγήσει σε κίνδυνο ηλεκτρικού σοκ ή φωτιάς.
11. Για να μειωθεί ο κίνδυνος ηλεκτρικού σοκ, αποσυνδέστε τη συσκευή φόρτισης από την παροχή ρεύματος πριν κάνετε οποιαδήποτε συντήρηση ή καθαρισμό της. Μόνο με το να ορθώσει τη συσκευή αυτός ο κίνδυνος δε μειώνεται.

## ΕΠΙΠΡΟΣΘΕΤΟΙ ΚΑΝΟΝΕΣ ΑΣΦΑΛΕΙΑΣ ΓΙΑ ΣΥΣΚΕΥΗ ΦΟΡΤΙΣΗΣ ΚΑΙ ΜΠΑΤΑΡΙΑ

1. Μην φορτίζετε τη μπαταρία όταν η θερμοκρασία είναι ΚΑΤΩ από 10°C ή ΠΑΝΩ από 40°C.
2. Μην χρησιμοποιείτε ποτέ μετασχηματιστή ανύψωσης τάσης, γεννήτρια, ή υποδοχή συνεχούς ρεύματος.
3. Μην αφήσετε οτιδήποτε να καλύψει ή να μπλοκάρει της οπές εξαερισμού του φορτιστή.
4. Πάντοτε να έχετε τους πόλους της μπαταρίας καλυμμένους με το κάλυμμα της όταν δεν την χρησιμοποιείτε.
5. Μην βραχυκυκλώσετε την κασέτα μπαταρίας:
  - (1) Μην αγγίξετε τους πόλους με κανένα αγώγιμο υλικό.
  - (2) Αποφύγετε την αποθήκευση της κασέτας μπαταρίας σε δοχείο με άλλα μεταλλικά αντικείμενα όπως καρφιά, νομίσματα, κλπ.
  - (3) Μην εκθέτετε την κασέτα μπαταρίας σε νερό ή σε βροχή.
 Ένα βραχυκύκλωμα μπαταρίας μπορεί να προκαλέσει μεγάλη ροή ρεύματος, υπερθέρμανση, πιθανά εγκαύματα και ακόμη μηχανική βλάβη.
6. Μην φυλάσσετε τη μηχανή και τη μπαταρία σε μέρος που η θερμοκρασία μπορεί να φθάσει ή να ξεπεράσει τους 50°C.
7. Μην κάψετε την μπαταρία ακόμα και αν έχει πάθει σοβαρές ζημιές ή έχει εντελώς φθαρεί. Η μπαταρία μπορεί να εκραγεί στην φωτιά.



8. Προσέχετε να μη ρίξετε κάτω, ταρακουνήσετε ή χτυπήσετε τη μπαταρία.
9. Μη φορτίσετε τη μπαταρία μέσα σε ένα κουτί ή δοχείο οποιουδήποτε είδους. Η μπαταρία πρέπει να τοποθετηθεί σε ένα καλά εξαεριζόμενο χώρο κατά τη διάρκεια της φόρτισης.

## ΕΠΙΠΡΟΣΘΕΤΕΣ ΟΔΗΓΙΕΣ ΑΣΦΑΛΕΙΑΣ ΓΙΑ ΤΟ ΜΗΧΑΝΗΜΑ

1. Να γνωρίζετε ότι το μηχάνημα αυτό είναι πάντοτε έτοιμο για λειτουργία επειδή δε χρειάζεται να ενωθεί με την παροχή ρεύματος.
2. Πάντοτε βεβαιώνετε ότι έχετε ένα γερό στήριγμα. Βεβαιώνετε ότι κανείς δεν είναι από κάτω όταν χρησιμοποιείτε το μηχάνημα σε ψηλά μέρη.
3. Κρατάτε το μηχάνημα σταθερά.
4. Κρατάτε τα χέρια σας μακριά από τα περιστρεφόμενα μέρη.
5. Όταν τρυνανίζετε σε τοίχους, πατώματα ή οπουδήποτε μπορεί να υπάρχουν ηλεκτροφόρα σύρματα, ΜΗΝ ΑΓΓΙΖΕΤΕ ΚΑΝΕΝΑ ΜΕΤΑΛΛΙΚΟ ΜΕΡΟΣ ΤΟΥ ΜΗΧΑΝΗΜΑΤΟΣ. Κρατάτε το μηχάνημα μόνο από τις μονωμένες επιφάνειες χειρολαβών για να αποφύγετε ηλεκτροπληξία αν τρυνανίσετε σε ηλεκτροφόρα σύρματα.
6. Μην αφήνετε το μηχάνημα αναμμένο. Βάζετε σε λειτουργία το μηχάνημα μόνο όταν το κρατάτε στα χέρια.
7. Μην αγγίζετε την αιχμή ή το αντικείμενο εργασίας αμέσως μετά τη λειτουργία, γιατί μπορεί να είναι εξαιρετικά θερμά και να σας προκαλέσουν εγκαύματα.

## ΦΥΛΑΞΕΤΕ ΑΥΤΕΣ ΤΙΣ ΟΔΗΓΙΕΣ.

## ΟΔΗΓΙΕΣ ΧΡΗΣΗΣ

### Τοποθέτηση ή αφαίρεση της κασέτας μπαταρίας (Εικ. 1)

- Πάντοτε σβήνετε το μηχάνημα πριν τοποθετήσετε ή αφαιρέσετε την κασέτα μπαταρίας.
- Για να αφαιρέσετε την κασέτα μπαταρίας, τραβήχτε έξω την πλάκα ρύθμισης του μηχανήματος και πιάστε και τις δύο πλευρές της κασέτας ενώ την τραβάτε από το μηχάνημα.
- Για να τοποθετήσετε την κασέτα μπαταρίας, ευθυγραμμίστε τη γλώσσα στην κασέτα μπαταρίας με την χαραγή στο κάλυμμα και βάλτε τη στη θέση της. Ξαναβάλτε τη πλάκα ρύθμισης στη θέση της. Βεβαιωθείτε ότι κλείσατε πλήρως την πλάκα ρύθμισης πριν χρησιμοποιήσετε το μηχάνημα.
- Μη βάζετε δύναμη όταν τοποθετείτε την κασέτα μπαταρίας. Εάν η κασέτα δεν εισέρχεται με ευκολία, δεν είναι τοποθετημένη σωστά.

## Φόρτιση (Εικ. 2)

1. Συνδέστε τον φορτιστή μπαταριών στην παροχή του ρεύματος.
2. Βάλτε την κασέτα μπαταρίας έτσι ώστε ο θετικός και αρνητικός πόλος στην κασέτα μπαταρίας να βρίσκονται στις ίδιες πλευρές όπως τα αντίστοιχα σημάδια στον φορτιστή μπαταριών. Βάλτε την κασέτα ολόκληρη μέσα στη υποδοχή έτσι ώστε να καθίσει στο πάτωμα της υποδοχής του ταχυφορτιστή.
3. Όταν η κασέτα μπαταρίας έχει εισχωρήσει, το φωτάκι φόρτισης θα αλλάξει από πράσινο σε κόκκινο και η φόρτιση θα αρχίσει.
4. Όταν η φόρτιση έχει ολοκληρωθεί, το χρώμα στο φωτάκι της φόρτισης θα σβήσει.  
Ο χρόνος φόρτισης είναι όπως ακολούθως:  
Μπαταρία 7000, 7100, 7120, 9000, 9100, 9100A, 9120: περίπου 60 λεπτά.
5. Εάν αφήσετε την κασέτα μπαταρίας στον φορτιστή αφού ο κύκλος φόρτισης έχει συμπληρωθεί, ο φορτιστής αλλάζει στη διαμόρφωση "φόρτιση σταγόνας (φόρτιση συντήρησης)".
6. Μετά τη φόρτιση, αποκακρύνετε την κασέτα μπαταρίας και αποσυνδέστε το φορτιστή από την παροχή ρεύματος.

Τύπος μπαταρίας	Χωρητικότητα (mAh)	Αριθμός κυβελών
7000	1.300	6

### ΠΡΟΣΟΧΗ:

- Ο φορτιστής μπαταριών είναι για να φορτίζετε κασέτες μπαταρίας Μάκιτα. Ποτέ μην τη χρησιμοποιείτε για άλλους σκοπούς ή για μπαταρίες άλλων κατασκευαστών.
- Όταν φορτίζετε μια καινούρια κασέτα μπαταρίας ή μια μπαταρία που δεν έχει χρησιμοποιηθεί για πολύ καιρό, ίσως να μην είναι δυνατή πλήρης φόρτιση. Αυτό είναι κάτι το φυσιολογικό και δεν είναι ένδειξη προβλήματος. Μπορείτε να επαναφορτίσετε την κασέτα μπαταρίας πλήρως αφού την αποφορτίσετε και την φορτίσετε πλήρως μερικές φορές.
- Εάν φορτίζετε μια κασέτα μπαταρίας από ένα μηχάνημα που μόλις έχει χρησιμοποιηθεί ή μια κασέτα μπαταρίας που έχει αφεθεί εκτεθειμένη απευθείας στις ακτίνες του ήλιου ή σε θερμότητα για μακρό χρονικό διάστημα, αφήστε την να κρυώσει. Επειτα ξαναβάλτε την και προσπαθήστε να την ξαναφορτίσετε.
- Όταν φορτίζετε μια καινούρια κασέτα μπαταρίας ή μια κασέτα μπαταρίας που δεν έχει χρησιμοποιηθεί για μακρό χρονικό διάστημα, μερικές φορές το φωτάκι φόρτισης θα σβήσει σύντομα. Εάν συμβεί αυτό, απομακρύνετε την κασέτα μπαταρίας, και ξαναβάλτε την. Εάν το λαμπάκι φόρτισης σβήσει μέσα σε ένα λεπτό ακόμη και μετά αφού επαναλάβετε αυτή τη διαδικασία δυο φορές, η μπαταρία είναι άχρηστη. Αντικαταστήστε την με μια καινούρια.

## Στιγμιαία φόρτιση (Φόρτιση συντήρησης)

Εάν έχετε αφήσει την κασέτα μπαταρίας στον φορτιστή για να προλάβετε αυθόρμητη αποφόρτιση μετά από πλήρη φόρτιση, ο φορτιστής θα αλλάξει στη διαμόρφωση της “Συμβουλές φόρτισης” (φόρτιση συντήρησης) και θα κρατήσει την κασέτα μπαταρίας φρέσκια και πλήρως φορτισμένη.

## Συμβουλές για την διατήρηση της μέγιστης ζωής της μπαταρίας

1. Αλλάξτε την κασέτα μπαταρίας πριν αποφορτιστεί τελείως.  
Πάντα σταματήστε την λειτουργία του μηχανήματος και φορτίστε την κασέτα μπαταρίας όταν παρατηρήσετε μειωμένη δύναμη του μηχανήματος.
2. Ποτέ μην επαναφορτίζετε μια πλήρως φορτισμένη κασέτα μπαταρίας.  
Η υπερφόρτιση μικραίνει την ωφέλιμη ζωή της μπαταρίας.
3. Φορτίστε την κασέτα μπαταρίας σε θερμοκρασία δωματίου στους 10°C – 40°C.  
Αφήστε μια ζεστή κασέτα μπαταρίας να κρυώσει προτού την φορτίσετε.



## Τοποθέτηση ή αφαίρεση αιχμής οδηγού ή αιχμής τρυπανιού (Εικ. 3)

Σημαντικό:

Πάντοτε βεβαιώνετε ότι το μηχανήμα είναι σβηστό και η κασέτα μπαταρίας βγαλμένη πριν αφαιρέσετε ή τοποθετήσετε την αιχμή.

Κρατείστε το δακτύλιο και γυρίστε το μανίκι αριστερόστροφα για να ανοίξουν οι σιαγόνες του σφιγκτήρα. Βάλτε την αιχμή μέσα στο σφιγκτήρα όσο μπορεί να πάει. Κρατείστε το δακτύλιο σταθερά και γυρίστε το μανίκι δεξιόστροφα για να σφίξετε τον σφιγκτήρα. Για να αφαιρέσετε την αιχμή, κρατείστε το δακτύλιο και γυρίστε το μανίκι αριστερόστροφα.

## Διαδικασία εκκίνησης (Εικ. 4)

Μετακινήστε το διακόπτη αντιστροφής στη θέση  για δεξιόστροφη περιστροφή ή στη θέση  για αριστερόστροφη περιστροφή. Για να ξεκινήσει το μηχανήμα, απλώς πιέστε τη σκανδάλη. Απελευθερώστε τη σκανδάλη για να σταματήσει. Όταν ο διακόπτης αντιστροφής είναι στην ουδέτερη θέση, το μηχανήμα δεν θα ξεκινήσει ακόμη και εάν πιέσετε τη σκανδάλη.

## ΠΡΟΣΟΧΗ:

- Προτού βάλετε την κασέτα μπαταρίας στο μηχανήμα, πάντα να ελέγχετε ότι η σκανδάλη διακόπτης λειτουργεί κανονικά και επιστρέφει στη θέση “OFF” όταν απελευθερώνεται.
- Πάντοτε να ελέγχετε την φορά περιστροφής προτού την λειτουργία.
- Χρησιμοποιείτε το διακόπτη αντιστροφής μόνο όταν το μηχανήμα έχει σταματήσει εντελώς. Αλλαγή της φοράς περιστροφής προτού σταματήσει το μηχανήμα ίσως προκαλέσει βλάβη στο μηχανήμα.
- Όταν δεν χρησιμοποιείτε το μηχανήμα, κρατάτε το διακόπτη αντιστροφής στην ουδέτερη θέση.

## Αλλαγή ταχύτητας (Εικ. 5)

Για να αλλάξετε την ταχύτητα του μηχανήματος, γυρίστε τον διακόπτη αλλαγής ταχύτητας έτσι ώστε το βέλος της επιθυμητής ταχύτητας στο διακόπτη να είναι ευθυγραμμισμένο με το βέλος αναφοράς στο σώμα του μηχανήματος. Εάν ο διακόπτης αλλαγής ταχύτητας δεν γυρνάει εύκολα, ανάψτε το μηχανήμα και γυρίστε το διακόπτη ξανά ενώ το μηχανήμα λειτουργεί χωρίς φορτίο.

## Λειτουργία τρυπανίσματος

- Τρυπάνισμα ξύλου  
Όταν τρυπανίζετε ξύλο, τα καλύτερα αποτελέσματα επιτυγχάνονται με ξυλοτρύπανα εφοδιασμένα με οδηγό βιδών. Ο οδηγός βιδών κάνει το τρυπάνισμα ευκολότερο γιατί τραβάει την αιχμή μέσα στο αντικείμενο εργασίας.
- Τρυπάνισμα σε μέταλλο  
Για να αποφύγετε γλιστρίμα του τρυπανιού όταν ανοίγετε μια τρύπα, κάνετε ένα βαθούλωμα με ένα σφυρί και αιχμηρό καλέμι στο σημείο που θα τρυπανίσετε. Βάλτε το άκρο της αιχμής στο βαθούλωμα και αρχίστε το τρυπάνισμα.  
Χρησιμοποιείτε ένα λιπαντικό κοπής όταν τρυπανίζετε μέταλλα. Οι εξαιρέσεις είναι σίδερα και μπρούντζος που πρέπει να τρυπανίζονται ξερά.

## ΠΡΟΣΟΧΗ:

- Πιέζοντας υπερβολικά το μηχανήμα δεν θα αυξήσει την ταχύτητα τρυπανίσματος. Στην πραγματικότητα, η υπερβολική πίεση θα έχει ως αποτέλεσμα να κάνει ζημιά στο άκρο της αιχμής, και να μειώσει την απόδοση και το χρόνο ωφέλιμης ζωής του μηχανήματος.
- Μία τρομερή δύναμη εξασκείται στο μηχανήμα/ άκρο κατά το χρόνο ανοίγματος μιας τρύπας. Κρατάτε το μηχανήμα σταθερά και προσέχετε όταν η αιχμή αρχίζει να διαπερνά το αντικείμενο εργασίας.

- Μία μαγκωμένη αιχμή μπορεί να αφαιρεθεί απλάς τοποθετώντας το διακόπτη αντιστροφής σε αντίστροφη περιστροφή για να οπισθοδρομήσει. Ομως, το μηχάνημα μπορεί να οπισθοδρομήσει απότομα αν δεν το κρατάτε γερά.
- Πάντοτε στερεώνετε μικρά αντικείμενα εργασίας με μια μέγγενη ή παρόμοια συσκευή ακινητοποίησης.

### Λειτουργία βιδώματος (Εικ. 6)

Βάλτε το άκρο της αιχμής κατσαβιδιού στο κεφάλι της βίδας και εφαρμόστε πίεση στο μηχάνημα. Ξεκινήστε το μηχάνημα αργά και αυξήστε την ταχύτητα βαθμιαία. Ελευθερώστε τη σκανδάλη μόλις ο συμπλέκτης μπει μέσα.

#### ΠΑΡΑΤΗΡΗΣΗ:

- Βεβαιωθείτε ότι η αιχμή κατσαβιδιού εισέρχεται ίσια στη κεφαλή της βίδας, ή η βίδα καυή η αιχμή μπορεί να πάθουν ζημιά.
- Όταν βιδώνετε ξυλόβιδες, ανοίγετε εκ των προτέρων καθοδηγητικές τρύπες για να κάνετε το βίδωμα ευκολότερο και να αποφύγετε σχίσσιμο του αντικειμένου εργασίας. Ανατρέξτε στον πίνακα.

Ονομαστική διάμετρος ξυλόβιδας (χιλ.)	Συνιστώμενο μέγεθος καθοδηγητικής τρύπας (χιλ.)
3,1	2,0 – 2,2
3,5	2,2 – 2,5
3,8	2,5 – 2,8
4,5	2,9 – 3,2
4,8	3,1 – 3,4
5,1	3,3 – 3,6

### Προστατευτικό υπερφόρτωσης

Το προστατευτικό υπερφόρτωσης αυτομάτως κόβει το κύκλωμα και το κουμπί ανεβαίνει, όποτε βαριά εργασία διαρκεί επί μακρόν. Περιμένετε για 20 – 30 δευτερόλεπτα προτού πιέσετε το κουμπί επανεκκίνησης για να επαναλάβετε την λειτουργία του. Το δάχτυλο σας δεν θα πρέπει να είναι στη σκανδάλη όταν πιέζετε το κουμπί επανεκκίνησης.

## ΣΥΝΤΗΡΗΣΗ

### ΠΡΟΣΟΧΗ:

Πριν την εκτέλεση εργασιών με τη συσκευή διαβεβαιώνετε πάντοτε, για το ότι η συσκευή σβήστηκε με απομακρυσμένο το συσσωρευτή.

Για τη διασφάλιση της σιγουριάς και αξιοπιστίας των προϊόντων μας πρέπει οι επισκευές, εργασίες συντήρησης ή ρυθμίσεις να εκτελούνται από εξουσιοδοτημένα εργαστήρια σέρβις πελατών Μάκιτα.

### ΕΓΓΥΗΣΗ

Αναλαμβάνουμε την εγγύηση των μηχανημάτων Μάκιτα σύμφωνα με τις νομικές/εθνικο-ειδικές οδηγίες. Ζημιές προερχόμενες από φυσική φθορά, υπερφόρτωση ή ακατάλληλη μεταχείριση αποκλείονται από την εγγύηση. Σε περίπτωση προβλήματος, παρακαλούμε στείλετε το μηχάνημα, συναρμολογημένο, μαζί με το εσώκλειστο ΠΙΣΤΟΠΟΙΗΤΙΚΟ ΕΓΓΥΗΣΗΣ, στο μεταπωλητή σας ή στο Κέντρο Εξυπηρέτησης Μάκιτα.

## **GB** ACCESSORIES

---

### CAUTION:

These accessories or attachments are recommended for use with your Makita machine specified in this manual. The use of any other accessories or attachments might present a risk of injury to persons. The accessories or attachments should be used only in the proper and intended manner.

## **F** ACCESSOIRES

---

### ATTENTION :

Ces accessoires ou ces fixations sont recommandés pour l'utilisation de l'outil Makita spécifié dans ce manuel. L'utilisation d'autres accessoires ou fixations peut présenter un risque de blessures. Les accessoires ou les fixations ne devront être utilisés que dans le but et de la manière prévus.

## **D** ZUBEHÖR

---

### VORSICHT:

Das mitgelieferte Zubehör ist speziell für den Gebrauch mit dem in dieser Betriebsanleitung angegebenen Makita-Elektrowerkzeug vorgesehen. Bei Verwendung von Fremdzubehör in Verbindung mit dieser Maschine besteht Verletzungsgefahr.

## **I** ACCESSORI

---

### ATTENZIONE:

Gli accessori o raccordi seguenti sono raccomandati per l'uso con l'utensile Makita specificato in questo manuale. L'uso di qualsiasi altro accessorio o raccordo potrebbe causare pericoli di ferite alle persone. Gli accessori o raccordi devono essere usati soltanto nel modo corretto e specificato.

## **NL** ACCESSOIRES

---

### LET OP:

Deze accessoires of hulpstukken zijn aanbevolen voor gebruik met uw Makita gereedschap dat in deze gebruiksaanwijzing is beschreven. Het gebruik van andere accessoires of hulpstukken kan gevaar voor persoonlijke verwondingen opleveren. De accessoires of hulpstukken dienen alleen op de juiste en voorgeschreven manier te worden gebruikt.

## **E** ACCESORIOS

---

### PRECAUCIÓN:

Estos accesorios o acoplamientos están recomendados para usar con la herramienta Makita especificada en este manual. Con el uso de cualquier otro accesorio o acoplamiento se podría correr el riesgo de producir heridas a personas. Los accesorios o acoplamientos deberán usarse solamente de la manera apropiada y para la que ha sido designados.

## **P** ACESSÓRIOS

---

### PRECAUÇÃO:

Estes acessórios ou acoplamentos são os recomendados para utilização na ferramenta Makita especificada neste manual. A utilização de quaisquer outros acessórios ou acoplamentos poderá ser perigosa para o operador. Os acessórios ou acoplamentos deverão ser utilizados de maneira adequada e apenas para os fins a que se destinam.

## **DK** TILBEHØR

---

### ADVARSEL:

Dette udstyr og tilbehør bør anvendes sammen med Deres Makita maskine, sådan som det er beskrevet i denne vejledning. Anvendelse af andet udstyr eller tilbehør kan medføre personskade. Tilbehøret bør kun anvendes til det, det er beregnet til.

## **S** TILLBEHÖR

---

### FÖRSIKTIGHET:

Dessa tillbehör eller tillsatser rekommenderas endast för användning tillsammans med din Makita maskin som specificeras i denna bruksanvisning. Användning av andra tillbehör eller tillsatser kan medföra risk för personskador. Tillbehören och tillsatserna får endast användas på lämpligt och där för avsett sätt.

## **N** TILBEHØR

---

### NB!

Dette tilbehøret eller utstyret anbefales til å brukes sammen med din Makita maskin som er spesifisert i denne bruksanvisningen. Bruk av annet tilbehør eller utstyr kan medføre en risiko for personskader. Tilbehør og utstyr må bare brukes som spesifisert og bare til det det er beregnet til.

## **SF** LISÄVARUSTEET

---

### VARO:

Tässä käyttöohjeessa mainitun Makita-koneen kanssa suositellaan seuraavien lisälaitteiden ja -varusteiden käyttöä. Minkä tahansa muun lisälaitteen tai -varusteen käyttäminen saattaa aiheuttaa loukkaantumisvaaran. Lisälaitteita ja -varusteita tulee käyttää ainoastaan niille sopivalla tavalla.

## **GR** ΕΞΑΡΤΗΜΑΤΑ

---

### ΠΡΟΣΟΧΗ:

Αυτά τα εξαρτήματα ή προσαρτήματα συνιστώνται για χρήση με το μηχάνημα της Μάκιτα που περιγράφεται στο εγχειρίδιο αυτό. Η χρήση άλλων εξαρτημάτων ή προσαρτημάτων μπορεί να είναι επικίνδυνη για τραυματισμό ατόμων. Τα εξαρτήματα ή προσαρτήματα πρέπει να χρησιμοποιούνται μόνο με το σωστό και προτιθέμενο τρόπο.

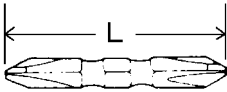
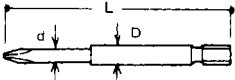
<ul style="list-style-type: none"> <li>• Phillips bit</li> <li>• Foret Phillips</li> <li>• Phillips Doppelkreuzschlitzeinsatz</li> <li>• Punta a croce</li> <li>• Phillips schroefbit</li> <li>• Punta Phillips</li> <li>• Broca Phillips</li> <li>• Skruebit</li> <li>• Korsmejsel</li> <li>• Phillips bits</li> <li>• Ristipääterä</li> <li>• Αιχμή Φίλιπς</li> </ul>						
	Bit No.	L (mm)				
	No. 1	65				
	No. 2	45	65	110	150	250
	No. 3	45	65	110		
						
Bit No.		L (mm)	D (mm)	d (mm)		
No.2		82	6	5		

Note:

- Use bit No. 1 when fastening machine screws M3, or wood screws 2.1 mm – 2.7 mm.
- Use bit No. 2 when fastening machine screws M4 – M5, or wood screws 3.1 mm – 4.8 mm.
- Use bit No. 3 when fastening machine screws M6 – M8, or wood screws 5.1 mm – 6.4 mm.

Note :

- Utilisez un foret No. 1 avec des vis à métaux M3, ou des vis en bois de 2,1 mm – 2,7 mm.
- Utilisez un foret No. 2 avec des vis à métaux M4 – M5, ou des vis en bois de 3,1 mm – 4,8 mm.
- Utilisez un foret No. 3 avec des vis à métaux M6 – M8, ou des vis en bois de 5,1 mm – 6,4 mm.

Hinweise:

- Einsatz Nr. 1 zum Eindrehen von Maschinenschrauben M3 oder Holzschrauben von 2,1 – 2,7 mm verwenden.
- Einsatz Nr. 2 zum Eindrehen von Maschinenschrauben M4 – M5 oder Holzschrauben von 3,1 – 4,8 mm verwenden.
- Einsatz Nr. 3 zum Eindrehen von Maschinenschrauben M6 – M8 oder Holzschrauben von 5,1 – 6,4 mm verwenden.

Note:

- Usare la punta No. 1 per il serraggio delle viti a ferro M3 o viti per legno di 2,1 mm – 2,7 mm.
- Usare la punta No. 2 per il serraggio delle viti a ferro M4 – M5 o viti per legno di 3,1 mm – 4,8 mm.
- Usare la punta No. 3 per il serraggio delle viti a ferro M6 – M8 o viti per legno di 5,1 mm – 6,4 mm.

Opmerking:

- Gebruik bit Nr. 1 voor het vastdraaien van kolomschroeven M3, of houtschroeven 2,1 mm – 2,7 mm.
- Gebruik bit Nr. 2 voor het vastdraaien van kolomschroeven M4 – M5, of houtschroeven 3,1 mm – 4,8 mm.
- Gebruik bit Nr. 3 voor het vastdraaien van kolomschroeven M6 – M8, of houtschroeven 5,1 mm – 6,4 mm.

#### Notas:

- Utilice la punta N.º 1 cuando apriete tornillos M3 para máquina, o tornillos de 2,1 – 2,7 mm para madera.
- Utilice la punta N.º 2 cuando apriete tornillos M4 – M5 para máquina, o tornillos de 3,1 – 4,8 mm para madera.
- Utilice la punta N.º 3 cuando apriete tornillos M6 – M8 para máquina, o tornillos de 5,1 – 6,4 mm para madera.

#### Nota:

- Utilize a broca N.1 quando aperta parafusos de rosca fina M3, ou parafusos para madeira de 2,1 mm – 2,7 mm.
- Utilize a broca N.2 quando aperta parafusos de rosca fina M4 – M5, ou parafusos para madeira de 3,1 mm – 4,8 mm.
- Utilize a broca N.3 quando aperta parafusos de rosca fina M6 – M8, ou parafusos para madeira de 5,1 mm – 6,4 mm.

#### Bemærk:

- Anvend bit nr. 1, når der fastspændes M3 maskinskruer, eller 2,1 mm til 2,7 mm træskruer.
- Anvend bit nr. 2, når der fastspændes M4 – M5 maskinskruer, eller 3,1 mm til 4,8 mm træskruer.
- Anvend bit nr. 3, når der fastspændes M6 – M8 maskinskruer, eller 5,1 mm til 6,4 mm træskruer.

#### Observera!

- Använd mejsel nr. 1 vid åtdragning av maskinskrivar M3, eller träskruvar 2,1 mm – 2,7 mm.
- Använd mejsel nr. 2 vid åtdragning av maskinskrivar M4 – M5, eller träskruvar 3,1 mm – 4,8 mm.
- Använd mejsel nr. 3 vid åtdragning av maskinskrivar M6 – M8, eller träskruvar 5,1 mm – 6,4 mm.

#### Merknad:

- Bruk bits nr. 1 ved tiltrekking av maskinskruer M3, eller treskruer 2,1 – 2,7 mm.
- Bruk bits nr. 2 ved tiltrekking av maskinskruer M4 – M5, eller treskruer 3,1 – 4,8 mm.
- Bruk bits nr. 3 ved tiltrekking av maskinskruer M6 – M8, eller treskruer 5,1 – 6,4 mm.

#### Huomaa:

- Käytä terää numero 1, kun kiinnität koneruuveja M3 tai 2,1 mm – 2,7 mm puuruuveja.
- Käytä terää numero 2, kun kiinnität koneruuveja M4 – M5 tai 3,1 mm – 4,8 mm puuruuveja.
- Käytä terää numero 3, kun kiinnität koneruuveja M6 – M8 tai 5,1 mm – 6,4 mm puuruuveja.

#### Παρατήρηση:

- Χρησιμοποιείστε τηναίχη κατσαβιδίου No. 1 όταν στερεώνετε κατσαβιδόβιδες M3, ή ξυλόβιδες 2,1 χιλ. – 2,7 χιλ..
- Χρησιμοποιείστε τηναίχη κατσαβιδίου No. 2 όταν στερεώνετε κατσαβιδόβιδες M4 – M5, ή ξυλόβιδες 3,1 χιλ. – 4,8 χιλ..
- Χρησιμοποιείστε τηναίχη κατσαβιδίου No. 3 όταν στερεώνετε κατσαβιδόβιδες M6 – M8, ή ξυλόβιδες 5,1 χιλ. – 6,4 χιλ..

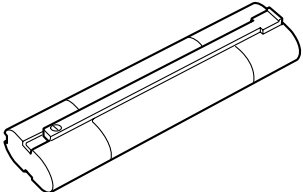
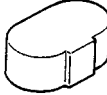
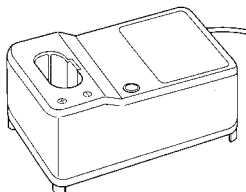

<ul style="list-style-type: none"> <li>• Slotted bit</li> <li>• Foret à fente</li> <li>• Langschlitzzeinsatz</li> <li>• Punta scanalata</li> <li>• Gesleufde bit</li> <li>• Punta plana</li> <li>• Broca de ranhura</li> <li>• Kærvbit</li> <li>• Spårmejsel</li> <li>• Bits med spor</li> <li>• Urataltta</li> <li>• Αιχμή πλην</li> </ul>	 <table border="1" data-bbox="591 177 1067 408"> <thead> <tr> <th>A (mm)</th> <th>B (mm)</th> <th>L (mm)</th> </tr> </thead> <tbody> <tr> <td>0.6</td> <td>5</td> <td>45</td> </tr> <tr> <td rowspan="2">0.8</td> <td>6</td> <td>70</td> </tr> <tr> <td>6.35</td> <td>45</td> </tr> <tr> <td>1.2</td> <td>8</td> <td>70</td> </tr> </tbody> </table>	A (mm)	B (mm)	L (mm)	0.6	5	45	0.8	6	70	6.35	45	1.2	8	70
A (mm)	B (mm)	L (mm)													
0.6	5	45													
0.8	6	70													
	6.35	45													
1.2	8	70													
<ul style="list-style-type: none"> <li>• Battery cartridge 7000</li> <li>• Batterie 7000</li> <li>• Akku 7000</li> <li>• Cartuccia batteria 7000</li> <li>• Batterijpak 7000</li> <li>• Cartucho de batería 7000</li> <li>• Bateria 7000</li> <li>• Akku 7000</li> <li>• Kraftkassett 7000</li> <li>• Batteri 7000</li> <li>• Akku 7000</li> <li>• Κασέτα μπαταρίας 7000</li> </ul>															
<ul style="list-style-type: none"> <li>• Battery cover</li> <li>• Couvercle de batterie</li> <li>• Kontaktschutzkappe</li> <li>• Coperchio batteria</li> <li>• Batterijkapje</li> <li>• Tapa de la batería</li> <li>• Cobertura da bateria</li> <li>• Akkukappe</li> <li>• Batteriskydd</li> <li>• Batterideksel</li> <li>• Akkusuojus</li> <li>• Κάλυμμα μπαταρίας</li> </ul>															
<ul style="list-style-type: none"> <li>• Battery charger Model DC9710</li> <li>• Chargeur Modèle DC9710</li> <li>• Ladegerät Modell DC9710</li> <li>• Carica batteria Modello DC9710</li> <li>• Acculader Model DC9710</li> <li>• Cargador de batería Modelo DC9710</li> <li>• Carregador de Bateria Modelo DC9710</li> <li>• Akku-ladeaggregat Model DC9710</li> <li>• Batteriladdar Modell DC9710</li> <li>• Batterilader Modell DC9710</li> <li>• Akkulataaja malli DC9710</li> <li>• Φορτιστής μπαταρίας Μοντέλο DC9710</li> </ul>															

**ENGLISH****EC-DECLARATION OF CONFORMITY**

The undersigned, Yasuhiko Kanzaki, authorized by Makita Corporation, 3-11-8 Sumiyoshi-Cho, Anjo, Aichi, 446 Japan declares that this product

(Serial No. : series production)

manufactured by Makita Corporation in Japan is in compliance with the following standards or standardized documents,

EN50260, EN55014

in accordance with Council Directives, 89/336/EEC and 98/37/EC.

**ITALIANO****DICHIARAZIONE DI CONFORMITÀ CON LE NORME DELLA COMUNITÀ EUROPEA**

Il sottoscritto Yasuhiko Kanzaki, con l'autorizzazione della Makita Corporation, 3-11-8 Sumiyoshi-Cho, Anjo, Aichi, 446 Japan, dichiara che questo prodotto

(Numero di serie: Produzione in serie)

fabbricato dalla Makita Corporation in Giappone è conforme alle direttive europee riportate di seguito:

EN50260, EN55014

secondo le direttive del Consiglio 89/336/CEE e 98/37/CE.

**FRANÇAISE****DÉCLARATION DE CONFORMITÉ CE**

Je soussigné, Yasuhiko Kanzaki, mandaté par Makita Corporation, 3-11-8 Sumiyoshi-Cho, Anjo, Aichi, 446 Japan, déclare que ce produit

(No. de série: production en série)

fabriqué par Makita Corporation au Japon, est conforme aux normes ou aux documents normalisés suivants,

EN50260, EN55014

conformément aux Directives du Conseil, 89/336/CEE et 98/37/EG.

**NEDERLANDS****EG-VERKLARING VAN CONFORMITEIT**

De ondergetekende, Yasuhiko Kanzaki, gevolmachtigd door Makita Corporation, 3-11-8 Sumiyoshi-Cho, Anjo, Aichi, 446 Japan verklaart dat dit produkt

(Serienr. : serieproductie)

vervaardigd door Makita Corporation in Japan voldoet aan de volgende normen of genormaliseerde documenten,

EN50260, EN55014

in overeenstemming met de richtlijnen van de Raad 89/336/EEC en 98/37/EC.

**DEUTSCH****CE-KONFORMITÄTSERKLÄRUNG**

Hiermit erklärt der Unterzeichnete, Yasuhiko Kanzaki, Bevollmächtigter von Makita Corporation, 3-11-8 Sumiyoshi-Cho, Anjo, Aichi, 446 Japan, daß dieses von der Firma Makita Corporation in Japan hergestellte Produkt

(Serien-Nr.: Serienproduktion)

gemäß den Ratsdirektiven 89/336/EWG und 98/37/EG mit den folgenden Normen bzw. Normendokumenten übereinstimmen:

EN50260, EN55014.

**ESPAÑOL****DECLARACIÓN DE CONFORMIDAD DE LA CE**

El abajo firmante, Yasuhiko Kanzaki, autorizado por Makita Corporation, 3-11-8 Sumiyoshi-Cho, Anjo, Aichi, 446 Japan, declara que este producto

(Número de serie: producción en serie)

fabricado por Makita Corporation en Japón cumple las siguientes normas o documentos normalizados,

EN50260, EN55014

de acuerdo con las directivas comunitarias, 89/336/EEC y 98/37/CE.

Yasuhiko Kanzaki

CE 94



Director Amministratore

Directeur Directeur

Direktor Director

**MAKITA INTERNATIONAL EUROPE LTD.**

Michigan Drive, Tongwell, Milton Keynes,

Bucks MK15 8JD, U.K.

**PORTUGUÊS****DECLARAÇÃO DE CONFORMIDADE DA CE**

O abaixo assinado, Yasuhiko Kanzaki, autorizado pela Makita Corporation, 3-11-8 Sumiyoshi-Cho, Anjo, Aichi, 446 Japan, declara que este produto

(N. de série: produção em série)

fabricado pela Makita Corporation no Japão obedece às seguintes normas ou documentos normalizados,

EN50260, EN55014

de acordo com as directivas 89/336/CEE e 98/37/CE do Conselho.

**NORSK****EU's SAMSVARS-ERKLÆRING**

Undertegnede, Yasuhiko Kanzaki, med fullmakt fra Makita Corporation, 3-11-8 Sumiyoshi-Cho, Anjo, Aichi, 446 Japan bekrefter herved at dette produktet (Serienr. : serieproduksjon)

fabrikert av Makita Corporation, Japan, er i overensstemmelse med følgende standarder eller standardiserte dokumenter:

EN50260, EN55014,

i samsvar med Råds-direktivene, 89/336/EEC og 98/37/EC.

**DANSK****EU-DEKLARATION OM KONFORMITET**

Undertegnede, Yasuhiko Kanzaki, med fuldmagt fra Makita Corporation, 3-11-8 Sumiyoshi-Cho, Anjo, Aichi, 446 Japan, erklærer hermed, at dette produkt

(Løbenummer: serieproduktion)

fremstillet af Makita Corporation i Japan, er i overensstemmelse med de følgende standarder eller normsættende dokumenter,

EN50260, EN55014

i overensstemmelse med Rådets Direktiver 89/336/EEC og 98/37/EC.

**SUOMI****VAKUUTUS EC-VASTAAVUUDESTA**

Makita Corporation, 3-11-8 Sumiyoshi-Cho, Anjo, Aichi, 446 Japan valtuuttamana allekirjoittanut, Yasuhiko Kanzaki, vakuuttaa että tämä tuote

(Sarja nro : sarjan tuotantoa)

valmistanut Makita Corporation Japanissa vastaa seuraavia standardeja tai standardoituja asiakirjoja

EN50260, EN55014

neuvoston direktiivien 89/336/EEC ja 98/37/EC mukaisesti.

**SVENSKA****EG-DEKLARATION OM ÖVERENSSTÄMMELSE**

Undertecknad, Yasuhiko Kanzaki, auktoriserad av Makita Corporation, 3-11-8 Sumiyoshi-Cho, Anjo, Aichi, 446 Japan deklarerar att denna produkt

(serienummer: serieproduktion)

tillverkad av Makita Corporation i Japan, uppfyller kraven i följande standard eller standardiserade dokument,

EN50260, EN55014

i enlighet med EG-direktiven 89/336/EEC och 98/37/EC.

**ΕΛΛΗΝΙΚΑ****ΔΗΛΩΣΗ ΣΥΜΜΟΡΦΩΣΗΣ ΕΚ**

Ο υπογράφων, Yasuhiko Kanzaki, εξουσιοδοτημένος από την εταιρεία Makita Corporation, 3-11-8 Sumiyoshi-Cho, Anjo, Aichi, 446 Japan, δηλώνει ότι αυτό το προϊόν (Αύξων Αρ.: παραγωγή σειράς)

κατασκευασμένο από την Εταιρεία Makita στην Ιαπωνία, βρίσκεται σε συμφωνία με τα ακόλουθα πρότυπα ή τυποποιημένα έγγραφα,

EN50260, EN55014,

σύμφωνα με τις Οδηγίες του Συμβουλίου, 89/336/EEC και 98/37/ΕΚ.

Yasuhiko Kanzaki **CE 94**



Director Direktor  
Direktør Johtaja  
Direktör Διευθυντής

**MAKITA INTERNATIONAL EUROPE LTD.**

Michigan Drive, Tongwell, Milton Keynes,  
Bucks MK15 8JD, U.K.

**ENGLISH****EC-DECLARATION OF CONFORMITY**

The undersigned, Yasuhiko Kanzaki, authorized by Da Hong Transformer Factory, First building, First Row, Stock Investment Co. Factory Building First industry Zone, Ban Tian, Pu Ji Town, Long Gang Qu Shenzhen, Guangdong, China declares that this battery charger (Serial No. : series production) manufactured by Da Hong Transformer Factory in China is in compliance with the following standards or standardized documents,  
EN60335, EN55014, EN61000\*  
in accordance with Council Directives, 73/23/EEC and 89/336/EEC.

\*from 1st Jan. 2001

**FRANÇAISE****DÉCLARATION DE CONFORMITÉ CE**

Je soussigné, Yasuhiko Kanzaki, mandaté par Da Hong Transformer Factory, First building, First Row, Stock Investment Co. Factory Building First industry Zone, Ban Tian, Pu Ji Town, Long Gang Qu Shenzhen, Guangdong, China, déclare que ce chargeur de batterie (No. de série: production en série) fabriqué par Da Hong Transformer Factory au China, est conformes aux normes ou aux documents normalisés suivants,  
EN60335, EN55014, EN61000\*.  
conformément aux Directives du Conseil, 73/23/CEE et 89/336/CEE.

\*(Le) 1<sup>er</sup> janvier 2001**DEUTSCH****CE-KONFORMITÄTSERKLÄRUNG**

Hiermit erklärt der Unterzeichnete, Yasuhiko Kanzaki, Bevollmächtigter von Da Hong Transformer Factory, First building, First Row, Stock Investment Co. Factory Building First industry Zone, Ban Tian, Pu Ji Town, Long Gang Qu Shenzhen, Guangdong, China, daß dieses von der Firma Da Hong Transformer Factory in China hergestellte Ladegerät (Serien-Nr.: Serienproduktion) gemäß den Ratsdirektiven 73/23/EWG und 89/336/EWG mit den folgenden Normen bzw. Normendokumenten übereinstimmen:  
EN60335, EN55014, EN61000\*.

\*1. Januar 2001

Yasuhiko Kanzaki



Director Amministratore  
Directeur Directeur  
Direktor Director

**MAKITA INTERNATIONAL EUROPE LTD.**  
Michigan Drive, Tongwell, Milton Keynes,  
Bucks MK15 8JD, U.K.

**ITALIANO****DICHIARAZIONE DI CONFORMITÀ CON LE NORME DELLA COMUNITÀ EUROPEA**

Il sottoscritto Yasuhiko Kanzaki, con l'autorizzazione della Da Hong Transformer Factory, First building, First Row, Stock Investment Co. Factory Building First industry Zone, Ban Tian, Pu Ji Town, Long Gang Qu Shenzhen, Guangdong, China, dichiara che questo caricabatteria (Numero di serie: Produzione in serie) fabbricato dalla Da Hong Transformer Factory in China è conforme alle direttive europee riportate di seguito:  
EN60335, EN55014, EN61000\*  
secondo le direttive del Consiglio 73/23/CEE e 89/336/CEE.

\*1 gennaio 2001

**NEDERLANDS****EG-VERKLARING VAN CONFORMITEIT**

De ondergetekende, Yasuhiko Kanzaki, gevolmachtigd door Da Hong Transformer Factory, First building, First Row, Stock Investment Co. Factory Building First industry Zone, Ban Tian, Pu Ji Town, Long Gang Qu Shenzhen, Guangdong, China verklaart dat dit accu-oplader (Serienr. : serieproductie) vervaardigd door Da Hong Transformer Factory in China voldoet aan de volgende normen of genormaliseerde documenten,  
EN60335, EN55014, EN61000\*  
in overeenstemming met de richtlijnen van de Raad 73/23/EEC en 89/336/EEC.

\*1 januari, 2001

**ESPAÑOL****DECLARACIÓN DE CONFORMIDAD DE LA CE**

El abajo firmante, Yasuhiko Kanzaki, autorizado por Da Hong Transformer Factory, First building, First Row, Stock Investment Co. Factory Building First industry Zone, Ban Tian, Pu Ji Town, Long Gang Qu Shenzhen, Guangdong, China, declara que este cargador de baterías (Número de serie: producción en serie) fabricado por Da Hong Transformer Factory en China cumple las siguientes normas o documentos normalizados,  
EN60335, EN55014, EN61000\*  
de acuerdo con las directivas comunitarias, 73/23/EEC y 89/336/EEC.

\*1 de enero de 2001

**PORTUGUÊS****DECLARAÇÃO DE CONFORMIDADE DA CE**

O abaixo assinado, Yasuhiko Kanzaki, autorizado pela Da Hong Transformer Factory, First building, First Row, Stock Investment Co. Factory Building First industry Zone, Ban Tian, Pu Ji Town, Long Gang Qu Shenzhen, Guangdong, China, declara que este carregador de bateria

(N. de série: produção em série)

fabricado pela Da Hong Transformer Factory no China obedece às seguintes normas ou documentos normalizados,

EN60335, EN55014, EN61000\*

de acordo com as directivas 73/23/CEE e 89/336/CEE do Conselho.

\*1 de Janeiro de 2001

**DANSK****EU-DEKLARATION OM KONFORMITET**

Undertegnede, Yasuhiko Kanzaki, med fuldmagt fra Da Hong Transformer Factory, First building, First Row, Stock Investment Co. Factory Building First industry Zone, Ban Tian, Pu Ji Town, Long Gang Qu Shenzhen, Guangdong, China, erklærer hermed, at dette batteriopladeren

(Løbenummer: serieproduktion)

fremstillet af Da Hong Transformer Factory i China, er i overensstemmelse med de følgende standarder eller normsættende dokumenter,

EN60335, EN55014, EN61000\*

i overensstemmelse med Rådets Direktiver 73/23/EEC og 89/336/EEC.

\*1. January, 2001

**SVENSKA****EG-DEKLARATION OM ÖVERENSSTÄMMELSE**

Undertecknad, Yasuhiko Kanzaki, auktoriserad av Da Hong Transformer Factory, First building, First Row, Stock Investment Co. Factory Building First industry Zone, Ban Tian, Pu Ji Town, Long Gang Qu Shenzhen, Guangdong, China deklarerar att denna batteriladdaren (serienummer: serieproduktion)

tillverkad av Makita Da Hong Transformer Factory i China, uppfyller kraven i följande standard eller standardiserade dokument,

EN60335, EN55014, EN61000\*

i enlighet med EG-direktiven 73/23/EEC och 89/336/EEC.

\*1 januari 2001

Yasuhiko Kanzaki

CE 94



Director Direktor  
Direktør Johtaja  
Direktör Διευθυντής

**MAKITA INTERNATIONAL EUROPE LTD.**

Michigan Drive, Tongwell, Milton Keynes,  
Bucks MK15 8JD, U.K.

**NORSK****EU's SAMSVARS-ERKLÆRING**

Undertegnede, Yasuhiko Kanzaki, med fullmakt fra Da Hong Transformer Factory, First building, First Row, Stock Investment Co. Factory Building First industry Zone, Ban Tian, Pu Ji Town, Long Gang Qu Shenzhen, Guangdong, China bekrefter herved at dette batterilader (Serienr. : serieproduksjon)

fabrikert av Da Hong Transformer Factory, China, er i overensstemmelse med følgende standarder eller standardiserte dokumenter:

EN60335, EN55014, EN61000\*,

i samsvar med Råds-direktivene, 73/23/EEC og 89/336/EEC.

\*1. januar 2001

**SUOMI****VAKUUTUS EC-VASTAAVUUDESTA**

Da Hong Transformer Factory, First building, First Row, Stock Investment Co. Factory Building First industry Zone, Ban Tian, Pu Ji Town, Long Gang Qu Shenzhen, Guangdong, China valtuuttamana allekirjoittanut, Yasuhiko Kanzaki, vakuuttaa että tämä akkulaturi (Sarja nro : sarjan tuotantoa)

valmistanut Da Hong Transformer Factory in China vastaa seuraavia standardeja tai stardardoituja asiakirjoja

EN60335, EN55014, EN61000\*

neuvoston direktiivien 73/23/EEC ja 89/336/EEC mukaisesti.

\*1. tammikuuta 2001

**ΕΛΛΗΝΙΚΑ****ΔΗΛΩΣΗ ΣΥΜΜΟΡΦΩΣΗΣ ΕΚ**

Ο υπογράφων, Yasuhiko Kanzaki, εξουσιοδοτημένος από την εταιρεία Da Hong Transformer Factory, First building, First Row, Stock Investment Co. Factory Building First industry Zone, Ban Tian, Pu Ji Town, Long Gang Qu Shenzhen, Guangdong, China, δηλώνει ότι αυτό το φορτιστής μπαταρίας

(Αύξων Αρ.: παραγωγή σειράς)

κατασκευασμένο από την Εταιρεία Da Hong Transformer Factory στην China, βρίσκεται σε συμφωνία με τα ακόλουθα πρότυπα ή τυποποιημένα έγγραφα,

EN60335, EN55014, EN61000\*,

σύμφωνα με τις Οδηγίες του Συμβουλίου, 73/23/EEC και 89/336/EEC.

\*1ης Ιανουαρίου 2001

## ENGLISH

### Noise And Vibration Of Model 6015D

The typical A-weighted sound pressure level is not more than 70 dB (A).

The noise level under working may exceed 85 dB (A).

— Wear ear protection. —

The typical weighted root mean square acceleration value is not more than 2.5 m/s<sup>2</sup>.

## FRANÇAISE

### Bruit et vibrations du modèle 6015D

Le niveau de pression sonore pondéré A type ne dépasse pas 70 dB (A).

Le niveau de bruit en fonctionnement peut dépasser 85 dB (A).

— Porter des protecteurs anti-bruit. —

L'accélération pondérée ne dépasse pas 2,5 m/s<sup>2</sup>.

## DEUTSCH

### Geräusch- und Vibrationsentwicklung des Modells 6015D

Der typische A-bewertete Schalldruckpegel beträgt nicht mehr als 70 dB (A).

Der Lärmpegel kann während des Betriebs 85 dB (A) überschreiten.

— Gehörschutz tragen. —

Der gewichtete Effektivwert der Beschleunigung beträgt nicht mehr als 2,5 m/s<sup>2</sup>.

## ITALIANO

### Rumore e vibrazione del modello 6015D

Il livello di pressione sonora pesata secondo la curva A non supera i 70 dB (A).

Il livello di rumore durante il lavoro potrebbe superare gli 85 dB (A).

— Indossare i paraorecchi. —

Il valore quadratico medio di accelerazione non supera i 2,5 m/s<sup>2</sup>.

## NEDERLANDS

### Geluidsniveau en trilling van het model 6015D

Het typische A-gewogen geluidsdruk-niveau is niet meer dan 70 dB (A).

Tijdens het werken kan het geluidsniveau 85 dB (A) overschrijden.

— Draag oorbeschermers. —

De typische gewogen effectieve versnellingswaarde is niet meer dan 2,5 m/s<sup>2</sup>.

## ESPAÑOL

### Ruido y vibración del modelo 6015D

El nivel de presión sonora ponderada A no sobrepasa los 70 dB (A).

El nivel de ruido en condiciones de trabajo puede que sobrepase los 85 dB (A).

— Póngase protectores en los oídos. —

El valor ponderado de la aceleración no sobrepasa los 2,5 m/s<sup>2</sup>.

## PORTUGUÊS

### Ruído e Vibração do Modelo 6015D

O nível normal de pressão sonora A é inferior a 70 dB (A).

O nível de ruído durante o trabalho pode exceder 85 dB (A).

— Utilize protectores para os ouvidos —

O valor médio da aceleração é inferior a 2,5 m/s<sup>2</sup>.

## DANSK

### Lyd og vibration fra model 6015D

Det typiske A-vægtede lydtryksniveau overstiger ikke 70 dB (A).

Støjniveauet under arbejde kan overstige 85 dB (A).

— Bær høreværn. —

Den vægtede effektive accelerationsværdi overstiger ikke 2,5 m/s<sup>2</sup>.

## SVENSKA

### Buller och vibration hos modell 6015D

Den typiska A-vägda ljudtrycksnivån överstiger inte 70 dB (A).

Bullernivån under pågående arbete kan överstiga 85 dB (A).

— Använd hörselskydd —

Det typiskt vägda effektivvärdet för acceleration överstiger inte 2,5 m/s<sup>2</sup>.

## NORSK

### Støy og vibrasjon fra modell 6015D

Det vanlige A-belastede lydtrykknivå overskrider ikke 70 dB (A).

Under bruk kan støynivået overskride 85 dB (A).

— Benytt hørselvern —

Den vanlig belastede effektiv-verdi for akselerasjon overskrider ikke 2,5 m/s<sup>2</sup>.

## SUOMI

### Mallin melutaso ja värinä 6015D

Tyypillinen A-painotettu äänenpainetaso ei ylitä 70 dB (A).

Melutaso työpaikalla saattaa ylittää 85 dB (A).

— Käytä kuulosuojaimia. —

Tyypillinen kiihtyvyyden painotettu tehollisarvo ei ylitä 2,5 m/s<sup>2</sup>.

## ΕΛΛΗΝΙΚΑ

### Θόρυβος Και Κραδασμός του μοντέλου 6015D

Η τυπική Α-μετρούμενη ηχητική πίεση δεν ξεπερνά τα 70 dB (Α).

Η ένταση ήχου υπο συνθήκες εργασίας μπορεί να υπερβεί τα 85 dB (Α).

— Φοράτε ωτοασπίδες. —

Η τυπική αξία της μετρούμενης ρίζας του μέσου τετραγώνου της επιτάχυνσης δεν ξεπερνά τα 2,5 m/s<sup>2</sup>.









**Makita Corporation**

Anjo, Aichi, Japan

Made in Japan

883542B944