

Betriebsanleitung Instruction Manual Instructions d'emploi Istruzioni d'impiego Gebruiksaanwijzing Instrucciones de manejo

Achtung:

Lesen Sie vor der ersten Inbetriebnahme diese Betriebsanleitung gründlich durch und befolgen Sie unbedingt die Sicherheitshinweise. Betriebsanweisung sorgfältig aufbewahren!

Attenzione:

Osservare attentamente le norme di sicurezza. Errori nell'uso della tosaerba possono essere causa di incidenti.
Conservare accuratamente le istruzioni d'impiego!

Important:

Read this instruction manual carefully before putting the mower into operation and strictly observe the safety precautions! Keep this instruction manual!

Belangrijk:

Lees voor de eerste inbedrijfname deze gebruiksaanwijzing zorgvuldig door en neem alle veiligheidsvoorschriften in acht!
Gebruiksaanwijzing zorgvuldig bewaren!

Attention:

Lire attentivement ce manuel avant la première mise en service et observer absolument les prescriptions de sécurité! Garder avec soins le manuel des instructions d'emploi!

Atención:

Es indispensable leer con mucha atención las instrucciones de manejo antes de utilizar la cortacésped por primera vez. ¡Preste especial atención a las recomendaciones de seguridad! Conservar cuidados los instrucciones de manejo.



PM-4055

**PM-4055
PM-4055 S
PM-4650 HS
PM-4655
PM-4655 S
PM-4655 S2
PM-4655 S2E
PM-4660 S
PM-5355 S
PM-5355 SE
PM-5360 S**

<http://www.dolmar.de>

DOLMAR



RasenmäherSeite 5 – 18

LawnmowerPage 19 – 32

Tondeuse 33 – 46

GrasmaaierPagina 47 – 60

RaserbaPagina 61 – 74

CortacéspedPagina 75 – 88



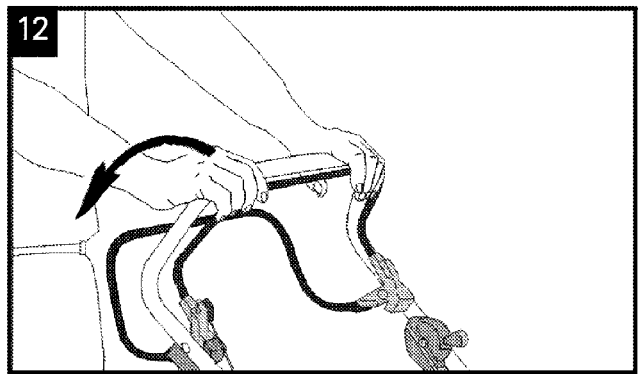
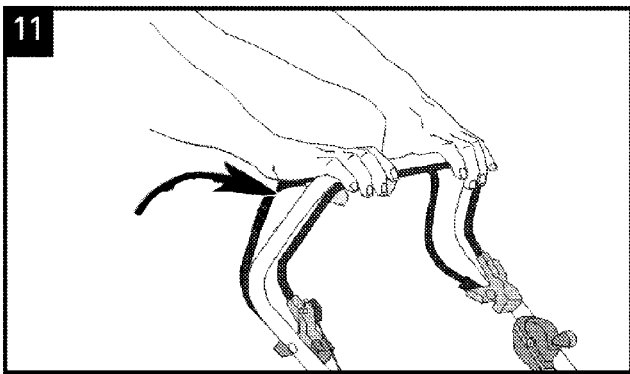
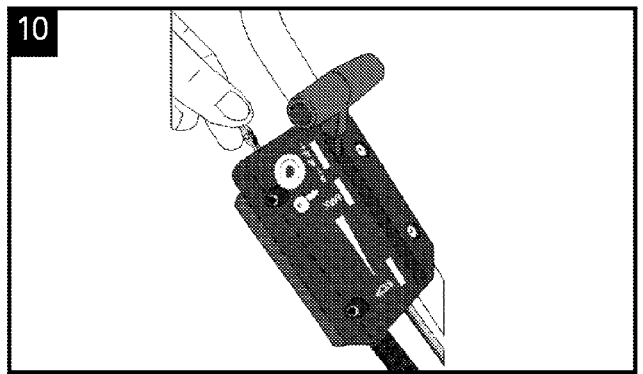
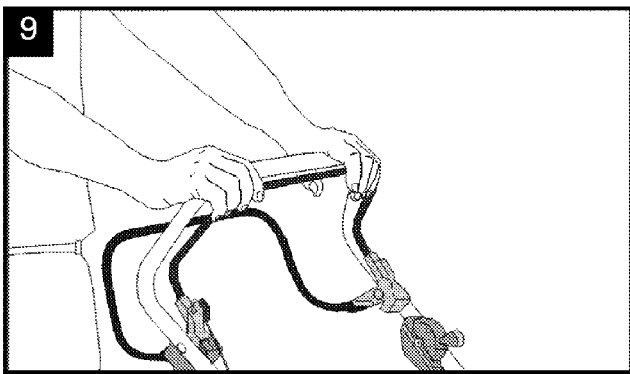
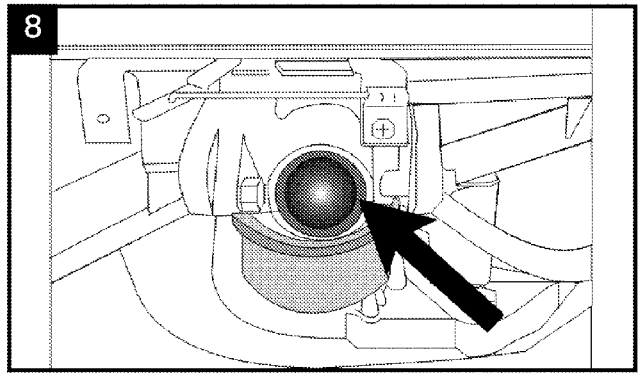
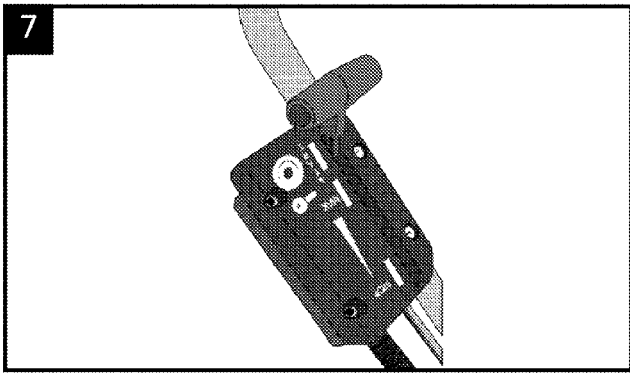
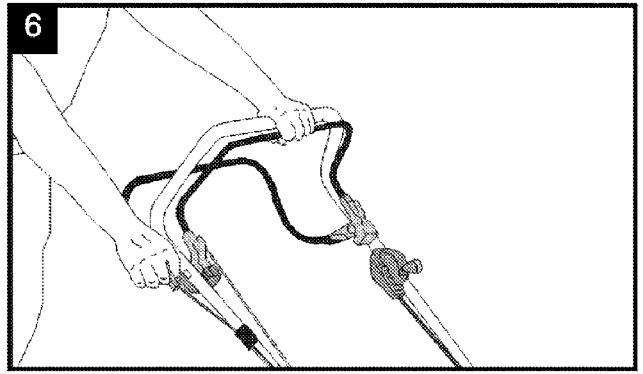
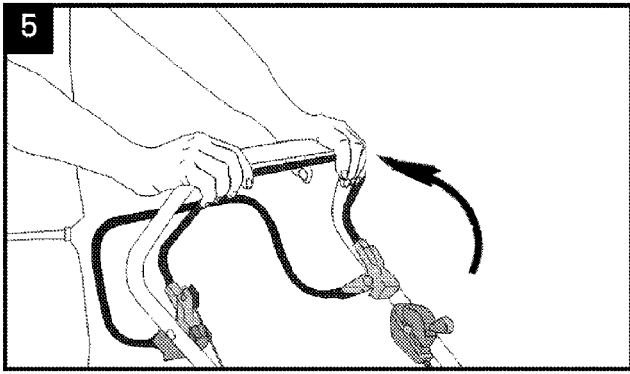
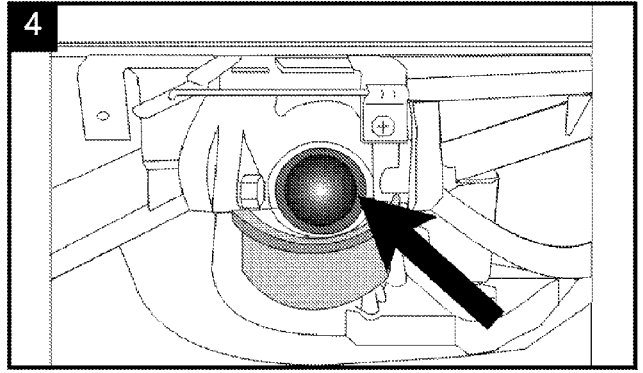
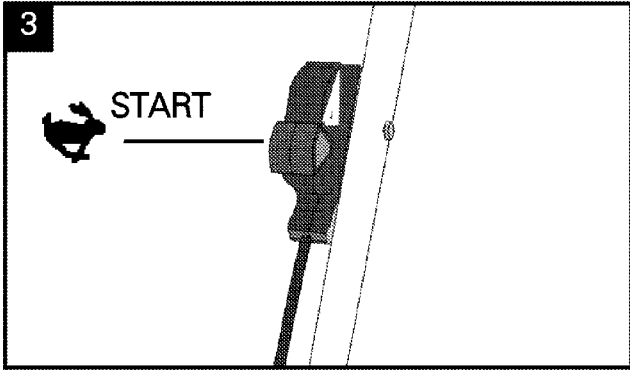

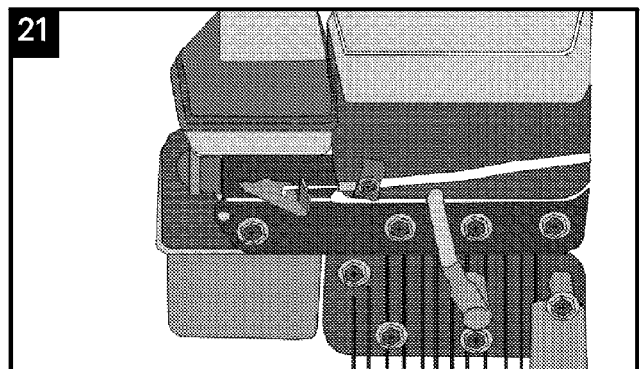
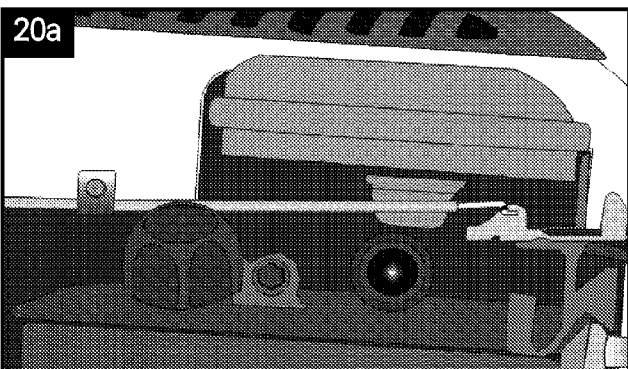
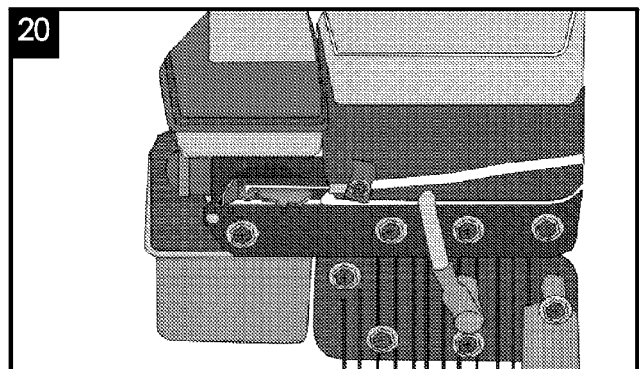
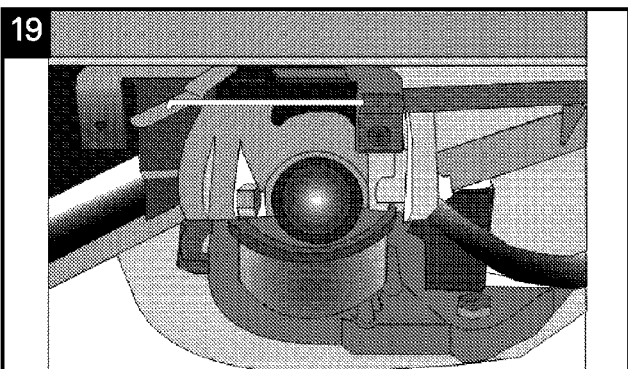
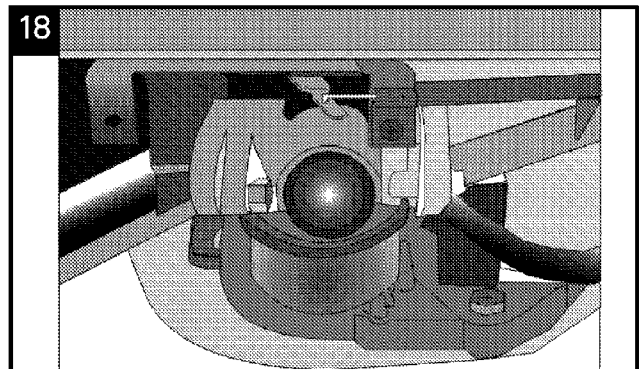
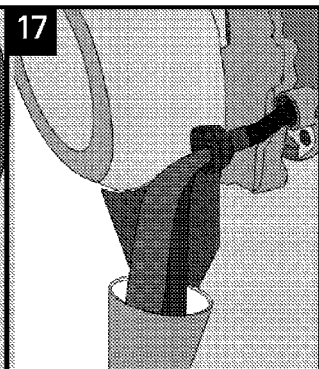
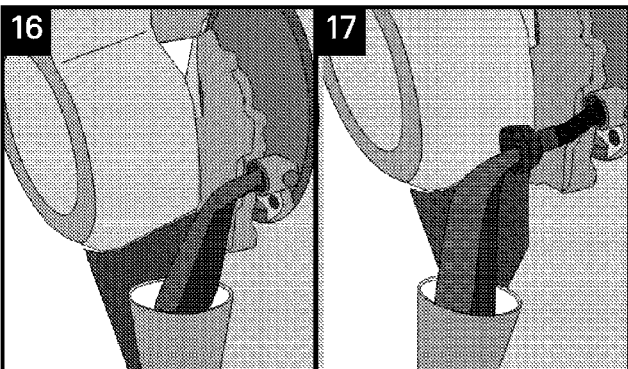
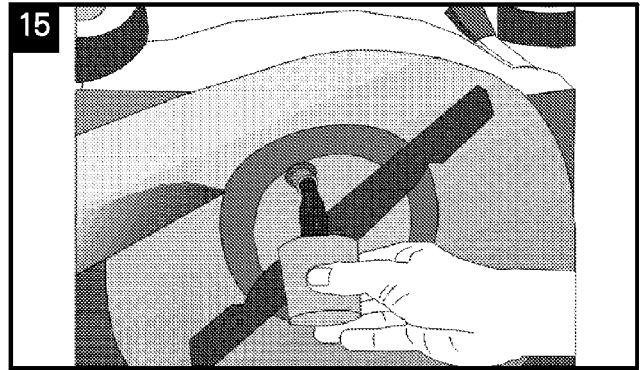
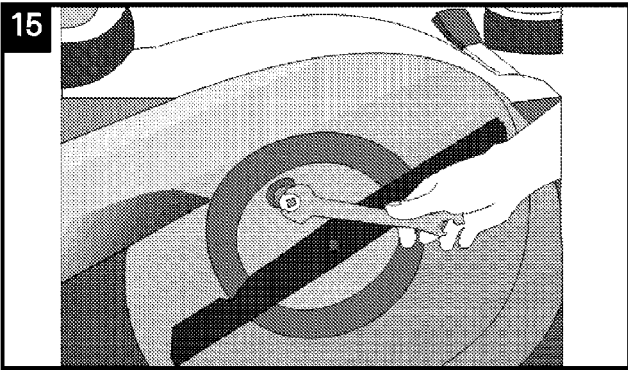
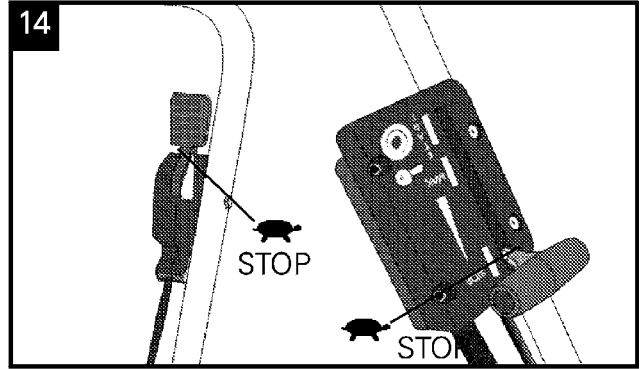
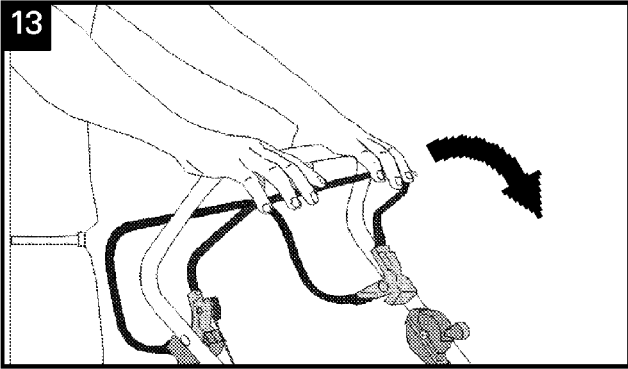

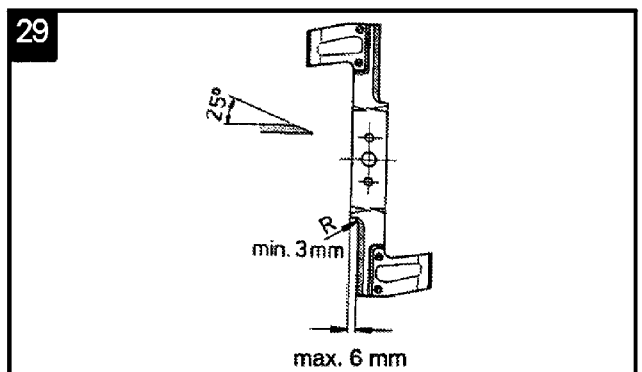
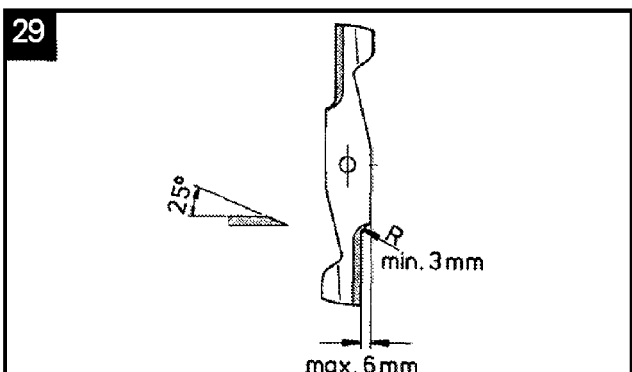
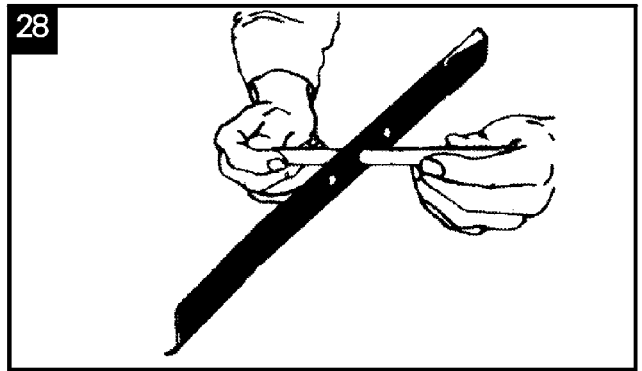
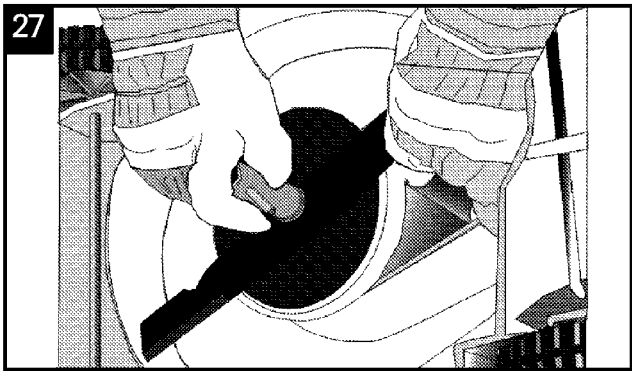
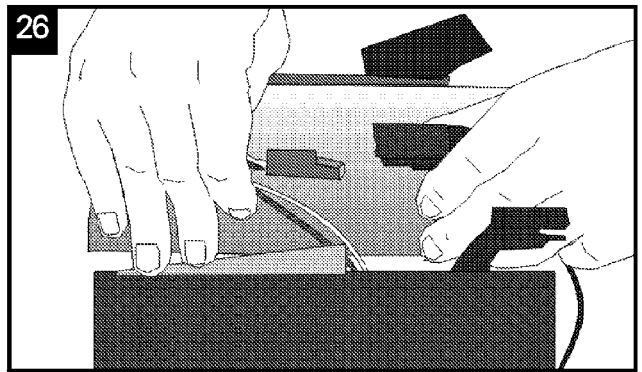
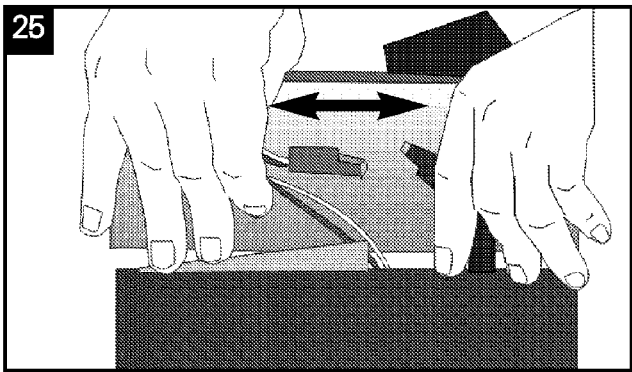
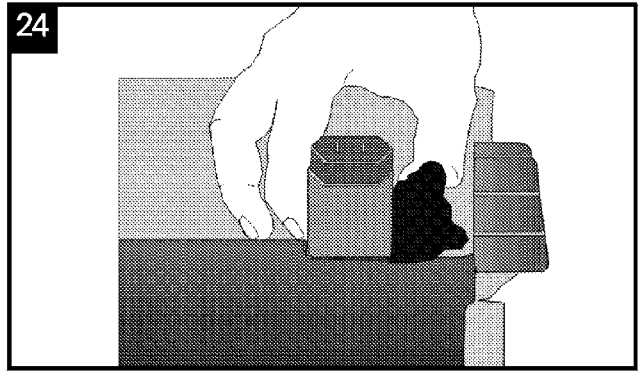
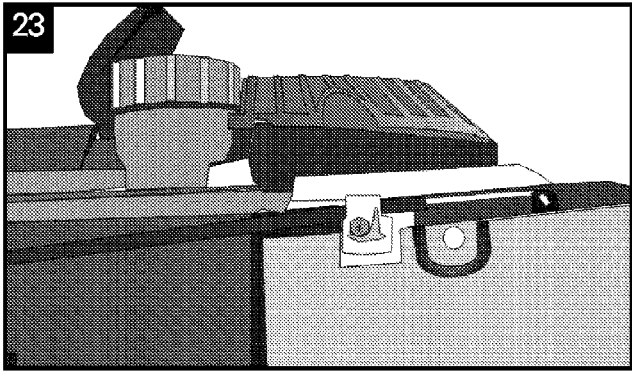
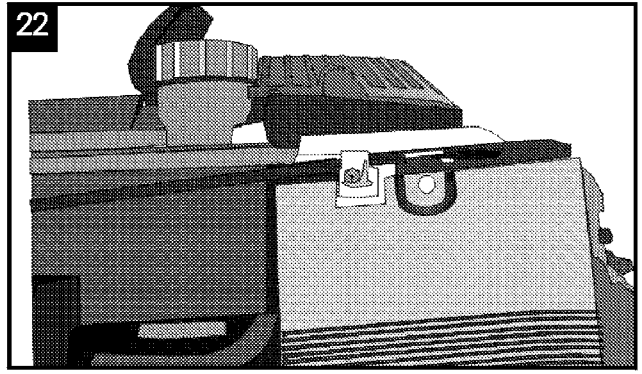
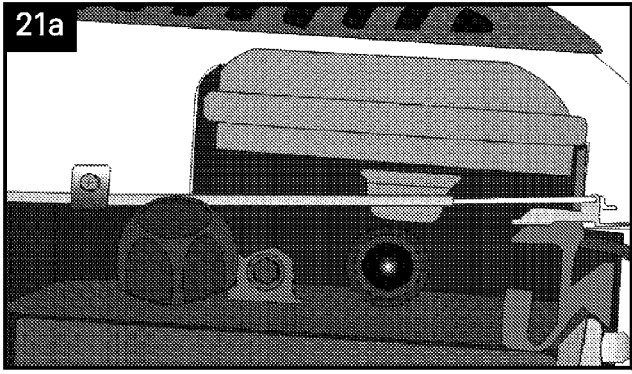

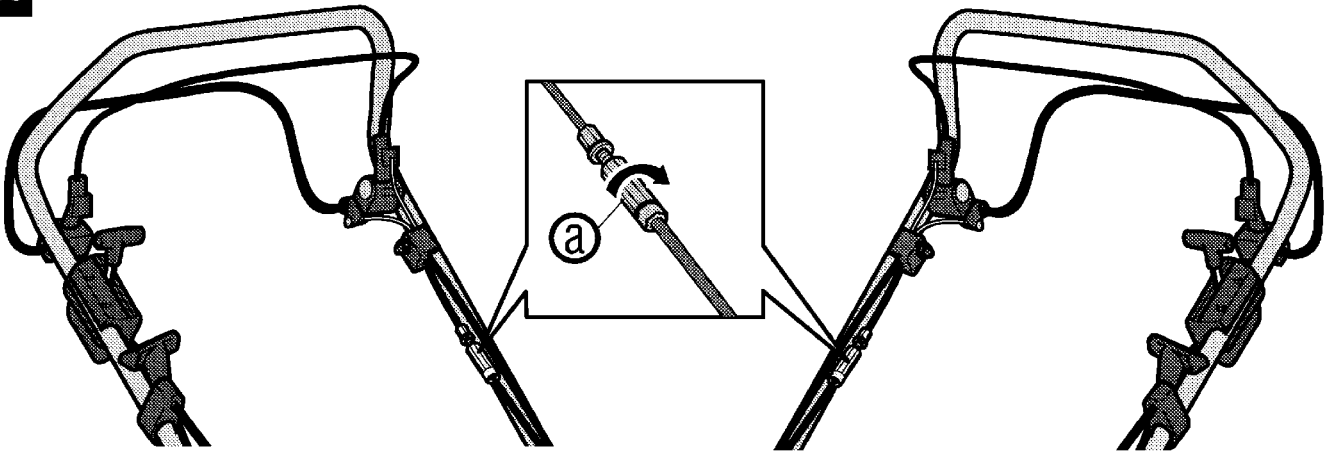

**Motor Briggs & Stratton , Honda
Briggs & Stratton , Honda Engine**

**Motor Tecumseh
Tecumseh Engine**

INHALTSVERZEICHNIS

Inhaltsverzeichnis	5	Montage	9
Einleitung	5	Bedienungshinweise	10 – 11
Hinweise zum besseren Verständnis der Bedienungsanleitung	5	Pflege des Rasens und Mähens	12
Bestimmungsgemäßer Gebrauch	6	Wartung und Pflege	12 – 16
Bedeutung der Symbole auf dem Gerät	6	Lagerung des Gerätes	16
Sicherheitshinweise	7 – 9	Fehlersuchplan	17
		Garantiekarte	18

EINLEITUNG

Verehrter Kunde,
Sie haben eine neue Maschine erworben. Wir bedanken uns für Ihr Vertrauen, das Sie in unsere Qualitätsprodukte setzen und wünschen Ihnen viel Freude beim Arbeiten mit Ihrem neuen Gerät. Machen Sie sich **vor der ersten Inbetriebnahme** unbedingt mit dem Inhalt dieser **Bedienungsanleitung** vertraut! Trotzdem können von der

Maschine Gefahren ausgehen, wenn sie von ungenügend geschultem Personal unsachgemäß oder nicht bestimmungsgemäß verwendet wird. Die **Unfallverhütungsvorschriften** sind einzuhalten. Beachten Sie bitte die **Sicherheitshinweise** in dieser Bedienungsanleitung und die Sicherheitshinweise am Gerät.

HINWEISE ZUM BESSEREN VERSTÄNDNIS DER BEDIENUNGSANLEITUNG

Bei Warnhinweisen und zur Erhöhung der Übersichtlichkeit verwenden wir folgende Symbole (Piktogramme):



Dieses Symbol bedeutet eine **unmittelbar drohende Gefahr** für das Leben und die Gesundheit von Personen. *Das Nichtbeachten dieser Hinweise kann schwere gesundheitliche Auswirkungen zur Folge haben, bis hin zu lebensgefährlichen Verletzungen mit und ohne Todesfolge!*



Dieses Symbol bedeutet eine **möglicherweise drohende Gefahr** für Personen. *Das Nichtbeachten dieser Hinweise kann schwere gesundheitliche Auswirkungen bis hin zu lebensgefährlichen Verletzungen zur Folge haben.*



Dieses Symbol bedeutet eine **möglicherweise gefährliche Situation**. *Das Nichtbeachten dieser Hinweise kann leichte Verletzungen zur Folge haben oder zu Sachbeschädigungen führen!*



Dieses Symbol weist darauf hin, daß beim Nachfüllen von Benzin Explosionsgefahr bestehen kann!



Dieses Symbol gibt Ihnen wichtige Hinweise für den **sachgerechten Umgang** mit dem Gerät. *Das Nichtbeachten dieser Hinweise kann zu Störungen an dem Gerät oder in der Umgebung führen.*



Unter diesem Symbol erhalten Sie **Benutzer-Hinweise** und besondere nützliche Informationen für technische Erfordernisse! *Diese Hinweise helfen Ihnen, alle Funktionen an dem Gerät optimal zu nutzen.*



Dieses Symbol weist auf das Tragen von Schutzhandschuhen hin.



Auf die Abbildungen wird links vom Text mit speziellen Zahlen, wie hier für Bild 1, verwiesen.

Die Abbildungen zum Text finden Sie auf den Seiten 1 – 4.

Beachten Sie diese beim Lesen der Bedienungsanleitung.

BESTIMMUNGSGEMÄSSER GEBRAUCH

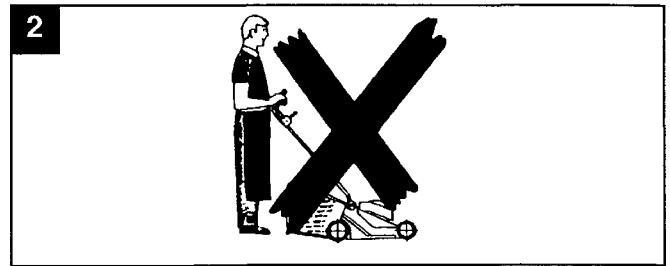
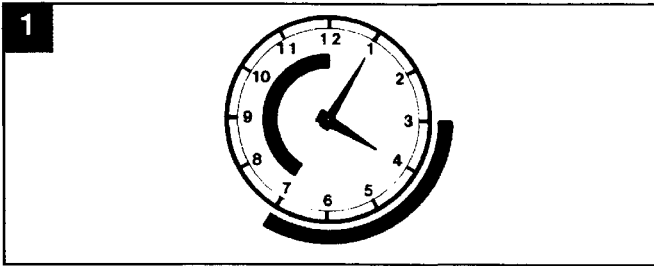

i Dieser Rasenmäher ist nur zum Rasenmähen bestimmt, anderweitige Anwendung ist nicht gestattet.

Er ist nur für die private Benutzung im Haus- und Hobbygarten geeignet. Rasenmäher für den privaten Haus- und Hobbygarten werden als solche angesehen, die zur Pflege von privaten Gras- und Rasenflächen verwendet werden, nicht jedoch in öffentlichen Anlagen, Parks, Sportstätten sowie in der Land- und Forstwirtschaft. **Nicht zugelassene Bediener:**

Personen, die mit der Bedienungsanleitung nicht

vertraut sind, Kinder, Jugendliche unter 16 Jahren sowie Personen unter Alkohol-, Drogen- oder Medikamenteneinfluß dürfen das Gerät **nicht** bedienen.

Betriebszeiten für Benzin-Rasenmäher (nach dem Bundes-Immissionsschutzgesetz). Bitte beachten Sie auch die kommunalen Vorschriften – Betreiben von Rasenmähern!

1 Montag – Samstag 7.00 – 12.00 Uhr
15.00 – 19.00 Uhr

2 Sonn- und Feiertag nicht erlaubt

BEDEUTUNG DER SYMBOLE AUF DEM GERÄT

	Vor Inbetriebnahme Gebrauchsanleitung lesen!
	Dritte aus dem Gefahrenbereich fernhalten!
	Vor Arbeiten am Schneidwerk Zündkerzenstecker ziehen!
	Achtung Gefahr! Hände und Füße von den Schneidwerkzeugen fernhalten!
	Achtung vor scharfen Messern! Vor Wartung Zündkerzenstecker ziehen!

SICHERHEITSHINWEISE

1. Allgemeine Hinweise



1.1 Bedienungsanleitung sorgfältig durchlesen. Machen Sie sich mit dem richtigen Gebrauch des Gerätes vertraut.



1.2 Jugendliche unter 16 Jahren oder Personen, welche die Bedienungsanleitung nicht kennen, dürfen das Gerät nicht benutzen.



1.3 Wenn sich Personen, besonders Kinder oder Tiere im Arbeitsbereich aufhalten, darf **nicht** gemäht werden.

1.4 Der Benutzer des Gerätes ist für Unfälle mit anderen Personen oder deren Eigentum verantwortlich.

1.5 Bewahren Sie diese Bedienungsanleitung für den späteren Gebrauch auf.

2. Vorbereitende Maßnahmen



2.1 Während des Mähens sind immer festes Schuhwerk und lange Hosen zu tragen. Niemals barfuß oder mit offenen Sandalen mähen.



2.2 Überprüfen Sie vollständig das Gelände, auf dem der Mäher eingesetzt wird, und entfernen Sie alle Steine, Stöcke, Drähte, Knochen und andere Fremdkörper. Auch während des Mähens ist auf Fremdkörper zu achten.



2.3 **WARNUNG!** – Benzin ist hochgradig entflammbar!

– Bewahren Sie Benzin nur in den dafür vorgesehenen Behältern auf.

– Tanken Sie nur im Freien und rauchen Sie während des Einfüllvorganges nicht.

– Benzin ist vor dem Starten des Motors einzufüllen.

– Während der Motor läuft oder bei heißer Maschine darf der Tankverschluß nicht geöffnet oder Benzin nachgefüllt werden.

– Falls Benzin übergelaufen ist, darf kein Versuch unternommen werden, den Motor zu starten. Statt dessen ist das Gerät von der benzinverschmutzten Fläche zu entfernen. Jeglicher Zündversuch ist zu vermeiden bis sich die Benzindämpfe verflüchtigt haben.

– Aus Sicherheitsgründen sind Benzintank und

Tankverschluß bei Beschädigung auszutauschen.

– Verwenden Sie zum Auftanken einen entsprechenden Trichter oder ein Einfüllrohr, damit kein Kraftstoff auf den Motor und das Gehäuse bzw. auf den Rasen auslaufen kann.



2.4 Der Auspuff sowie der Bereich um den Auspuff können bis zu 80° heiß werden. **ACHTUNG:** Verbrennungsgefahr. Beschädigte Auspufftöpfe austauschen.



2.5 Vor dem Gebrauch ist immer durch Sichtkontrolle zu prüfen, ob Schneidwerkzeug, Befestigungsbolzen und die gesamte Schneideinheit abgenutzt oder beschädigt sind. Zur Vermeidung einer Unwucht müssen abgenutzte oder beschädigte Messer durch neue ersetzt werden.



2.6 Achten Sie darauf, daß bei Mähen mit mehreren Schneidwerkzeugen die Bewegung eines Schneidwerkzeuges zu Drehungen der übrigen Schneidwerkzeuge führen kann.

3. Hinweise zur Handhabung



3.1 Der Verbrennungsmotor darf nicht in geschlossenen Räumen laufen, in denen sich gefährliche Abgase sammeln können – Vergiftungsgefahr!



3.2 Mähen Sie nur bei Tageslicht oder bei guter Beleuchtung. Beachten Sie auch die örtlichen/ kommunal erlaubten Betriebszeiten.



3.3 Achten Sie immer auf einen guten Stand an Hängen.

3.4 Führen Sie den Mäher nur im Schrittempo.



3.5 Mähen Sie immer quer zum Hang, niemals auf- oder abwärts. Nicht an übermäßig steilen Hängen mähen. An Hängen mit mehr als 15° Neigung ist das Mähen aus Sicherheitsgründen nicht gestattet. Bei Fahrtrichtungswechsel auf Hängen ist besondere Vorsicht geboten.

SICHERHEITSHINWEISE

3.6 Seien Sie besonders vorsichtig: Bei Fahrtrichtungswechsel oder beim Rückwärtsmähen, wenn der Mäher zu sich herangezogen wird.



3.7 Wenn der Mäher beim Transport über andere Flächen als Gras geschoben wird, ist der Motor abzustellen – **Steinschlaggefahr!** Bei Hin- und Rücktransport zum Arbeitsbereich ist der Motor abzustellen.



3.8 Benützen Sie niemals Mäher mit beschädigtem Gehäuse bzw. schadhaften oder fehlenden Schutzeinrichtungen (z. B. Prallblech, Heckklappe, Grasfangbox:...).



3.9 Die Grundeinstellung des Motors ist vom Werk aus richtig eingestellt und darf nicht verändert werden.



3.10 Bevor Sie den Motor starten, kuppeln Sie alle Schneidwerkzeuge (falls vorhanden) und Antriebe aus.

3.11 Starten oder betätigen Sie den Anlaßschalter mit Vorsicht, entsprechend den Herstelleranweisungen. Achten Sie auf ausreichenden Abstand der Füße zum Schneidwerkzeug.



3.12 Beim Starten oder Anlassen des Motors darf der Mäher nicht gekippt werden. Muß der Mäher dabei angehoben werden, darf er nur soweit gekippt werden wie es unbedingt erforderlich ist. Heben Sie dabei nur die vom Benutzer abgewandte Seite hoch.



3.13 Starten Sie den Motor nicht, wenn Sie vor dem Auswurfkanal stehen (Seitenauswurfmäher).



3.14 Führen Sie niemals Hände oder Füße in den Bereich des rotierenden Schneidwerkes. Halten Sie sich bei rotierendem Schneidwerk von der Auswurföffnung entfernt.



3.15 Heben oder tragen Sie niemals einen Rasenmäher mit laufendem Motor. Stillstand des Schneidwerkzeuges abwarten und Zündkerzenstecker abziehen.



3.16 Schalten Sie den Motor ab und ziehen Sie den Zündkerzenstecker ab:

a) Bevor Sie die Blockierungen lösen oder Verstopfungen im Auswurfkanal beseitigen.

b) Bevor Sie den Mäher überprüfen, reinigen oder sonstige Arbeiten (z. B. Schnitt-höhenverstellung) an ihm durchführen.

c) Falls der Mäher anfängt, ungewöhnlich stark zu vibrieren. Danach ist eine sofortige fachmännische Überprüfung erforderlich.

d) Die Notwendigkeit einer fachmännischen Überprüfung ist erforderlich, wenn z. B. durch



Auffahren auf eine Hindernis der Mäher sofort zum Stehen kommt (Motor-wellenschäden, verbogene Messer usw)



3.17 Der Motor ist abzustellen:

– Beim Verlassen bzw. Transport des Gerätes;

– Vor dem Nachtanken;

– Vor Abnahme der Grasfangeinrichtung



3.18 Bei Verwendung einer Grasfangeinrichtung ist auf folgendes zu achten:

Bevor Sie die Grasfangeinrichtung zum Entleeren abnehmen, ist der Motor unbedingt abzustellen und der Stillstand des Schneidwerkzeuges abzuwarten. Mähen Sie mit einem Rasenmäher mit Hintenauswurf niemals ohne Grasfangeinrichtung (Grasfangbox) oder Prallschutz (Heckklappe).



3.19 Wartungs- und Reinigungsarbeiten am Mäher, das Abnehmen der Schutzeinrichtungen, sowie das Verstellen der

Schnitthöhe dürfen nur bei stillgesetztem Motor und Stillstand des Schneidwerkzeuges erfolgen, bzw. bei abgezogenem Zündkerzenstecker.

WICHTIG – Zündkerzenstecker abziehen!



3.20 Der durch die Führungshölme gegebene Sicherheitsabstand ist stets einzuhalten. Das Bedienen des Rasenmähers ist nur gestattet, wenn der Führungsholm in Arbeitsstellung eingerastet bzw. befestigt ist. Die Arbeitsstellung vom Holm ist gegeben bei Schrägstellung nach hinten und in der dafür vorgesehenen Einrastung bzw. Befestigung.

Die Arbeitsstellung vom Holm ist gegeben bei Schrägstellung nach hinten und in der dafür vorgesehenen Einrastung bzw. Befestigung.

4. Wartungs- und Lagerungshinweise



4.1 Wartungs- und Reinigungsarbeiten am Mäher, dürfen nur bei stillgesetztem Motor

und Stillstand des Schneidwerkzeuges erfolgen, bzw. bei abgezogenem Zündkerzenstecker. WICHTIG – Zündschlüssel abziehen!



4.2 Achten Sie bei Muttern, Bolzen und Schrauben auf festen Sitz.



4.3 Vorsicht bei Einstellarbeiten – Verletzungsgefahr! Finger nicht zwischen Gehäuse und Schneidwerk einklemmen. Schutzhandschuhe tragen!



4.4 Lagern Sie niemals den Mäher mit Benzin im Tank innerhalb eines Gebäudes, in dem möglicherweise Benzindämpfe mit offenem Feuer oder mit Funken in Berührung kommen können – Explosionsgefahr!



4.5 Das Entleeren des Benzintankes sollte nur im Freien erfolgen.



4.6 Lassen Sie den Motor abkühlen, bevor Sie das Gerät in einem geschlossenen Raum abstellen.

4.7 Um eine Brandgefahr zu vermeiden, ist der Motor und Auspuff frei von Gras, Blättern und austretendem Fett (Öl) zu halten.



4.8 Die Grasfangbox ist regelmäßig auf einwandfreien Zustand zu überprüfen.



4.9 Abgenutzte oder beschädigte Teile sind aus Sicherheitsgründen sofort auszutauschen.



4.10 Ersatz-Schneidwerkzeuge und Zusatzgeräte dürfen nur in den dafür vorgesehenen Mähern nach Angabe des Herstellers eingebaut werden. Nur so bleibt die Sicherheit und Leistung Ihres Mähers erhalten.



4.11 Bitte beachten Sie die sachgemäße Wartung, die Überprüfung, sowie das Nachschleifen des Messers nach der Bedienungsanleitung.



4.12 Nur Original Ersatzmesser benützen und die Anweisung »Auswechseln und Nachschleifen des Messers« beachten!

Wir weisen darauf hin, daß wir nach dem Produkthaftungsgesetz für Schäden, die durch unser Gerät verursacht werden bei:

- a) unsachgemäßen Reparaturen, welche nicht von unseren autorisierten Service-Stellen durchgeführt werden,
- b) oder wenn bei einem Teileaustausch keine ORIGINALERSATZTEILE verwendet werden, nicht haften!

Für Zubehörteile gelten die gleichen Bestimmungen.

Konstruktions- und Ausführungsänderungen vorbehalten.

Bei Rückfragen oder Ersatzteilbestellungen die Artikelnummer und die Erzeugnisnummer angeben.

MONTAGE

Für die Montage dieses Gerätes beachten Sie bitte die separat beigelegte Montageanleitung.

BEDIENUNGSHINWEISE

Erstinbetriebnahme



Nehmen Sie den Rasenmäher erst dann in Betrieb, wenn Sie die Montage vollständig durchgeführt haben. Vor der Erstinbetriebnahme müssen Sie Benzin und Öl einfüllen! Die Erstinbetriebnahme darf nur durch Personen erfolgen, die diese Bedienungsanleitung gelesen und verstanden haben!



Betriebsmittelübersicht

Verwenden Sie zum Betrieb des Rasenmähers nur die folgenden Betriebsmittel!

Benzin	bleifreies Normalbenzin ROZ 91
Motoröl	SAE 30 (A.P.I. »SF« oder »SG«)

BEDIENUNGSHINWEISE

Inbetriebnahme des Motors



Führen Sie die Inbetriebnahme des Motors erst dann durch, wenn Sie sich davon überzeugt haben, daß der Motor ausreichend mit Betriebsmittel (Motoröl und Benzin) gefüllt ist.

Beachten Sie unbedingt das mitgelieferte Benutzerhandbuch des Motorenherstellers für den Benzinmotor!



Benzin einfüllen

Explosionsgefahr! Füllen Sie den Benzintank nur im Freien auf!

Nie auftanken, solange der Motor läuft oder noch sehr heiß ist!

Beim Auftanken nicht rauchen! Tanken Sie nur bleifreies Normalbenzin!



Der Tankdeckel befindet sich auf dem Benzintank. (Symbol für Tankstelle befindet sich auf dem Tankdeckel.)

1. Schrauben Sie den Tankdeckel ab und tanken Sie bleifreies Normalbenzin.
2. Schrauben Sie den Tankdeckel zu



Öl einfüllen

Verwenden Sie nur Öl der Sorte **SAE 30 (A.P.I. »SF« oder »SG«)**. Achten Sie darauf, daß Sie kein Öl verschütten und daß kein Öl ins Erdreich gelangt!



Der Deckel für den Öleinfüllstutzen befindet sich am Motorblock (Symbol Ölkanne).

1. Bitte beachten Sie, daß der Motor waagrecht steht.
2. Schrauben Sie den Deckel des Öleinfüllstutzens auf.
3. **Motor mit Ölmeßstab:**
Füllen Sie Öl ein, bis es zur Einkerbung »MAX« am Ölmeßstab reicht.

Motor ohne Ölmeßstab:

Füllen Sie langsam soviel Öl ein, bis das Öl an die obere Kante des Öleinfüllstutzens reicht.

4. Schrauben Sie den Deckel des Öleinfüllstutzens wieder fest zu.
5. Entfernen Sie übergelaufenes Öl mit einem Tuch.

Manueller Start des Motors



Die Abgase enthalten **Kohlenmonoxid**, ein **geruchloses und tödliches Gas**. **Starten Sie daher den Motor nie in geschlossenen oder schlecht durchlüfteten Räumen.**



Das Starten des Motors ist nur bei montiertem Messer möglich (Schwungmasse)!



Achten Sie darauf, daß der Rasenmäher beim Starten des Motors nicht im hohen Gras steht.



Stellen Sie den Gashebel in die Position  »START« (viel Gas). (Gilt nur für Geräte mit Gashebel).



Drücken Sie den Gummibalg der Einspritzvorrichtung 2 bis 3 mal. Machen Sie zwischen jeder Betätigung eine Pause von 2 Sekunden.



Zur Beachtung!

Bei Temperaturen unter +10°C betätigen Sie den Gummibalg 5 mal. Benutzen Sie den Balg niemals wenn der Motor betriebswarm ist.



Ziehen Sie den Motorbremsbügel gegen den Oberholm. Motorbremsbügel festhalten. (Gilt nur für Geräte mit Motorbremse.)

 Bei nicht angezogenem Motorbremsbügel kann das Starterseil wegen der Motorbremse **nicht** herausgezogen werden!

6 Ziehen Sie den Starterhandgriff heraus, bis daß Sie Kompressionswiderstand spüren, lassen Sie das Seil langsam zurücklaufen und

ziehen Sie es dann zum Starten kräftig eine volle Armlänge heraus. Behalten Sie den Starterhandgriff in der Hand und lassen Sie das Seil langsam zurücklaufen. Gashebel entsprechend Ihrer Arbeit regulieren.

Elektro-Start des Motors



Die Abgase enthalten **Kohlenmonoxid**, ein **geruchloses und tödliches Gas**. **Starten Sie daher den Motor nie in geschlossenen oder schlecht durchlüfteten Räumen.**

 Das Starten des Motors ist nur bei montiertem Messer möglich (Schwungmasse)!

 Achten Sie darauf, daß der Rasenmäher beim Starten des Motors nicht im hohen Gras steht.

7 Stellen Sie den Gashebel in die Position  (»START, MAX«) (viel Gas).



9 Ziehen Sie den Motorbremsbügel gegen den Oberholm. Motorbremsbügel festhalten. (Gilt nur für Geräte mit Motorbremse.)

8 Drücken Sie den Gummibalg der Einspritzvorrichtung 2 bis 3 mal. Machen Sie zwischen jeder Betätigung eine Pause von 2 Sekunden.

10 Stecken Sie den Zündschlüssel ins Zündschloß. Drehen Sie den Zündschlüssel ganz nach rechts und lassen Sie ihn nach dem Starten in die Position »0« zurück. Falls der Motor nicht startet, führen Sie den Startvorgang nochmals durch. Starten Sie nicht länger als 5 Sekunden damit der Akku nicht unnötig belastet wird. Halten Sie nach jedem Startversuch eine Wartezeit von 10 Sekunden ein.

 **Zur Beachtung!**
Bei Temperaturen unter +10°C betätigen Sie den Gummibalg 5 mal. Benutzen Sie den Balg niemals wenn der Motor betriebswarm ist.

Nach dem Starten

 Sobald der Motor läuft, stellen Sie den Gashebel in eine Stellung zwischen  (»START, MAX«) und  (»STOP, MIN«), wie Ihnen die Drehzahl zum Arbeiten passend erscheint. Bei niederem oder spärlichem Graswuchs ist es nicht notwendig mit Vollgas zu fahren.

Radantrieb einschalten

 **Gilt nur für Geräte mit Radantrieb!**
Schalten Sie das Getriebe niemals bei stillstehendem Motor!

 Bei einer eingestellten Motordrehzahl von 2900 U/min. ergibt sich durch die Keilriemen-Schneckengetriebe-Übersetzung eine Fahrgeschwindigkeit von ca. 3,7 km/h.

11 Drücken Sie den Getriebeschaltbügel gegen den Oberholm. Halten Sie den Getriebeschaltbügel fest, der Getriebeschaltbügel rastet nicht ein.

Radantrieb ausschalten

12 Lassen Sie den Getriebeschaltbügel los.

Motor ausschalten



Beachten Sie bitte, daß das Messer nach dem **Abschalten noch einige Sekunden nachläuft**. Fassen Sie deshalb nicht sofort unter den Mäher!

13 Lassen Sie die Motorbremsbügel los. (Gilt nur für Geräte mit Motorbremse).

14 Stellen Sie den Gashebel auf  bzw. MIN (Stop).

PFLEGE DES RASENS UND MÄHEN

Der heutige Stand der Technik erlaubt es, Gartengeräte herzustellen, die die Arbeit im Garten bzw. am Rasen weitgehend reduzieren (Rasenmäher mit Grasfangbox). Sollte der Rasen saftig und grün bleiben, muß er sorgfältig gemäht und regelmäßig belüftet werden. Natürlich muß er gedüngt werden.

Schneiden Sie nur mit einem scharfen und einwandfreien Messer, damit die Grashalme nicht ausfransen und der Rasen nicht gelb wird.

Ein sauberes Schnittbild erzielen Sie, wenn Sie den Mäher in geraden Bahnen lenken. Die Bahnen sollen sich immer um einige Zentimeter überdecken, damit keine Streifen stehenbleiben.

Wie oft gemäht werden soll, hängt grundsätzlich von der Wachstumsgeschwindigkeit des Rasens ab. In der Hauptwachstumszeit (Mai – Juni) zweimal in der Woche, sonst einmal in der Woche. Die Schnitthöhe soll zwischen **4 – 6 cm** liegen und **4 – 5 cm** sollte das Wachstum bis zum nächsten Schnitt betragen.

Während Hitze- und Trockenperioden sollte der Rasen 1,5 cm höher geschnitten werden, damit eine Austrocknung des Bodens verhindert wird. Ist der Rasen einmal etwas länger geworden, so

sollten Sie hinterher nicht den Fehler machen, ihn sofort auf die normale Höhe zurückzuschneiden. Dies schadet dem Rasen. Schneiden Sie dann nie mehr als die Hälfte der Grashöhe zurück.

Wählen Sie die Schnitthöhe so, daß der Luftstrom im Gehäuse das Mähgut leicht in die Grasfangbox transportiert. Bei zu tief eingestellter Schnitthöhe ist der Luftwirbel zu gering, sodaß die Grasfangbox nicht richtig gefüllt wird bzw. das Rasenmähergehäuse verstopft.

Entleeren Sie die Grasfangbox rechtzeitig.



Nur bei abgeschaltetem Motor und stillstehendem Schneidwerkzeug.

1. Heben Sie die Grasfangbox an.
2. Heben Sie die Auswurfklappe an.
3. Nehmen Sie die Grasfangbox nach hinten ab.

Durch eine überfüllte Grasfangbox verstopft der Auswurfkanal im Rasenmähergehäuse und es bleibt Gras auf dem Rasen liegen.

Hängen Sie die entleerte Grasfangbox wieder ein und starten den Motor. Nehmen Sie durch Rückwärtsfahren die auf dem Rasen liegenden Grasreste auf.

WARTUNG UND PFLEGE



Vor allen Wartungs- und Reinigungsarbeiten Zündkerzenstecker abziehen!

Nach Beendigung Ihrer Arbeit sollten Sie Ihren Rasenmäher reinigen. NICHT MIT WASSER ABSPRITZEN! In die Zündanlage bzw. in den Vergaser eindringendes Wasser führt zu Störungen.



Nehmen Sie zum Entfernen von Schmutz und Gras ein Tuch oder einen Handbesen.

Reinigen Sie das Gerät nur bei abgestellten und ausgekühlten Motor!



Lagern Sie Ihren Rasenmäher in einem trockenen Raum.



Wenn der Mäher zur Seite geneigt wird, achten Sie darauf, daß der Vergaser nach oben zeigen muß!

WARTUNG UND PFLEGE

Fachmännische Überprüfung ist erforderlich

nach Auffahren auf ein Hindernis	bei defektem Keilriemen
bei sofortigem Stillstand des Motors	
bei verbogenem Messer (kein Ausrichten)	
bei verbogener Motorwelle (kein Ausrichten)	
bei Getriebeschäden	



WARNUNG

Sämtliche Wartungs-, Service und Reinigungsarbeiten dürfen nur bei abgestellter und ausgekühlter Maschine durchgeführt werden. Folgende Arbeiten dürfen vom Benutzer selbst durchgeführt werden. Alle übrigen Wartungs-, Service und Instandsetzungen müssen bei einer autorisierten Service-Werkstätte durchgeführt werden.

	NACH DEN ERSTEN 2 STD. VOR JEDEM EINSATZ	ALLE 5 BETRIEBSSTUNDEN	ALLE 25 BETRIEBSSTUNDEN	ALLE 50 BETRIEBSSTUNDEN HÄUFIG	ALLE 100 BETRIEBSSTUNDEN	AM ANFANG DER SAISON VOR JEDER LAGERUNG	VOR JEDER SAISON	VOR JEDEM WINTER	VOR JEDEM FRÜHFRÜH
Motorölstand prüfen	●	●	●	●					
Motoröl wechseln		●				●			●
Reinigen des Luftfilters						●			
Zündkerze überprüfen							●		●
Ersetzen des Luftfilters							●		
Reinigen des Luftsauggitters						●			
Prüfen des Schalldämpfers							●		
Reinigen v. Batterie und Anschlußklemmen						●			
Schärfen oder Ersetzen der Mähmesser						●			
Prüfen auf lose Teile	●								●
Reinigen des Rasenmähers						●			●



VORSICHT

Bei starker Beanspruchung und bei hohen Temperaturen können kürzere Wartungsintervalle als in der obigen Tabelle angegeben werden.

WARTUNG UND PFLEGE

Ölstand prüfen

 Bitte beachten Sie daß der Motor waagrecht steht.

Motor mit Ölmeßstab:

Den Ölstand prüfen Sie mit Hilfe des Ölmeßstabes, der sich am Deckel für den Öleinfüllstutzen befindet.

 Der Ölstand muß sich zwischen den Kerben »MAX« und »MIN« sein.

Motor ohne Ölmeßstab:

Das Öl muß an der oberen Kante des Öleinfüllstutzens sichtbar sein.

Ölwechsel

 Bitte beachten Sie die Betriebsanleitung des Motorenherstellers, welche dem Mäher beiliegt.



Nur bei abgeschaltetem Motor und stillstehendem Schneidwerkzeug! Zündkerzenstecker abziehen!

 Nehmen den Ölwechsel erstmals nach 2 und dann nach jeweils 25 Betriebsstunden vor. Das Öl kann verschiedentlich abgelassen werden.

15 Durch die Öffnung unten am Motor (Ölablaßschraube).

16 Durch den Öleinfüllstutzen am Motorblock.

17 Durch die Ölrohrverlängerung (Ölmeßstab).

 Führen Sie den Ölwechsel nur an einem betriebswarmen Motor durch.



Altöl nicht ins Kanalnetz oder Erdreich ablassen. Grundwasserverschmutzung wird streng bestraft. Altölannahmestellen sind alle Tankstellen bzw. nennt Ihnen jede kommunale Behörde.

Luftfilter und Zündkerze

 Bitte beachten Sie die Betriebsanleitung des Motorenherstellers, welche dem Rasenmäher beiliegt, und den Fehlersuchplan.

Richtige Einstellung des Bowdenzuges

18 Motor TECUMSEH »START«

19 Motor TECUMSEH »STOP«

20 Motor BRIGGS & STRATTON »START«

20a Motor BRIGGS & STRATTON »START«
Sprint, Quattro

21 Motor BRIGGS & STRATTON »STOP«

21a Motor BRIGGS & STRATTON »STOP«
Sprint, Quattro

22 Motor BRIGGS & STRATTON »START«

23 Motor BRIGGS & STRATTION »STOP«

18 Stecken Sie das Drahtende des Bowdenzuges von oben nach unten durch den Gashebel am Motor. Anschließend befestigen Sie das Bowdenzug-Hüllenende nur leicht mittels der Klemmschelle.

Stellen Sie den Gashebel am Holm in Startposition. Ebenso den Gashebel am Motor in Startposition bis Anschlag. Danach klemmen Sie die Hülle des Bowdenzuges fest.

Läßt sich der Gashebel schwer bedienen, genügen meist einige Tropfen Fahrradöl auf den Gaszug. Das Öl läuft am Gaszug entlang in den Bowdenzug.

WARTUNG UND PFLEGE

Radantriebgetriebe

i Nur für Rasenmäher mit Radantrieb.
Das Getriebe bedarf keiner Wartung.

30 Richtige Einstellung des Bowdenzuges - Getriebe

Lässt sich, bei laufendem Motor, das Getriebe nicht mehr ein-oder ausschalten, so müssen Sie den Getriebebowdenzug nachstellen. Aus Sicherheitsgründen empfehlen wir Ihnen, den Motor abzustellen. Drehen Sie das Verstellteil **a** am Getriebebowdenzug in Pfeilrichtung. Überprüfen Sie die richtige Einstellung des Getriebebowdenzuges, indem Sie den Motor starten und den Radantrieb einschalten.

Aufladen der Starterbatterie

Gilt nur für Rasenmäher mit Elektro-Start.

Der Rasenmäher ist mit folgender Starter-Batterie bestückt: CYCLON MONOBLOCK Type 0819-0024/12 V 2,5 Ah

i Die Starter-Batterie ist vom Werk aus vorge-laden. Um einen störungsfreien Startvor-gang zu erzielen, empfehlen wir Ihnen die Starter-Batterie vor der ersten Inbetriebnahme nachzuladen.

Weitere Aufladungen sind erforderlich:

- a) vor Einlagerung zur Winterpause
- b) bei längerem Nichtgebrauch des Rasen-mähers (länger als 6 Monate)

i Verwenden Sie zum Aufladen der Starter-Batterie nur das beigegefügte Ladegerät:
Input: 220 oder 230 V~/50 Hz/3VA
Output: 12 V /100 mA/ 1,2 A

i Das Aufladen der Starter-Batterie darf nur in trockenen Räumen erfolgen!
WICHTIG!

Schalter und Stecker vor Schmutz, Feuchtig-keit und Nässe schützen.

NICHT MIT WASSER ABSPRITZEN!

24 Nehmen Sie das Ladegerät aus dem Batte-riekasten heraus.

25 Trennen Sie das Batteriekabel vom Motor-kabel.

26 Verbinden Sie das Batteriekabel mit dem Ladegerät-kabel. Stecken Sie das Ladegerät in eine Netzsteckdose (220/230 V ~ 50 Hz) ein.

Die Ladezeit beträgt bei einem Ladestrom von max. 0,1 A ca. 36 Stunden.

Stecken Sie nach dem Laden der Starter-Batterie das Ladegerät aus der Netzsteckdose aus.

Verbinden Sie das Batteriekabel wieder mit dem Motorkabel.

Nach einigen Stunden den Startvorgang wieder-holen. Sollte der Motor noch nicht starten, die Ladezeit verlängern.

Während des Mähvorganges wird die Starter-Bat-terie über den Benzin-Motor automatisch geladen. Der Benzinmotor ist mit einer Gleichrichter-Licht-spule versehen.

Wartungsvorschriften für Starter-Batterien

1. Wir empfehlen zum Lagern der Batterie, den Stecker des Batteriekabels aus seiner Verbindung zu ziehen.

Lagern Sie die Batterie in einem trockenen und belüfteten Raum, in dem die Temperatur auf kei-nen Fall über +23° C liegen soll.

2. Achtung! Es muß vermieden werden, daß ent-ladene Batterien über eine längere Zeit ungeladen bleiben! Außerdem ist es wichtig, die Batterien vor Einlagerung voll aufzuladen.

3. Eine entladene Batterie ist sofort nachzuladen.

4. Zum Aufladen der Batterie nur das mitgelieferte Ladegerät benutzen.

5. Die Leitung der Batterie zum Startermotor sollte idealerweise durch Ziehen des entsprechenden Steckers immer dann unterbrochen werden, wenn sie den Rasenmäher bis zum nächsten Mähvor-gang abstellen. Mindestens sollte dies aber vor Einlagerung des Mähers für die Winterpause geschehen! Vor jeder Einlagerung sollte die Bat-terie auf jeden Fall ganz aufgeladen werden.

6. Vermeiden Sie unter allen Umständen Kurz-schlüsse, da andernfalls die Gefahr besteht, daß die Isolierung der Kabel sowie innere Bestandteile der Batterie beschädigt oder zerstört werden.

WARTUNG UND PFLEGE

Auswechseln und Nachschleifen des Messers



**Nur Original Ersatzmesser benützen! Schutzhandschuhe tragen!
Zum Auswechseln des Messers Zündkerzenstecker abziehen!**

27 Legen Sie zum Ausbau des Messers den Mäher so auf die Seite, daß der Vergaser nach oben zeigt (vorher Tank entleeren, Grasfangbox vorübergehend entfernen). Blockieren Sie mit der einen Hand das Messer und lösen Sie mit der anderen die Schraube (mitgelieferter Steckschlüssel oder Ringschlüssel – 17 mm verwenden) Entfernen Sie die Messerschraube und die Scheiben.

28 Folgen Sie beim Nachschleifen dem ursprünglichen Schliff.

Vermeiden Sie die Entstehung einer Unwucht indem Sie beide Enden gleichmäßig bearbeitn. Überprüfen Sie das Gleichgewicht des Messers wie im obrigem Bild abgebildet.

Hält das Messer nicht das Gleichgewicht, so müssen Sie die Seite die nach unten zieht nachschleifen.



29 Aus Sicherheitsgründen dürfen am Messer nur max. 6 mm nachgeschliffen werden. Danach Messer austauschen!

LAGERUNG DES GERÄTES



Nach dem Rasenmähen den Rasenmäher gründlich reinigen.
Nur bei abgeschaltetem Motor und stillstehendem Schneidwerkzeug.

i Abspritzen mit Wasser in jedem Fall unterlassen! In die Zündanlage bzw. in den Vergaser eindringendes Wasser führt zu Störungen.

Nehmen Sie zum Entfernen von Schmutz und Gras ein Tuch oder einen Besen.

Legen Sie Ihren Rasenmäher in einem trockenen Raum.

Es ist von Vorteil, den Rasenmäher einer Winterinspektion zu unterziehen.

Der Einsatz von Kunststoffteilen wird in den nächsten Jahren immer mehr zunehmen.

Deshalb ist es auch notwendig, sich mit den Wertungskonzepten zu befassen. Aus diesem Grund wurde an fast allen Kunststoffteilen des Gerätes die genaue Werkstoffbezeichnung angebracht, um die Wiederverwertung (Recycling) zukünftig sicherzustellen.



Lagern Sie niemals den Mäher mit Benzin im Tank innerhalb eines Gebäudes, in dem Benzindämpfe mit offenen Feuer oder mit Funken in Berührung kommen könnten – es kann Explosionsgefahr bestehen!



Entleeren Sie vor einer längeren Lagerung (über den Winter) den Benzintank.
Entleeren Sie den Benzintank nur im Freien!

Vor dem Abstellen des Rasenmähers in einem geschlossenen Raum müssen Sie den Motor auskühlen lassen!

FEHLERSUCHPLAN

FEHLER	MÖGLICHE URSACHEN	BESEITIGUNG
Motor springt nicht an	Kraftstoffmangel	Tank füllen, prüfen, ob Vergaser Kraftstoff enthält, Tankenmitlüftung überprüfen u. Loch im Deckel mit Nadel durchstoßen
	Schlechter, verschmutzter Kraftstoff, alter Kraftstoff im Tank	Verwenden Sie stets frischen, sauberen Kraftstoff, aus sauberen Behältern, Vergaser reinigen
	Pos. START bzw. STOP wird nicht erreicht	BowdenzugEinstellung überprüfen, evtl. korrigieren
	Luftfilter verschmutzt	Luftfilter reinigen und ölen (siehe auch Motor-Bed.Hinweise)
	Kein Zündfunke	Zündkerze reinigen, evtl. neue einsetzen Zündkabel prüfen Zündanlage prüfen (Werkstatt)
	Durch mehrmalige Startversuche Motor »ersoffen«	Zündkerze herausdrehen und abtrocknen Starterseil bei herausgeschr. Zündkerze mehrmals durchziehen (Gashebel wieder auf STOP)
	Gerät steht im hohen Gras	Auf niederem Gras oder bereits gemähter Fläche starten. Eventuell Schnitthöhe ändern
	Mähergehäuse verstopft	Gehäuse reinigen, damit das Messer frei läuft (Achtung: Zum Reinigen Zündkerzenstecker ziehen)
	Batterie leer	nachladen
	Startkabel am Motor nicht fest zusammengesteckt	Steckverbindung prüfen
Messer nicht montiert	Messer aufschrauben	
Motorleistung läßt nach	Zu hohes oder zu feuchtes Gras	Schnitthöhe korrigieren, Luft schaffen durch kurzes Zurückfahren
	Mähergehäuse verstopft	Gehäuse reinigen (Achtung: Mäher abstellen, Zündkerzenstecker ziehen)
	Geschlossene Luftklappe	Luftklappe öffnen durch Gashebel auf MAX
	Luftfilter verschmutzt	Luftfilter reinigen (siehe auch Motorhinweise)
	Vergasereinstellung stimmt nicht	Einstellung überprüfen lassen
Messer stark abgenutzt	Messer auswechseln	
Unsauberer Schnitt	Messer abgenutzt, unscharf	Messer auswechseln oder nachschleifen
	Falsche Schnitthöhe	Schnitthöhe korrigieren
Box füllt nicht	Mäher zu tief eingestellt Messer kann keine Luft ansaugen somit kein Luftstrom zur Beförderung des Mähgutes	Schnitthöhe korrigieren
	Gras ist feucht – ist zu schwer um vom Luftstrom transportiert zu werden	Mähzeit verschieben bis Rasenfläche abgetrocknet
	Messer stark abgenutzt – unscharf	Messer auswechseln – nachschleifen
	Mähgut zu hoch bzw. Grashalme zu lang, dadurch Transport probleme in die Box	Rasen auf 2x aufnehmen, Schnitthöhe entsprechend einstellen
	Gitter in der Box verstopft – kein Luftdurchlaß	Gitter säubern
	Windkanal bzw. Gehäuse verschmutzt – Reste vom letzten Mähen	Windkanal bzw. Gehäuse reinigen (nicht mit Wasser abspritzen) ACHTUNG: Zündkerzenstecker ziehen
Antrieb funktioniert nicht	Bowdenzug verstellt	Bowdenzug nachstellen
	Keilriemen defekt	Kundendienst-Werkstatt
	Getriebschaden	Kundendienst-Werkstatt
Räder drehen bei eingeschaltetem Getriebe nicht	Radschrauben gelockert	Radschrauben nachziehen
	Radnabe defekt	Neues Rad montieren

Garantie

Unbeschadet der gesetzlichen Gewährleistungsansprüche übernimmt DOLMAR, im Falle von Material- und/oder Herstellungsfehlern, Garantie.

Die Garantiezeit beträgt bei gewerblich/beruflichem Gebrauch oder bei Einsatz im Vermietgeschäft 12 Monate und bei ausschließlich privatem Gebrauch 24 Monate.

Etwaige Material- oder Herstellungsfehler am Gerät beseitigen wir während der gesetzlichen Garantiefrist für Mängelansprüche entsprechend unserer Wahl durch Reparatur oder Ersatzlieferung.

Unsere Garantiezusage gilt nur bei:

- sachgemäßer Behandlung des Gerätes.
- Beachtung der Bedienungsanleitung.
- Verwendung von Original-Ersatzteilen.

Die Garantie erlischt bei:

- Reparaturversuchen am Gerät.
- Technischen Veränderungen am Gerät.
- nicht bestimmungsgemäßer Verwendung.

Von der Garantie ausgeschlossen sind:

- Lackschäden, die auf normale Abnutzung zurückzuführen sind.
- Verbrennungsmotoren* – für diese gelten die separaten Garantiebestimmungen der jeweiligen Motorenhersteller.
- Betriebs- und Nutzungsbedingt unterliegen einige Bauteile, auch bei bestimmungsgemäßem Gebrauch, einem normalen Verschleiß und müssen gegebenenfalls rechtzeitig ersetzt werden.

Dazu gehören bei einem Rasenmäher:

Messer und Messerkupplung, Räder, Batterie, Boxgewebe, Keilriemen, Freilauf, Benzinmotor*

Benzinmotor*:

Hinweis der Hersteller sind zu beachten wie z.B. Zündkerze, Starter, Luftfilter, Motoröl, Bremse

Im Garantiefall wenden Sie sich bitte mit dieser Garantieerklärung und dem Kaufbeleg an Ihren Händler oder die nächste autorisierte Kundendienststelle.

Durch diese Garantiezusage bleiben die gesetzlichen Mängelansprüche des Käufers gegenüber dem Verkäufer unberührt.

LIST OF CONTENTS

Manufacturer	Assembly	23
List of contents	Instructions for use	23 – 25
Introduction	Care of the lawn and mowing	26
Helpful hints for a better understanding of the operating instructions	Care and maintenance	26 – 30
Intended use	Winterstorage	30
Meaning of symbols indicated on the mower ..	Fault Finding Chart	31
Safety precautions	Guarantee card	32
		21 – 23

INTRODUCTION

Dear customer,
 You have purchased a new machine.
 We want to thank you for the trust that you put into our quality products and hope that you will have much pleasure from working with your new lawnmower. Before putting the mower into operation for the first time, familiarize yourself with the content of these operating instructions!

If the mower is operated by unqualified persons inappropriately or not according to the purpose intended, use of the mower may be dangerous. Instructions concerning accident prevention must be adhered to. Please pay attention to the safety directions contained in these operating instructions and to the safety instructions on the mower.

HELPFUL HINTS FOR A BETTER UNDERSTANDING OF THE OPERATING INSTRUCTIONS

For warnings and a better overview, we use the following symbols (pictograms):



This symbol denotes an **immediate danger** to life and health!
Non-observance of these instructions may result in serious damage to health and even fatal injuries!



This symbol denotes a **potential danger** to people.
Non-observance of this instructions may have a severe impact on health. It may result in serious or even fatal injuries.



This symbol denotes a **potentially dangerous situation**.
 Non-compliance with these instructions may lead to slight injuries or to the damage of property!



This symbol indicates that filling petrol in the tank may lead to danger of explosion!



This symbol gives you important information regarding the **proper handling** of the shredder.



This symbol provides valuable **information to the user** and helpful hints regarding technical requirements! *These hints will ensure that all functions of the Lawnmower can be used optimally.*



This symbol indicates the necessity of wearing protective gloves!



The numbers on the left side of the text refer to certain figures (in this case Figure 1).

The illustrations relating to the text can be found on pages 1 – 4.

Take care to read the instructions thoroughly.

INTENDED USE

1



i This lawnmower is only intended for mowing the lawn. Other use is not permitted.

It is only designed for use around the private garden. Lawnmowers for use around private gardens are considered to be those which will be used for the care of private lawns or grassed areas only, not public grounds, sports grounds, parks or in farming and forestry.

Persons not allowed to use the shredder: Persons who have not familiarized themselves with

2

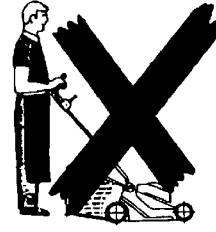

the operating instructions, children, young people under the age of 16, and persons who are under the influence of alcohol, drugs or medical preparations must not use the shredder.

1

2

Working hours for petrol mowers

While it is permitted to use a lawnmower at any time, operators should always show due consideration to others living nearby.

MEANING OF SYMBOLS INDICATED ON THE MOWER

	<p>Read the instructions carefully before operating!</p>
	<p>Keep other people away from the danger area!</p>
	<p>Before working on the cutting blade, detach spark plug cover!</p>
	<p>Danger Warning! Keep hands and feet away from the blade!</p>
	<p>Beware of sharp blades! Remove spark plug lead before maintenance!</p>

SAFETY PRECAUTIONS

1. General Remarks



1.1 Read the Operating Instructions through carefully. Familiarize yourself with the proper use of the mower.



1.2 Do not allow young people under 16 or anyone not familiar with the Operating Instructions to use the lawn mower.



1.3 Do **not** operate the lawn mower when there are any others, particularly children, or animals in the area.

1.4 The person using the lawn mower is responsible for accidents involving other people or their property.

1.5 Keep these operating instructions for later use.

2. Preparations



2.1 Always wear sturdy shoes and long trousers whilst mowing. Never go barefoot or wear open sandals.



2.2 Check the area on which the lawn-mower is to be used carefully and remove any stones, sticks, wire, bones or other foreign objects.



2.3 DANGER – Fuel is highly combustible!

- Store fuel only in containers intended for this purpose.
- Fill tank outdoors and do not smoke during this process.
- Put in the fuel before starting the engine.
- Never remove cap from fuel tank or add oil whilst the engine is running or it is hot.
- If fuel has overflowed, do not attempt to start the engine. Move the mower away from the area polluted with fuel. Do not attempt to start the mower until the fuel fumes have evaporated.
- For safety reasons, replace the fuel tank and tank cap if damaged.
- Use an appropriate funnel or filler tube when refuelling to prevent fuel from spilling on the

engine, the housing or grass.



2.4 The exhaust and area around it may heat up to 80°C (176° F). **WARNING;** Risk of burning. Replace any damaged exhaust pipes.



2.5 Before use, always check to see that the blade, blade bolts and entire cutting unit are not worn or damaged. Worn or damaged blades must be replaced with new ones, to avoid imbalance.



2.6 When operating mowers with more than one blade, remember that the movement of one of the blades may lead to rotation of the others.

3. Instructions for use



3.1 Never run the internal combustion engine in enclosed areas in which dangerous fumes may collect – danger of inhalation of poisonous fumes!



3.2 Only mow your lawn during daylight or with good lighting. While there are no regulations governing operating times, consideration should be shown to others living nearby.



3.3 Make sure you have a firm footing when work on slopes.

3.4 Just operate the mower at walking speed.



3.5 Always mow at an angle to the slope, never up or down. Never mow on very steep slopes. For safety sake, do not mow on slopes with more than 15° inclination. Be particularly careful when changing the direction of travel on slopes.

3.6 Be particularly careful when changing the direction of travel or mowing backwards when you are pulling the mower towards you.



3.7 When transporting the lawnmower over any surfaces other than grass, switch the engine off – **danger of flying stones!** Switch the engine off when transporting the mower to and from the work area.

SAFETY PRECAUTIONS



3.8 Never operate the lawn mower with damaged housing or defective or missing protective devices (e. g. safety flap, grass-box, etc.).



3.9 The engine has been set correctly at the factory and should not be altered.



3.10 Disconnect all cutting tools (if any are attached) and drives before starting the engine.

3.11 Be careful when starting or actuating the starter switch; always follow the manufacturer's instructions. Keep your feet a safe distance away from the blade.



3.12 Never tip the mower whilst starting the engine. If the mower has to be lifted during this process, do not tip it more than absolutely necessary. Lift only the side facing away from you.



3.13 Do not start the engine when you are standing in front of the discharge channel (side discharge mowers).



3.14 Keep your hands or feet out of the vicinity of the rotating blade. Stay away from the discharge channel when the blade is rotating.



3.15 Never lift and carry a lawn mower while the engine is running. Wait until the blade has stopped, then pull out the spark plug connector.



3.16 Turn off the engine and pull out the spark plug:

- a) – before eliminating any blockages or removing any grass from the discharge channel.
- b) – before you check or clean the mower or any other tasks (e. g. adjusting the cutting height)
- c) – if the mower starts to vibrate unusually severely. Afterwards it should be checked immediately by an expert.
- d) – if the mower stops on hitting an obstacle, for example, it must be checked over by an expert for damage to the crankshaft, twisted blades, etc.



3.17 Switch off the engine:
– when leaving or transporting the mower
– before refilling the tank
– before removing the grass box



3.18 Always switch off engine and wait until blade stops when removing grassbox to empty. Never mow without grassbox or safety flap fitted.



3.19 Maintenance and cleaning work on the mower, as well as setting of the cutting height, removing the protective devices must only be carried out with the engine switched off, the blade stationary and the spark-plug connector disconnected. N. B. Remove ignition key.



3.20 The safety distance provided by the guide handle must be observed. The mower should only be used with the guide handle fixed in the working position. The working position is attained by lining the upper handle up with the lower part and securing it with the fastener provided.

4. Instructions for Maintenance and Storage



4.1 Maintenance and cleaning work on the mower must only be carried out with the engine switched off, the blade stationary and the spark-plug connector disconnected. N. B. Remove ignition key.



4.2 Make certain the nuts, bolts and screws are tight.



4.3 Be careful when making adjustments – danger of injury exists. Do not clamp fingers between housing and blade. Wear protective gloves.



4.4 Never store the mower with fuel in the tank inside a building in which fuel vapours may come into contact with open flame or sparks – danger of explosion!



4.5 Empty the fuel tank outdoors only.



4.6 Let engine cool down before storing it in an enclosed room.

4.7 To prevent danger of a fire, keep the engine and exhaust clear of grass, leaves and leaking grease (oil).



4.8 Check regularly to ensure that the grassbox is in satisfactory condition.



4.9 For safety reasons, worn or damaged parts must be replaced immediately.



4.10 Replacement blades tools and accessories should only be used on the mowers for which they are designed, according to the manufacturer's instructions. Only by doing so, can the safety and performance of your mower be upheld.



4.11 Please ensure that the proper maintenance, checking and sharpening of the

blades are carried out in accordance with the operating instructions.



4.12 Only use original replacement parts when required and follow the instructions given for how to replace and regrind the blade.

May we point out that, according to the law governing product liability we are not responsible for damages which are caused by our machine as a result of:

- a) improper repairs which were not carried out by our authorized service agents,
- b) or if original spare parts were not used as replacement parts.

The same applies to accessories.

We reserve the right to modify design and performance without prior notice. Please quote machine number, model and article number when contacting us with queries or ordering spare parts.

ASSEMBLY

For the assembly of the lawn mower please refer to the assembly instructions attached.

INSTRUCTIONS FOR USE

Putting the mower into operation for the first time



Don't put the mower into operation before you have completely finished its assembly. Before putting the mower into operation for the first time, don't forget to fill it with petrol and oil! The mower may be put into operation for the first time only by persons who have read and understood these operating instructions!



Operating Resources

Use the following operating resources for the operation of your mower.

petrol	lead-free ordinary MON 91 petrol
engine oil	SAE 30 (A.P.I. »SF« or »SG«)

INSTRUCTIONS FOR USE

Instructions for use of the engine



Put the engine into operation only after you have made sure that the engine is filled with sufficient operating resources.

Please follow the engine manufacturer's operating instruction for the petrol engine!



Fuelling

Danger of explosion! Only fill tank in the open! Never refuel while the engine is running or is still very hot! Do not smoke while refuelling! **Only use lead-free regular petrol!**



The petrol cap is situated at the engine block.

1. Unscrew the petrol cap and fill up with lead-free regular petrol.
2. Screw the petrol cap back.

Topping up with oil

Only use oil of the type SAE 30 (A.P.I. »SF« or »SG«). Pay attention that no oil is spilled and can drain into soil!



The oil filler cap is situated at the engine block (Oil can symbol).

Unscrew the oil filler cap.

Engine with dipstick:

Fill up with oil until the »MAX« mark on the dip stick is reached.

Engine without dipstick:

Screw back the oil filler cap.

Manual engine start



The exhaust fumes contain carbon monoxide, an odourless and deadly gas. Never start the engine in closed or badly ventilated rooms.



Due to the flywheel effect the engine is only to be started when the blades has been assembled!



Do not, under any circumstances, start the lawnmower if it is standing in long grass.



Set the throttle lever to position  (start) (full throttle)



Press the pre-starting primer of the injection device 2 to 3 times. Make a pause of 2 seconds between each use.



Attention!

In temperatures below +10°C, press the pre-starting primer 5 times. Do not use the pre-starting primer to re-start a warm engine that has stopped for a short time!



Pull the engine brake lever towards the upper handle and hold it in place (Applies only the lawnmowers with engine brake).

 If the safety handle is not pulled to the correct position, the engine brake will prevent the starter rope from activating.

6 Pull the engine starter handle until you feel the resistance due to compression, let the

starter rope run back slowly, and then give it a hefty pull (a full arm's length) to start the engine. Keep hold of the starter handle and let the rope run back slowly.

Electric-starting of the engine



The exhaust fumes contain carbon monoxide, an odourless and deadly gas. Never start the engine in closed or badly ventilated rooms.

i Due to the flywheel effect the engine is only to be started when the blade has been assembled!

 Do not, under any circumstances, start the lawnmower if it is standing in long grass.

7 Set the throttle lever to position  (START, MAX) (full throttle).

9 Pull the engine brake lever towards the upper handle and hold it in place (Applies only the lawnmowers with engine brake).

8 Press the pre-starting primer of the injection device 2 to 3 times. Make a pause of 2 seconds between each use.

10 Put the ignition key into the ignition lock. Turn the ignition key to the right and leave it in position »0« after starting. Should the engine not start, repeat the starting procedure, however, not for longer than 5 seconds, so that the starter battery is not loaded unnecessarily.

 **Attention!**
In temperatures below +10°C, press the pre-starting primer 5 times. Do not use the pre-starting primer to re-start a warm engine that has stopped for a short time!

After starting

 Set the gas throttle lever to a position between  (START, MAX) and  (STOP, MIN) until you judge the revs to be correct for your work.

Engaging the wheel drive

i Applies only to mowers with wheel drive!
Never change gear when the engine is idle!
Do not engage gear with engine stopped.

 With an engine speed setting of 2900 rpm the V-belt and worm transmission gives a forward speed of approx. 3,7 km per hour.

11 Press the gear lever against the upper handle. Hold the gear lever in place, it does not snap in.

Switch off the engine



Beware – the blade will continue to rotate for **several seconds** after the engine has been switched off, so do not put your hands near the blade.

13 Release the handle. (Only applies to machines fitted with a motor brake).

14 Set throttle lever to  resp. MIN (Stop) position.

Disengaging the wheel drive

12 Release the handle.

CARE OF THE LAWN AND MOWING

Gardening equipment is now so well developed, that less time is spent on tasks such as lawn mowing (e. g. mower with grass box). When a good, healthy green lawn is desired, it is essential to mow and aerate regularly. Fertilising is also essential.

Always make sure the blade is sharp and in perfect condition to avoid the stalks of grass fraying and the lawn turning yellow.

You will achieve a clean cut if you guide the mower in straight lines. These straight runs should always overlap a few centimetres to avoid any uncut strips in between.

How often the lawn should be cut all depends on the rate of growth. In the main growing season, between May and June, it may be twice a week, otherwise at least once a week. The cutting height should be between 4 - 6 cm and there should be 4 - 5 cm growth before the next cut.

During hot and dry periods, the lawn should be cut 1,5 cm higher than normal, to avoid the ground drying out.

If the grass is somewhat longer than normal, you should not make the mistake of cutting it straight down to its normal height as it could damage the

lawn. Adjust to a higher setting for the initial cut and then cut at the normal setting after a few days.

Select the cutting height in such a way as to ensure that the air current conveys the cut grass easily into the grassbox. If the cutting height setting is too low, the air flow will not be strong enough to fill the grassbox properly and/or the lawn mower may get choked.

Empty the grassbox in time.



Only attach with the engine switched off and the cutting tool at a standstill.

- 1) Lift grassbox
- 2) Lift safety flap
- 3) Remove grassbox by pulling it backwards.

If the grassbox overflows, the escape duct located in the lawn mower will get choked and grass will remain lying on the lawn. Empty grassbox, put it back in place and start motor. Remove grass left on the lawn by moving the lawn mower in reverse direction.

CARE AND MAINTENANCE



When you have finished working, you should always clean your lawnmower.

Do not spray with water under any circumstances! Water penetration into the ignition system and/or the carburettor will lead to poor starting and running.



Use a cloth or brush to remove dirt and grass.

Cleaning can be done only after the engine has been switched off and it has cooled down.



Store the lawnmower in a dry place.



When the mower is tipped over on to its side please take care that the carburettor is on the top side.

CARE AND MAINTENANCE

Inspection by a qualified service agent is necessary:

After driving into a obstacle	if V-belt is defective
if engine suddenly stops	
if blades are bent	
if engine shaft is bent	
if gear shaft is damaged	



All maintenance, service and cleaning work must be carried out only after the engine has stopped and cooled off! The following operations may be carried out by the user himself. All other maintenance, service and repair work must be carried out by an authorized service shop. A list of service shops is attached to these operating instructions!

	BEFORE EVERY USE	EVERY 5 HOURS OF OPERATION AFTER FIRST 2 HOURS	EVERY 25 HOURS OF OPERATION	EVERY 50 HOURS OF OPERATION	AT THE BEGINNING OF OPERATION EVERY 100 HOURS OF OPERATION	OFTEN	PRIOR TO STORING EVERY SEASON			
Check engine oil level		●	●	●	●					
Change engine oil			●			●				●
Clean the air filter						●				
Check spark plug							●		●	
Replace air filter							●			
Clean air intake cover						●				
Check silencer							●			
Clean battery and terminals						●				
Sharpen or replace of blade						●				
Check for loose parts	●									●
Clean the mower						●				●



Shorter maintenance intervals than stated in the above table might be necessary during increased demand and in high temperatures.

CARE AND MAINTENANCE

Checking the oil level

i Make sure the engine is in horizontal position.

Motor with Oil Dipstick

Check the oil level using the dipstick located in the lid of the oil filler stud.

i The oil level must be between »MAX« and »MIN«.

Motor without Oil Dipstick:

The oil level must reach the upper edge of the oil filler stud and should be visible.

Changing the oil



Only fill up with the engine switched off and the blade at a standstill.

i Please follow the engine manufacturer's operating instructions enclosed with the mower.

i Change oil while engine is warm.



Warning:

Do not drain used oil into mains sewer. It is illegal. Polluters are liable to prosecution. Most garages will dispose of used oil or your local Authority can advise.

i Perform the first oil change after 2 hours of operation and then every 25 hours of operation. The used oil may be siphoned off in different ways.

15 Through the opening at the bottom of the engine (oil drain plug).

16 Through the oil filler stud of the engine block.

17 By passing through the oil pipe (oil dipstick).

Air filter and spark plug

i Please follow the engine manufacturer's operating instructions that are enclosed with the mower and the fault finding guide.

Correct adjustment of the throttle cable

18 Motor TECUMSEH »START«

19 Motor TECUMSEH »STOP«

20 Motor BRIGGS & STRATTON »START«

20a Motor BRIGGS & STRATTON »START«
Sprint, Quattro

21 Motor BRIGGS & STRATTON »STOP«

21a Motor BRIGGS & STRATTON »STOP«
Sprint, Quattro

22 Motor BRIGGS & STRATTON »START«

23 Motor BRIGGS & STRATTON »STOP«

18 The end of the inner cable should be fed through the throttle lever on the engine.

23 Then fix the outer cable end by means of the clamp. Do not overtighten.

Set the throttle lever on the handle to »start«. Similarly the throttle lever on the engine then tighten the clamp. If the cable action is stiff, generally a few drops of machine oil will help. The oil runs along the throttle cable.

CARE AND MAINTENANCE

Wheel Drive Gearbox

i Applies only to Lawn Mowers with Wheel Drive.
The gearbox is not subject to maintenance, as it is filled with oil at the factory for its whole useful life. All repair works must be carried out by an authorized service shop.

30 Gear Bowden Cable

If the gears cannot be switched on or off with the engine running, you have to readjust the Bowden cable. For reasons of safety we recommend to switch off the engine.
Turn the adjustment piece **a** located on the gear Bowden cable in the direction of the arrow.
Check the right adjustment of the Bowden cable by starting the engine and switching on the wheel drive.

To re-charge Starter Battery

Applies only to lawn mowers with electric start.
The lawn mower is equipped with the following starter battery: CYCLON MONOBLOCK Type 0819-0024/12 V 2.5 Ah

i The battery is ready charged ex works. To ensure trouble-free starting, the battery must be charged prior to the first use of the mower.

Further charging is necessary

- prior to winter storage
- after long periods of non-use (longer than 6 months)

i Use only the battery charger supplied with the machine.
Input: 240 V ~ 50 Hz
Output: 10,5 V $\overline{=}$ 220 mA
Produced to BS 415

i **Only recharge the starter-battery in a dry room. Caution! Protect switch and plug from dirt, moisture and damp. Do not spray with water.**

24 Remove the battery charger from the battery container.

25 Disconnect battery cable from engine cable.

26 Connect battery cable to charge cable and plug the charger into socket with earth contact. (240 V ~ 50 Hz).

Charge the battery for approx. 18 hours at a maximum charge current of 0.2 A.

Unplug charger and disconnect charger cable from battery cable. Re-connect battery cable to engine cable.

After a few hours, repeat starting process. If the engine will still not start, prolong charging time.
While mowing the starter battery is automatically charged by the petrol engine which is supplied with a rectifier-light coil.

Maintenance Instructions for starter batteries

1. We advise you to unplug the battery cable before storage. Always store in a dry, well-ventilated place where the temperature is never more than + 23° C. Under these conditions a fully-charged battery will only need re-charging after a period of about 2 years.

2. Important! Do not allow discharged batteries to remain uncharged for any length of time. Batteries should be fully charged before being stored.

3. Re-charge a discharged battery immediately.

4. To charge the battery, use only the charger supplied with the machine.

5. When you have finished mowing, you should ideally break the circuit between battery and starter motor by unplugging.

However, this must be done before putting your mower into storage for a longer period e. g. winter storage. The battery must always be fully charged before storage.

6. Avoid short circuits at all costs, otherwise the insulation of the cable and inner parts of the battery may be damaged or destroyed.

CARE AND MAINTENANCE

Changing and regrinding of blades



Please use only original replacement blades!
To replace the blade, first pull off the spark plug contact.

27 For blade removal turn the mower to the side so the carburettor points upwards (before doing that, empty the tank and remove the grass box temporarily). Block the blade with one hand, while you loosen the screw with the other (use socket wrench; which is part of the shipment, or 17 mm ring wrench). Remove blade screw and washers.

28 When regrinding follow the original ground pattern. Ensure that you work both ends equally to avoid poor balance. If the blade retains its equilibrium, then it has been sharpened correctly. If not, then the heavier side must be reground. Unbalanced blades cause excess vibration of the mower. If at all unsure, please contact a service agent.



29 We do not recommend the regrinding of blades, re-sharpening should not exceed a max. reduction of 6 mm after which the blade must be changed.

WINTERSTORAGE



At the end of the mowing season, clean the lawnmower thoroughly.
Only attach with the engine switched off and the cutting tool at a standstill.

i Do not spray with water under any circumstances! Water penetration into the ignition system and/or the carburettor will lead to poor starting and running.

Use a cloth or brush to remove dirt and grass.

Store the lawnmower in a dry place!

It is advisable to have your lawnmower undergo a Winter service inspection.

Plastic parts will be used more and more over the next few years.

Therefore it is necessary to look into the concepts for its use. For this reason, the exact description of materials is displayed on almost all plastic parts in order to ensure future recycling.



Never store your mower with petrol in the tank within a building where petrol vapours could come into contact with open fire or sparks – there may be danger of explosion!



Empty the petrol tank prior to a longer storage period (e. g. winter).
Empty the petrol tank only in the open air!

Before storing the mower in a closed-off room, allow the engine to cool off!

FAULT FINDING PLAN

FAULT	POSSIBLE CAUSES	CORRECTION
Engine doesn't start	No petrol	Fill the tank check if there is petrol in the carburettor, check tank venting by sticking a needle in the hole on the cover
	Poor, contaminated petrol	Drain tank and carburettor. Refill tank with fresh petrol
	Not possible to select START or STOP	Check adjustment on Bowden cable. Re-adjust if necessary
	Dirty airfilter	Clean and oil airfilter (see also operating instructions)
	No spark	Clean the spark plug, or replace. Check high tension lead coil and contact breaker
	Engine »flooding«	Withdraw and dry the sparking plug. Pull starter cord a few times while it is out. Replace plug. (Accelerator control should be on STOP)
	Machine standing in long grass	Start the mower on shorter grass or grass that has already been mowed
	Mower housing blocked	Clean housing (Note: to clean, remove spark plug connector)
	Battery flat	Recharge
	Starting cable on motor not correctly assembled	Check plug connection
	Blade not installed	Install blade
Motor stalls	Grass too long or too damp	Alter cutting height, create air flow through short movements backwards
	Mower housing blocked	Clean housing (Note: switch off mower; remove spark plug connector)
	Blocked throttle	Open throttle by moving accelerator to maximum
	Airfilter dirty	Clean airfilter, (see also operating instructions)
	Mixture incorrect	Check mixture setting, adjust if necessary
	Blade badly worn	Replace blade
Poor cut	Blade worn, blunt	Replace or regrind blade
	Incorrect cutting height	Alter cutting height
Grassbox not filling	Wheel adjustment too low, so there is no airflow to carry the grass into the box	Adjust the cutting height
	Grass is too damp so too heavy to be carried in the air stream	Wait until the lawn surface has dried off
	Blade badly worn, blunt	Replace or re-grind blade
	Grass stalks too long, causing problems transporting to box	Cut the lawn twice, altering the cutting height accordingly
	Grid in the box blocked – no airflow	Clean the grid
	Housing blocked with grass cuttings – no airflow	Clean the housing (do not spray with water Note: remove spark plug connector)
transmission not functioning	bowden cable out of adjustment	adjust bowden cable
	V-belt defective gear damage	Service Agent Service Agent
wheels fail to turn gear is engaged	wheel screws loose	tighten up wheel screws
	faulty hub	fit new wheel

Guarantee

During the legal guarantee period, we will remedy any faults due to faulty materials or manufacture at our discretion by repair or by the supply of spare parts.

The guarantee period is subject to the current law of the country in which the machine was purchased.

The guarantee is only valid under the following conditions:

- The machine has been treated properly.
- The operation instructions have been followed.
- Genuine spare parts have been used.

The guarantee is void if:

- Attempts have been made to repair the machine.
- The machine has been altered.
- The machine has been used incorrectly, (e.g. commercial or communal use etc.).

The following items are excluded from the guarantee:

- Paint damage due to normal wear.
- Wearing parts on the spare parts card which are marked with the box **XXX XXX (X)**
- Internal combustion engines – separate guarantee conditions apply to these from the relevant engine manufacturer.

In the event of a claim under the guarantee, please contact your dealer or the nearest authorised customer service centre with this guarantee declaration and a proof of purchase.

The legal guarantee rights of the purchaser in respect of the seller remain unaffected by the terms of this guarantee.

TABLE DES MATIERES

Constructeur	Montage	37
Table des matières	Conseils d'utilisation	37 – 39
Introduction	Tonte et entretien du gazon	40
Indications pour faciliter la compréhension de la notice d'utilisation	Entretien et maintenance	40 – 44
Emploi prévu	Remiser pendant l'hiver	44
Signification des symboles sur l'appareil	Plan de recherche de panne	45
Mesures de sécurité	Bulletin de garantie	46
		35 – 37

INTRODUCTION

Cher client,
Vous venez d'acquérir un nouvel appareil. Nous vous remercions de l'intérêt que vous portez à nos produits et vous souhaitons beaucoup de satisfaction dans son utilisation. Cependant l'appareil peut représenter un certain danger s'il est

utilisé par des personnes insuffisamment formées. Les mesures de prévention contre les accidents sont à respecter. Respecter également les consignes de sécurité de la notice d'utilisation et celles figurant sur l'appareil.

INDICATIONS POUR FACILITER LA COMPRÉHENSION DE LA NOTICE D'UTILISATION

Pour retenir l'attention et pour une bonne compréhension nous utilisons les symboles suivants (pictogrammes):



Ce symbole représente un **danger de blessures** pouvant mettre la vie de l'utilisateur en péril.

Le non respect de ces instructions peut avoir des conséquences graves sur la santé.



Ce symbole vous donne des conseils pour une utilisation correcte de l'appareil. Le non respect de ces instructions peut entraîner une détérioration de l'appareil et causer des dégâts à l'environnement.



Ce symbole indique un **éventuel risque de blessures** pour l'utilisateur.

Le non respect de ces instructions peut avoir des conséquences graves sur la santé.



Ce symbole vous donne des conseils techniques pour une bonne manipulation de l'appareil. Ces conseils vous permettent de vous familiariser avec toutes les commandes de l'appareil.



Ce symbole représente une **éventuelle situation dangereuse**.

Le non respect de ces indications peut entraîner de légères blessures ou provoquer des dégâts matériels.



Ce symbole indique qu'il faut porter les lunettes de protection.



Le numéro indiqué en haut à gauche du texte renvoie à une figure (ici figure 1).

Les illustrations qui se rapportent au texte se trouvent aux pages 1 – 4.



Ce symbole met en garde contre les **risques d'explosion** lors du remplissage du réservoir à essence.

Regardez celles-ci lorsque vous lisez la notice d'utilisation.

EMPLOI PRÉVU

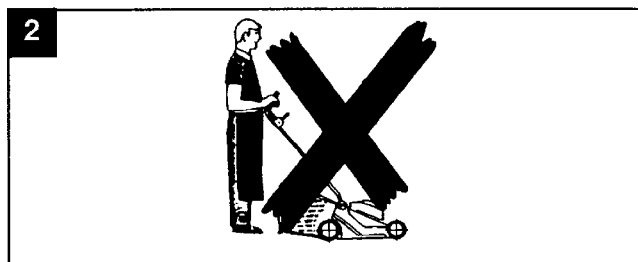
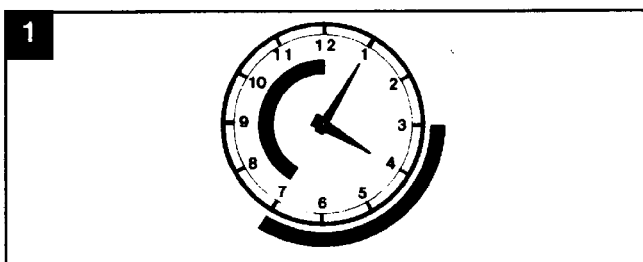

i Cette tondeuse n'est destinée qu'à la tonte de votre gazon, toute autre utilisation est interdite.

Elle n'est conçue que pour un usage à titre privé, l'entretien de votre jardin d'agrément. Sont exclues les utilisations dans les jardins publics, parcs, terrains de sport ainsi que dans des exploitations agricoles et forestières.

L'utilisation de l'appareil n'est pas autorisée aux enfants de moins de 16 ans, aux personnes qui sont sous l'emprise de l'alcool ou de médicaments ainsi qu'aux personnes qui ne sont pas

familiarisées avec la notice d'utilisation.

Plage horaires autorisées pour l'utilisation des tondeuses à essence. Veuillez respecter les plages horaires locales, se conformer aux arrêtés municipaux.

1	Lundi – Samedi 7.00 – 12.00 h 15.00 – 19.00 h	2	Les dimanches et jours de fête utilisation interdite
----------	---	----------	--

SIGNIFICATION DES SYMBOLES SUR L'APPAREIL

	Veuillez lire le mode d'emploi avant la mise en marche!
	Eloigner toute personne du périmètre de sécurité!
	Retirez la cosse de bougie d'allumage avant tout travaux sur l'outil de coupe
	Attention danger! Eloigner les mains et les pieds de l'outil de coupe!
	Attention! Couteaux très tranchants! Avant l'entretien, retirez la bougie d'allumage.

MESURES DE SÉCURITÉ

1. Indications générales



1.1 Lire attentivement le mode d'emploi. Familiarisez vous avec l'utilisation adéquate de la tondeuse.



1.2 Ne pas confier l'utilisation de la tondeuse à des jeunes de moins de 16 ans ou à des personnes qui ne connaissent pas le mode d'emploi.



1.3 Ne pas tondre lorsque des personnes, en particulier des enfants ou des animaux, se trouvent à proximité.

1.4 L'utilisateur de l'appareil est responsable de tout accident pouvant survenir à des tiers ou à leur propriété.

1.5 Conserver soigneusement cette notice d'utilisation pour toute consultations ultérieures.

2. Mesures préventives



2.1 Portez des chaussures fermées et un pantalon long pour tondre. Ne jamais tondre pieds nus ou avec des sandales.



2.2 Contrôlez le terrain que vous désirez tondre et retirez toutes les pierres, les bâtons, les fils métalliques, les os et autres corps étrangers. Il faut, pendant l'opération, faire attention à la présence éventuelle de corps étrangers.



2.3 ATTENTION – L'essence est hautement inflammable!

– Conserver l'essence dans les récipients prévus à cet effet.

– Faire le plein à l'air libre et ne pas fumer en remplissant le réservoir.

– Faire le plein avant de mettre le moteur en marche.

– Ne pas ouvrir le bouchon du réservoir ou rajouter de l'essence pendant que le moteur tourne ou qu'il est chaud.

– Si l'essence a débordé, ne pas essayer de mettre le moteur en marche. Eloigner la tondeuse de l'endroit où s'est répandue l'essence. Éviter toute tentative d'allumage jusqu'à ce que les vapeurs d'essence se soient dissipées.

– Pour des raisons de sécurité, changer le réservoir d'essence et le bouchon du réservoir dès

qu'ils sont endommagés.

– Utiliser un entonnoir ou un tuyau de remplissage pour faire le plein, de manière à ce que l'essence ne coule pas sur le moteur, le boîtier ou le gazon.



2.4 Le pot d'échappement et la partie située autour du pot peuvent atteindre des températures de 80° C, ATTENTION: risque de brûlure! Changer les pots d'échappement endommagés.



2.5 Avant l'utilisation, vérifiez optiquement que les lames, les vis de fixation et l'ensemble du dispositif de coupe ne sont pas usés ou endommagés. Afin d'éviter les défauts d'équilibrage, il faut remplacer les lames usées ou endommagées.



2.6 Faites attention que lorsque plusieurs outils de coupe sont montés, le mouvement d'un outil de coupe peut entraîner la rotation des autres outils de coupe.

3. Indications de manipulation



3.1 Ne pas laisser tourner le moteur thermique dans des locaux fermés: risque d'accumulation de gaz toxiques. – Danger d'asphyxie!



3.2 Tondre à la lumière du jour ou lorsque l'éclairage est suffisant. Tenir compte des horaires fixés par les autorités locales ou communales.



3.3 Veillez à ce que la stabilité soit suffisante sur les pentes et les talus.

3.4 Faire avancer la tondeuse au pas.



3.5 Tondre perpendiculairement à la pente, ne jamais tondre en montant ou en descendant. Ne pas tondre les pentes particulièrement abruptes. Pour des raisons de sécurité, il est interdit de tondre les pentes dont l'inclinaison dépasse 15°. Il faut faire particulièrement attention lorsque l'on change de direction sur les pentes et talus.

MESURES DE SÉCURITÉ

3.6 Faire particulièrement attention: en changeant de direction ou en tondant en reculant, lorsqu'on tire la tondeuse vers soi.



3.7 Arrêter le moteur lorsque l'on transporte la tondeuse sur des terrains autres que le gazon: **risque de projection de pierres!** Arrêter le moteur avant de transporter la tondeuse d'un point à un autre.



3.8 Ne jamais utiliser une tondeuse dont le boîtier ou les dispositifs de protection sont endommagés ou n'existent pas. (par exemple, chicane, clapet, dispositif de ramassage de l'herbe).



3.9 Le réglage de base du moteur a été réalisé correctement à l'usine et ne doit pas être modifié.



3.10 Avant de mettre le moteur en marche, arrêter tous les dispositifs de coupe (s'il y en a) et les mécanismes de commande.

3.11 Appuyez sur l'interrupteur de démarrage et actionnez le avec précaution, selon les instructions du fabricant. Veillez à maintenir une distance suffisante entre les pieds et les lames.



3.12 Il ne faut pas basculer la tondeuse au moment de l'allumage ou du démarrage. S'il est nécessaire de la soulever, il ne faut la renverser que dans la mesure où cela est absolument nécessaire. A cet effet, soulever le côté opposé à l'utilisateur.



3.13 Ne pas mettre le moteur en marche lorsqu'on se trouve devant l'orifice d'éjection (tondeuse à éjection latérale).



3.14 Ne jamais approcher les mains ou les pieds du dispositif de coupe, lorsqu'il est en rotation. S'éloigner de l'orifice d'éjection lorsque le dispositif de coupe est en rotation.



3.15 Ne jamais soulever ou porter une tondeuse dont le moteur tourne. Attendre l'immobilisation des lames et retirer la cosse de bougie d'allumage.



3.16 Arrêter le moteur et retirer la cosse de bougie d'allumage:

- a) avant de desserrer les systèmes de verrouillage ou de déboucher le canal d'éjection;
- b) avant d'inspecter, de nettoyer la tondeuse ou

de procéder à d'autres travaux (par exemple réglage de la hauteur de coupe);

- c) si la tondeuse commence à vibrer particulièrement fort, nécessité de la faire inspecter immédiatement par un spécialiste.
- d) La tondeuse doit être examinée par une station-service si le moteur s'arrête brutalement après avoir heurté un obstacle (arbre moteur endommagé, lame voilée, etc...)



3.17 Il faut arrêter le moteur:

- lorsqu'on s'éloigne de la tondeuse ou qu'on la transporte;
- lorsqu'on fait le plein;
- avant de retirer le dispositif de ramassage de l'herbe.



3.18 Si l'on tond avec bac: avant de retirer le bac pour le vider, arrêter le moteur et attendre l'arrêt de la lame. Ne jamais utiliser une tondeuse à éjection arrière sans clapet ou sans bac.



3.19 Arrêter le moteur, attendre que les lames s'immobilisent et retirer le capuchon de la bougie avant de procéder à des travaux d'entretien et de nettoyage de la tondeuse, de retirer les dispositifs de protection ou de régler la hauteur de coupe. Important – retirer la clé du démarreur!



3.20 La distance entre l'utilisateur et la machine est déterminée par l'inclinaison du guidon. Cette distance ne doit jamais être diminuée. L'utilisation n'est autorisée que si le guidon est fixé en position de travail.

4. Consignes d'entretien et de parage



4.1 Les opérations d'entretien et de nettoyage ne doivent s'effectuer que lorsque le moteur et la lame sont complètement à l'arrêt et que le câble de bougie est débranché. Important: retirer la clé de contact.



4.2 Veillez à ce que les écrous, les boulons et les vis soient bien serrés.



4.3 En cas de réglage, attention: risque de blessure. Ne pas mettre les doigts entre le boîtier et le dispositif de coupe. Portez des gants de protection.



4.4 Ne jamais ranger une tondeuse dont le réservoir est plein dans un bâtiment où des vapeurs d'essence pourraient entrer en contact avec un feu nu ou des étincelles. – Risque d'explosion!



4.5 Vider le réservoir d'essence en plein air.



4.6 Laisser refroidir le moteur avant de ranger la tondeuse dans des locaux fermés.

4.7 Afin d'éviter tout risque d'incendie, veillez à ce que la tondeuse ne présente aucun reste d'herbes, de feuilles et de graisse (huile).



4.8 Vérifiez régulièrement que le dispositif de ramassage de l'herbe est en bon état.



4.9 Pour des raisons de sécurité, changer immédiatement les pièces usées ou endommagées.



4.10 Lame de rechange et accessoires doivent correspondre aux prescriptions du fabricant. C'est une obligation pour pré-

server la sécurité et les performances de la tondeuse.



4.11 Lire attentivement les conseils du mode d'emploi pour l'entretien, le contrôle et réaffûtage de la lame.

4.12 Monter uniquement les lames d'origine. Respecter les instructions de remplacement et réaffûtage de la lame.



Nous attirons votre attention que notre responsabilité n'est pas engagée en cas de dégâts causés sur ou par notre

appareil:

- a) en cas d'interventions ou de réparations qui n'ont pas été effectuées par une station service.
- b) si des pièces d'une origine autre que celle de notre marque ont été utilisées.

Pour les accessoires les mêmes dispositions sont valables.

Dans le but d'améliorer nos produits, nous réservons le droit d'y apporter des modifications. Pour toutes questions ou commandes concernant les pièces détachées, prière d'indiquer le no référence.

MONTAGE

Pour le montage de l'appareil, veuillez vous référer à la notice de montage ci-jointe.

CONSEILS D'UTILISATION

1 ÈRE MISE EN ROUTE



N'utiliser la tondeuse que lorsque le montage est entièrement effectué. Avant la 1 ère mise en route, faire les pleins d'essence et d'huile.

La 1 ère mise en route ne peut être effectuée que par une personne familiarisée avec la notice d'utilisation.



Produits pour l'utilisation

N'utilisez que les produits suivants:

**Essence sans plomb –
Huile SAE 30 (A.P.I. »SF«; »SG«)**

CONSEILS D'UTILISATION

Mise en service du moteur



Ne démarrer le moteur qu'après vous être assuré que les pleins sont faits.

Lire impérativement le notice d'utilisation du constructeur du moteur.



Remplissage du carburant

Danger d'explosion. Ne faire le plein qu'à l'extérieur. Ne pas remplir le réservoir tant que le moteur tourne ou qu'il est très chaud. Ne pas fumer.



Le bouchon du réservoir se trouve sur le bloc moteur (symbole Pompe à essence).

1. Dévisser le bouchon et faire le plein.
2. Revisser le bouchon



Remplissage de l'huile

Utiliser une huile de bonne qualité. Prendre soin de ne pas renverser d'huile.



Le bouchon d'huile se trouve sur le bloc moteur, symbole burette d'huile.

1. Veillez à ce que la tondeuse repose sur une surface plane.
2. Dévisser le bouchon d'huile.

3. **Motor avec jauge à huile**

Remplir d'huile jusqu' au repère max. de la jauge

4. **Motor sans jauge à huile**

Revisser le bouchon. Remplir d'huile jusqu' à ras bord de l'orifice de remplissage.

Démarrage manuel du moteur



Le gaz d'échappement contiennent des monoxydes de carbone, un gaz inodore et mortel. Ne jamais démarrer le moteur dans un endroit clos ou mal aéré.



On ne peut démarrer le moteur que si la lame est montée (masse d'équilibrage!)



La tondeuse ne doit pas être remise en marche dans l'herbe haute.



Mettre le levier de gaz sur la position  (plein gaz).



Poussez sur la POMPE D'AMORCAGE 2 ou 3 fois. Attendez 2 secondes entre chaque poussée. En hiver (10° C ou au dessous) pousser 5 fois



Note:

N'utilisez pas la pompe d'amorçage pour redémarrer un moteur chaud après un arrêt momentané.



Tirer la commande de frein moteur contre le guidon et la maintenir.

 A cause du frein moteur, il est impossible de tirer le câble de démarrage si vous n'avez pas auparavant tiré sur le levier de contact.

6 Tirer la poignée du lanceur jusqu'à amener le moteur au point de compression. La laisser revenir, pour la tirer une seconde fois, vigoureusement, pour mettre le moteur en route. La laisser revenir doucement.

Démarrage électrique



Le gaz d'échappement contiennent des monoxydes de carbone, un gaz inodore et mortel. Ne jamais démarrer le moteur dans un endroit clos ou mal aéré.



On ne peut démarrer le moteur que si la lame est montée (masse d'équilibrage!)



La tondeuse ne doit pas être remise en marche dans l'herbe haute.

7 Mettre le levier de gaz sur la position  (START, MAX) (plein gaz).

9 Tirer la commande de frein moteur contre le guidon et la maintenir.

8 Poussez sur la POMPE D'AMORCAGE 2 ou 3 fois. Attendez 2 secondes entre chaque poussée. En hiver (10° C ou au dessous) pousser 5 fois



10 Insérer la clé de contact dans le contacteur. Tourner la clé de contact entièrement vers la droite, laisser revenir en position »0«. Si le moteur ne démarre pas, recommencer l'opération. Ne pas insister plus de 5 secondes pour ne pas trop solliciter la batterie. Respecter un intervalle de 10 secondes entre chaque essai.

 **Note:**

N'utilisez pas la pompe d'amorçage pour redémarrer un moteur chaud après un arrêt momentané.

Après le démarrage



Mettre le levier de gaz entre  (START, MAX) et  (STOP, MIN) suivant le régime moteur souhaité.

Si l'herbe n'est pas très haute ou clairsemée, il n'est pas nécessaire de tondre à plein gaz.

Enclencher la traction



Ne concerne que les tondeuses tractées. Ne jamais enclencher la traction lorsque le moteur est à l'arrêt. Attention!

Ne pas enclencher la traction, lorsque le moteur est arrêté.



Lorsque le moteur tourne à 2900/tmn, la courroie trapézoïdale transmet aux roues une vitesse d'environ 3,7 km/h.

11 Pousser la commande de traction contre le guidon et la maintenir: elle ne se verrouille pas.

Arrêt du moteur



N'oubliez pas que la lame continue de tourner encore **quelques secondes. Il ne faut donc pas intervenir tout de suite sous la tondeuse.**

13 Lâcher le levier frein moteur. Uniquement valable pour les machines équipées d'un frein moteur

14 Mettre la manette des gaz en position  res. MIN (Stop)

Débrayer la traction

12 Relâcher la commande d'embrayage.

TONTE ET ENTRETIEN DU GAZON

L'évolution de la technique a permis de disposer d'appareils qui facilitent considérablement le travail au jardin (par exemple: tondeuses avec bac de ramassage). Pour avoir une belle pelouse verte, il faut tondre, aérer et fertiliser régulièrement.

Ne tondre qu'avec une lame bien affûtée et en excellent état pour éviter que les brins d'herbe ne s'effilochent et que le gazon ne jaunisse.

Votre pelouse aura un bel aspect si vous tondez en bande rectiligne. Les bandes doivent se chevaucher de quelques centimètres pour que la tonte soit uniforme.

La fréquence de tonte varie suivant la repousse. En début de saison, 1 à 2 fois par semaine, ensuite 1 fois par semaine. Couper le gazon à une hauteur de 4 à 6 cm et le laisser repousser de 4 à 5 cm jusqu'à la prochaine tonte.

En période de chaleur ou de sécheresse, couper le gazon à une hauteur de 7 à 8 cm pour éviter le dessèchement du sol.

Si le gazon est trop haut, ne pas commettre l'er-

reur de le couper à hauteur normale. Ne jamais tondre plus de la moitié de la hauteur de l'herbe à couper. Après quelques jours, tondre le gazon à hauteur habituelle.

Régler la hauteur de coupe de telle façon que toute l'herbe coupée puisse être évacuée dans le bac. Lorsque le réglage est trop bas, le flux d'air n'est pas assez important ce qui peut provoquer des bourrages et gêner le remplissage du bac.

Vider le bac régulièrement



Le moteur doit être débranché et la lame de coupe arrêtée.

- 1) Soulever le bac
- 2) Soulever le clapet d'éjection
- 3) Déposer le bac par l'arrière

Un bac trop rempli bouche l'orifice d'éjection de la tondeuse, de ce fait l'herbe coupée ne peut plus être ramassée.

Raccrocher le bac vide et démarrer le moteur. Tirer la tondeuse en arrière pour ramasser les résidus d'herbe.

ENTRETIEN ET MAINTENANCE

i Retirer le capuchon de bougie avant tout travaux d'entretien et de nettoyage. Après la tonte, nettoyer la tondeuse, mais jamais au jet d'eau. Des infiltrations d'eau dans le système d'allumage ou le carburateur peuvent entraîner leur mauvais fonctionnement.



Nettoyer avec un balai et un chiffon. N'effectuer le nettoyage que moteur arrêté et refroidi.



Remiser la tondeuse dans un endroit sec.



En basculant la tondeuse sur le côté le carburateur doit être vers le haut.

ENTRETIEN ET MAINTENANCE

L'intervention d'un technicien est nécessaire

après avoir heurté un corps étranger	lorsque la courroie est défectueuse
en cas de blocage brutal de moteur	
lorsque la lame est voilée (ne pas redresser)	
Lorsque l'arbre moteur est voilé (ne pas redresser)	
en cas d'avaries sur la boîte de vitesse	



Tous les travaux d'entretien, de maintenance et de nettoyage doivent être effectués moteur arrêté et refroidi. Les travaux ci-après peuvent être effectués par l'utilisateur. Tous les autres travaux doivent être effectués par une station-service agréée. Une liste des stations-services est jointe à cette notice.

	AVANT CHAQUE UTILISATION	APRÈS LES 5 PREMIÈRES HEURES	APRÈS LES 2 PREMIÈRES HEURES	TOUTES LES 25 HEURES SOUVENT	TOUTES LES 50 HEURES	EN DÉBUT DE SAISON	AVANT LE REMISAGE
Vérifier le niveau d'huile	●	●	●	●			
Vidanger l'huile		●			●		●
Nettoyer le filtre					●		
Vérifier le bougie						●	●
Remplacer le filtre à air						●	
Nettoyer la grille du filtre à air					●		
Vérifier le pot d'échappement						●	
Nettoyer la batterie et les cosses					●		
Affûtage ou remplacement de la lame					●		
Vérifier le serrage des vis	●						●
Nettoyer la tondeuse					●		●



En cas d'utilisation fréquente et par des températures élevées, les interventions doivent être plus fréquentes.

ENTRETIEN ET MAINTENANCE

Vérification du niveau d'huile

 Veiller à ce que l'appareil repose sur une surface horizontale.

Moteur avec jauge à huile:

Contrôler le niveau à l'aide de la jauge fixée sur le bouchon de remplissage.

 Le niveau d'huile doit se trouver entre le repère »MAX« et »MIN«.

Motor sans jauge à huile:

Le niveau maximum se situe a ras-bord de l'orifice de remplissage.

Vidange d'huile



**Le moteur doit être débranché et la lame ce coupe arrêtée.
Retirer le capuchon de bougie.**

 Effectuer la vidange après 2 heures de fonctionnement, puis toutes les 25 heures. L'huile peut être vidangée de différentes façons.

 Pour l'entretien du moteur, respecter les instructions du constructeur.

15 Par l'orifice sous le moteur (vis de vidange).

 Faire la vidange lorsque le moteur est chaud.

16 Par l'orifice de remplissage sur le moteur.



L'huile usagée ne doit pas être déversée dans les égouts, ni dans la nature. La pollution de la nappe phréatique est sévèrement réprimée. L'huile usagée peut être portée dans les stations de récupération tel que le prescrit la protection de l'environnement.

17 Par le tube de remplissage d'huile (jauge à huile).

Filtre à air et bougies

 Suivre les conseils du mode d'emploi du constructeur du moteur jointe à l'emballage.

Réglage du câble de gaz

18 Moteur TECUMSEH »START«

19 Moteur TECUMSEH »STOP«

20 Moteur BRIGGS & STRATTON »START«

20a Moteur BRIGGS & STRATTON »START«
Sprint, Quattro

21 Moteur BRIGGS & STRATTON »STOP«

21a Moteur BRIGGS & STRATTON »STOP«
Sprint, Quattro

22 Moteur BRIGGS & STRATTON »START«

23 Moteur BRIGGS & STRATTION »STOP«

18 Faire passer le bout du câble de commande dans l'accélérateur situé sur le moteur, du haut vers le bas. Fixer très légèrement l'extrémité de la gaine du câble à l'aide de la patte de serrage.

Mettre le levier de commande des gaz (au guidon) et l'accélérateur (près du moteur) sur »START«, ce dernier également à fond, puis serrer la gaine du câble de commande. Quelques gouttes d'huile pour machine à coudre sur le câble qui »serre« le dégripperont instantanément.

ENTRETIEN ET MAINTENANCE

Engrenage

i Ne concerne que les tondeuses auto-tractées. Le réducteur est graissé à vie et ne nécessite aucun entretien. Les interventions sur le réducteur ne doivent être effectuées que par une station service agréée.

30 Câble d'embrayage

Si, moteur en marche, la traction n'embraye ou ne débraye plus, il faut régler le câble d'embrayage. Pour des raisons de sécurité, ce réglage doit s'effectuer moteur arrêté. Procéder au réglage en agissant sur le tendeur de gaine **@**.

Vérifier le bon réglage en démarrant le moteur et en actionnant le levier de commande de traction.

Recharge de la batterie

Ne concerne que les tondeuses à démarreur électrique. La tondeuse est équipée d'une batterie Cyclon Monoblock Type 08190024 / 12 V 2,5 Ah.

i La batterie est chargée à l'usine. Cependant pour pouvoir démarrer le moteur sans difficulté, il est conseillé de charger la batterie avant la première mise en service. Le temps de charge est de 24 heures.

- a) avant l'hiver lors du remisage
- b) avant une longue, période d'inutilisation (supérieure à 6 mois)

i N'utiliser que le chargeur livré avec l'appareil.
Input: 220 oder 230 V~/50 Hz/3VA
Output: 12 V $\overline{=}$ /100 mA/ 1,2 A

i **Recharger la batterie seulement à l'abri dans un endroit sec.**

Attention! Ne pas nettoyer au jet d'eau.

Préserver de l'eau, de l'humidité et de la saleté.

24 Oter le chargeur du coffre de batterie.

25 Séparer le câble de batterie du câble du moteur.

26 Relier le câble de batterie au câble du chargeur et brancher le chargeur à la prise Schuko. (220/230 V ~ 50 Hz).

Pour une intensité maximale de 0,1 A, le temps de charge est d'environ 36 heures. Puis débrancher le chargeur de la prise Schuko et déconnecter le câble du chargeur du câble de batterie. Relier à nouveau le câble de batterie au câble du moteur.

Après quelques heures, le moteur devrait redémarrer. Pendant la tonte, la batterie se recharge automatiquement.

Le moteur est équipé d'un alternateur.

Conseils d'entretien pour batteries de démarrage

1. Retirer le câble de batterie – Entreposer la batterie dans un endroit sec et aéré, à une température inférieure à 23° C. Dans ces conditions, il ne sera pas nécessaire de recharger la batterie avant 2 ans.

2. Attention! Ne pas laisser la batterie trop longtemps déchargée. Avant de stocker une batterie, la recharger complètement.

3. Recharger immédiatement une batterie déchargée.

4. Pour la recharge des accumulateurs n'employer que le chargeur livré avec l'appareil.

5. Après chaque tonte, il faudrait débrancher le câble de la batterie.
Avant l'hiver, penser à charger la batterie complètement.

6. Eviter tout court-circuit qui risquerait d'endommager l'isolation du câble ainsi que certaines parties de la batterie.

ENTRETIEN ET MAINTENANCE

Remplacement et réaffûtage de la lame



Monter uniquement les lames d'origine.
Pour remplacer la lame, débranchez la bougie.

27 Pour démonter la lame, basculer la tondeuse sur le côté, de façon à ce que le carburateur soit dirigé vers le haut (auparavant vider le réservoir et ôter le bac). A l'aide de la clé de 17 fournie, desserrer la vis de la lame tout en immobilisant le lame. Déposer la vis de lame et les rondelles.

28 Placez votre lame dans un étau pour la réaffûter. Lors du réaffûtage, veillez à suivre l'affûtage initial. Meulez les deux extrémités de la lame de la même façon, afin d'éviter un déséquilibre.

Après affûtage, il faudra impérativement procéder à l'équilibrage de la lame (voir croquis). Des lames non équilibrées sont causes de vibrations de la tondeuse.



29 Pour des raisons de sécurité la lame ne doit être réaffûtée au maximum que sur 6 mm. Ensuite changer la lame!"

REMISER PENDANT L'HIVER



Après la tonte, nettoyer la tondeuse, mais jamais au jet d'eau.

i Des infiltrations d'eau dans le système d'allumage ou le carburateur peuvent entraîner leur mauvais fonctionnement.

Nettoyer avec un balai et un chiffon.

Remiser la tondeuse dans un endroit sec.

L'usage des pièces en plastique se développera au cours des prochaines années.

Il convient donc de se familiariser avec leur utilisation. Sur presque toutes les pièces en plastique équipant l'appareil, nous avons signalé la nature exacte du matériau employé pour permettre son recyclage ultérieur.



Ne jamais stocker une tondeuse dont le réservoir contient du carburant dans un bâtiment ou des étincelles ou un foyer à feu ouvert pourraient enflammer les vapeurs d'essence. Danger d'explosion.



Vider le réservoir à essence avant le remisage (durant la période hivernale). Ne jamais vider le réservoir dans un endroit clos.

Laisser refroidir le moteur avant de l'entreposer dans un local clos.

PLAN DE RECHERCHE DES PANNES

PANNES	CAUSES PROBABLES	RÉMEDES
Moteur ne démarre pas	manque de carburant	Remplir le réservoir, vérifier si l'essence arrive au carburateur contrôler si le trou dans le couvercle du réservoir n'est pas bouché
	carburant de mauvaise qualité	Toujours utiliser un carburant propre. Nettoyer le carburateur
	Pos. »Start« ou »Stop« n'est pas atteinte	Vérifier et positionner correctement le câble de commande de gaz
	la tondeuse se trouve dans l'herbe haute	Démarrer la tondeuse dans l'herbe moins haute
	carter obstrué	Nettoyer le carter pour permettre à la lame de tourner librement (attention: pour nettoyer débrancher le câble de la bougie)
	filtre à air encrassé	Nettoyer le filtre à air (voir notice moteur)
	pas d'étincelle	Nettoyer la bougie (régler l'ouverture à 0,6 mm) vérifier le câble et faire vérifier l'allumage
	moteur noyé	Sortir et sécher la bougie Tirer plusieurs fois sous le lanceur câble de cde en position »Stop«
	Batterie vide	Recharger
	Câble de démarrage mal fixé	vérifier la fixation du câble de démarrage
	Lame non montée	Dévisser la lame
Puissance du moteur diminuée	Herbe trop haute	rectifier la hauteur de coupe et soulever la tondeuse
	Carter obstrué	nettoyer le carter, attention arrêter le moteur et retirer le capuchon de la bougie
	Clapet du carburateur fermé	ouvrir le clapet en mettant la commande sur maxi
	Filtre à air encrassé	nettoyer le filtre à air (voir notice moteur)
	Carburateur dérégulé	faire régler
Mauvaise coupe	Lame usée	changer la lame
	Mauvaise hauteur de coupe	rectifier la hauteur de coupe
Bac à herbe ne se remplit pas	Hauteur de coupe trop basse La lame ne peut pas aspirer l'air, donc aucune turbulence pour transporter l'herbe coupée	rectifier la hauteur de coupe
	L'herbe est trop humide; trop lourde pour être transportée dans le bac	tondre lorsque le gazon est sec.
	Lame trop usée	changer la lame
	Herbe trop haute	tondre en 2 fois
	Grille du bac obstruée, l'air ne peut pas s'échapper	nettoyer la grille
	Canal d'éjection obstrué	nettoyer le carter (retirer le capuchon de la bougie)
La traction ne fonctionne pas	Le câble sous gaine est dérégulé. La courroie est défectueuse Dommages au niveau de la transmission	Ajuster le câble voir une station-service voir une station-service
Les roues ne tournent pas lorsque la traction est enclenchée	Les vis des roues sont desserrées	Resserer les vis
	Le moyeur est défectueux	Changer la roue

Garantie

Durant le délai de garantie légal, nous rémédions aux défauts de matériel et de construction de l'appareil en réparant ou en remplaçant, à notre convenance.

Le délai de garantie est fonction de la législation respective du pays dans lequel l'appareil a été acheté.

L'application de la garantie suppose:

- Un traitement conforme de l'appareil ;
- Le respect de la notice d'utilisation ;
- L'utilisation de pièces de rechange d'origine.

La garantie est annulée:

- En cas de tentatives de réparation sur l'appareil;
- En cas de modifications techniques apportées à l'appareil;
- En cas d'utilisation non conforme (par ex. Professionnelle ou communale, etc.).

Sont exclus de la garantie:

- Les dommages de peinture survenant dans le cadre d'une utilisation normale;
- Les pièces d'usure signalées sur la carte pièces de rechange par un cadre **XXX XXX (X)**
- Les moteurs à combustion qui bénéficient des dispositions de garantie spécifiques du fabricant du moteur.

En cas d'application de la garantie, veuillez vous adresser, muni de la présente déclaration de garantie de votre certificat d'achat, à votre revendeur ou au prochain point de service après-vente agréé.

Cette accord de garantie ne modifie en rien les droits à la garantie légale dont bénéficie l'acheteur vis-à-vis du vendeur.

INHOUDSOPGAVE

Fabrikant	Montage	51
Inhoudsopgave	Bedieningsinstructies	51 – 53
Inleiding	Maaien en verzorgen van het gazon	54
Wenken om uw gebruikshandleiding beter te begrijpen	Reiniging en Onderhoud	54 – 58
Gebruiksdoeleinde	Opbergen gedurende de winter	58
Betekenis van de symbolen op de maaier ...	Opsporen van defecten	59
Veiligheidsvoorschriften	Garantiebewijs	60
		49 – 51

INLEIDING

Beste klant,

U heeft zich een nieuw toestel aangeschaft. Wij danken u voor uw vertrouwen in onze kwaliteitsproducten en wensen u veel plezier bij het gebruik van uw nieuwe grasmaaier. Lees eerst aandachtig deze gebruiksaanwijzing vooraleer de machine voor de eerste keer in gebruik te nemen.

De machine kan toch een gevaar opleveren wanneer deze door onvoldoende geschoold personeel, op ondeskundige wijze, of niet volgens de voorschriften ter voorkoming van ongevallen wordt gebruikt. Gelieve de veiligheidsinstructies van deze gebruiksaanwijzing en deze op de grasmaaier zelf na te leven.

WENKEN OM UW GEBRUIKSHANDLEIDING BETER TE BEGRIJPEN

Om op gevaar te wijzen en omwille van de betere overzichtelijkheid worden de volgende symbolen (pictogrammen) gebruikt:



Dit symbool wijst op een onmiddellijk dreigend levensgevaar en op een gevaar voor de gezondheid van personen. *Deze aanwijzing in de wind slaan, kan ernstige gevolgen voor de gezondheid hebben en zelfs tot levensgevaarlijke verwondingen leiden met eventueel de dood voor gevolg!*



Dit symbool wijst op belangrijke instructies voor het juiste gebruik van het toestel. *Deze aanwijzing in de wind slaan, kan tot storingen van het toestel of de omgeving leiden.*



Dit symbool wijst op instructies voor de gebruiker en op bijzonder nuttige informatie voor technische vereisten! *Deze aanwijzing helpt u alle functies van het toestel optimaal te benutten.*



Dit symbool wijst op een mogelijk dreigend gevaar voor personen. *Deze aanwijzing in de wind slaan, kan ernstige gevolgen voor de gezondheid hebben en zelfs tot levensgevaarlijke verwondingen leiden!*



Dit symbool wijst op het dragen van beschermende handschoenen.



Dit symbool wijst op een mogelijk gevaarlijke situatie. *Deze aanwijzing in de wind slaan, kan tot lichte verwondingen of materiële schade leiden!*



1. Links van de tekst wordt er met speciale getallen zoals hier voor afbeelding 1, naar de afbeeldingen verwezen.

De afbeeldingen die in de tekst genoemd worden, kunt u op de bladzijde 1 – 4 terug vinden.



Dit symbool geeft aan dat er ontplofingsgevaar kan ontstaan tijdens het bijvullen met benzine!

Let erop bij het lezen van deze gebruiksaanwijzing.

GEBRUIKSDOELEINDE

1



i Deze grasmaaier is alleen bedoeld om gras te maaien. Een ander gebruik is niet toegestaan. Deze grasmaaier is geschikt voor privé-gebruik in uw huis- of hobbytuin.

Worden als grasmaaiers voor privé-gebruik in hobby- of siertuin beschouwd: de grasmaaiers die gebruikt worden voor het onderhoud van privé-gras- of gazonoppervlakken. Zij zijn dus niet bedoeld voor openbare plantsoenen, parken, sportstadia en evenmin voor gebruik in de land- en bosbouw.

2

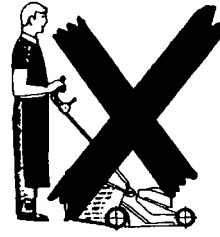

Mag niet bediend worden door:

Personen die niet vertrouwd zijn met de handleiding, kinderen, jongeren onder de 16 jaar evenals personen onder invloed van alcohol, drugs of geneesmiddelen mogen het toestel niet bedienen.

1

2

Let op de gemeentelijke voorschriften in verband met het gebruik van grasmaaiers.

Gelieve de plaatselijke al of niet gemeentelijke voorschriften terzake te respecteren.

BETEKENIS VAN DE SYMBOLEN OP DE MAAIER

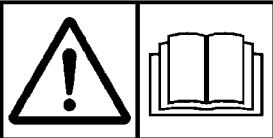

Lees voor gebruik eerst de gebruiksaanwijzing.

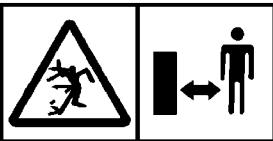

Zorg ervoor dat anderen buiten de gevarezone blijven.

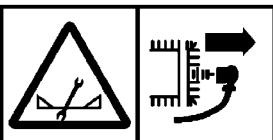

Verwijder voordat u werk aan het maaimes verricht de bougie van de bougie!



De handen en voeten uit de buurt van het maaimes houden!

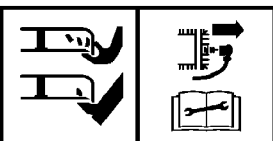

Let op, messen zijn scherp!
Trek de bougie los voordat u onderhoud pleegt.

VEILIGHEIDSVOORSCHRIFTEN

1. Algemene aanwijzingen:



1.1 Lees de gebruiksaanwijzing zorgvuldig door en maak u vertrouwd met het juiste gebruik van de maaier.



1.2 Personen onder de 16 jaar of personen die de gebruiksaanwijzing niet kennen mogen het apparaat niet gebruiken.



1.3 Indien er zich dieren of andere personen in het maaibereik bevinden mag er niet worden gemaaid.

1.4 De gebruiker van het apparaat is verantwoordelijk voor gebeurlijke ongevallen met andere personen en voor gebeurlijke schade aan hun eigendommen.

1.5 Bewaar zorgvuldig deze handleiding zodat u ze ook later kan raadplegen.

2. Voorbereidende maatregelen:



2.1 Draag tijdens het maaien steeds stevige schoenen en een lange broek. Maai nooit blootvoets of op open sandalen.



2.2 Zowel voor als tijdens het maaien moet het te maaien gazon onderzocht worden op vreemde voorwerpen. Stenen, stokken, draad en andere vreemde voorwerpen moeten tijdig worden verwijderd.



2.3 AANDACHT: Benzine is uiterst ontvlambaar!

- Bewaar benzine uitsluitend in de daartoe bestemde houders.
- Tank alleen bij in de open lucht en rook niet tijdens het vullen.
- Vul bij vóór het starten van de motor.
- Bij draaiende motor of bij een warme motor mag de benzinedop niet worden verwijderd en mag er geen benzine bijgevuld worden.
- Gebruik voor het vullen enkel een daartoe geschikte trechter opdat er geen benzine gemorst zou worden.
- Start de motor niet als er benzine gemorst is. Verwijder de maaier van de vervuilde plek en wacht tot de benzinedampen volledig vervlogen zijn vooraleer de motor te starten.

- In geval van beschadiging van de benzinetank en/of -dop dienen deze uit veiligheidsoverwegingen onmiddellijk te worden vervangen.



2.4 Aandacht: Verbrandingsgevaar!

Blijf uit het bereik van de uitlaat en wat er zich rond bevindt: dit kan tot 80° C warm worden. Vervang tijdig beschadigde knalpotten.



2.5 Voor het maaien moet visueel worden onderzocht of het maaimes, de bevestigingsbouten of het gehele maaimechanisme beschadigd of versleten is. Beschadigde of afgesleten messen moeten worden vervangen.



2.6 Hou er rekening mee dat bij maaiers met meerdere messen, de beweging van één maaimes tot het draaien van de overige messen kan leiden.

3. Gebruiksaanwijzingen:



3.1 Laat de motor niet draaien in gesloten ruimtes waardoor er zich gevaarlijke uitlaatgassen kunnen opstapelen en waardoor verstikkingsgevaar kan optreden.



3.2 Maai alleen bij daglicht of voldoende verlichting. Let daarbij ook op de terzake geldende plaatselijke regels, o. m. door de gemeente voorgeschreven.



3.3 Let op de stand van de maaier bij hellingen.

3.4 De maaier alleen stapvoets verrijden.



3.5 Maai bij hellingen steeds dwars op de helling, nooit bergop of bergaf. Maaien op hellingen met een hellingsgraad van meer dan 15° is uit veiligheidsoverwegingen niet toegestaan. Bij richtingswijziging op hellingen is bijzondere voorzichtigheid geboden.

3.6 Wees voorzichtig wanneer u, bij richtingswijziging of achteruitmaaien de maaier naar u toehaalt.



3.7 Bij het heen – en terugtransport naar het te maaien gazon dient de motor afgezet te worden. Bij het rijden over met stenen of met steengruis bedekte oppervlakken

VEILIGHEIDSVOORSCHRIFTEN

kan daardoor steenslag ontstaan; ook hier dient de motor afgezet.



3.8 Gebruik nooit een maaier met beschermende delen die beschadigd zijn of ontbreken (bv. stootplaat, achterklep, vangbox)



3.9 De motor is door de motorfabrikant reeds ingesteld en deze fabrieksinstelling dient te worden behouden.



3.10 Vooraleer de motor te starten dienen alle messen en aandrijvingen, indien aanwezig, te worden ontkoppeld.

3.11 Start volgens de aanwijzingen van de fabrikant en hou uw voeten op voldoende afstand van de maaier als u de motor start.



3.12 Bij het starten van de motor mag de maaier niet worden gekanteld. Als dit voor het starten toch noodzakelijk is, doe dit dan voor zover als absoluut noodzakelijk en doe het uitsluitend in de van u afgewende richting.



3.13 De motor mag niet gestart worden als u, bij een maaier met zijdelingse uitwerp, voor het uitwerpkanaal staat.



3.14 Blijf uit het bereik van een roterend maimes.



3.15 Hef nooit een maaier op met een draaiende motor of een nog roterend mes.



3.16 Schakel de motor uit, wacht tot het mes stilstaat en trek de bougiekap af indien

- a) u verstoppingen in het uitwerpkanaal wil verhelpen
- b) u de maaier wil schoonmaken, nakijken of onderhouden (bv. maaihoogte verstellen)
- c) de maaier abnormaal sterk begint te trillen, waarbij we u aanraden de maaier onmiddellijk door een erkend vakman te laten nazien
- d) de maaier reparatie en controle vereist door een erkend vakman bv. bij het raken van een steen waardoor het mes verbogen kan zijn en de aandrijfjas krom;



3.17 Schakel de motor uit indien:
 – u de grasvangbox of – zak eraf wil nemen
 – u zich van de maaier verwijdert
 – u wenst benzine bij te vullen



3.18 Een maaier met achteruitwerp mag niet gebruikt worden zonder grasvangbox of afdekplaat.



3.19 Reiniging en onderhoud van de maaier, het afnemen van beschermende delen en het verstellen van de maaihoogte mogen enkel gebeuren als de motor uitgeschakeld is, het mes stilstaat en de bougiekap afgetrokken is. Verwijder een eventuele kontaktsleutel.



3.20 De door de duwboom bepaalde loopafstand is steeds te behouden uit veiligheidsoverwegingen. De maaier mag alleen gebruikt worden indien de duwboom zoals voorzien gebruikt wordt.

4. Onderhouds- en opberg-aanwijzingen



4.1 Reiniging en onderhoud van de maaier mogen enkel gebeuren als de motor uitgeschakeld is, het mes stilstaat en de bougiekap afgetrokken is. Verwijder een eventuele kontaktsleutel.



4.2 Controleer of moeren, bouten en schroeven nog stevig vastzitten.



4.3 Wees voorzichtig bij het monteren en het instellen van de maaier. Let op hierbij de vingers niet tussen maaihuis en - mes te klemmen en draag steeds werkhandschoenen.



4.4 Berg de maaier met benzine in de tank niet op in een gebouw waar het mogelijk is dat de benzinedampen met open vuur in contact kunnen komen, waardoor explosiegevaar kan ontstaan.



4.5 Het ledigen van de benzinetank dient in de buitenlucht te gebeuren.



4.6 Laat de motor afkoelen vooraleer de maaier in een gesloten ruimte op te bergen.

4.7 Om brandgevaar te vermijden dient de motor en de uitlaat steeds vrij te worden gehouden van gras, bladeren en eventueel uitlopende vetten (olie).



4.8 Controleer regelmatig de grasvangbox of -zak op eventuele beschadiging.



4.9 Versleten of beschadigde delen worden om veiligheidsvoorzorgingen het best onmiddellijk vervangen.



4.10 De garantie op uw maaier en de prestatie ervan kan enkel behouden worden als u uitsluitend originele onderdelen gebruikt volgens aanwijzing van de fabrikant.



4.11 Volg voor het onderhoud, de controle, het slijpen en het vervangen van de maaimessen nauwkeurig de handleiding.



4.12 Gebruik enkel originele messen.

Wij maken u erop attent dat onze produkt-aansprakelijkheid VERVALT voor schade veroorzaakt door de machine als gevolg van:

- a) slecht uitgevoerde herstellingen door een niet door ons erkend servicepunt.
- b) het niet gebruiken van originele wisselstukken.

Dezelfde regeling geldt voor accessoires.

Onder voorbehoud van wijzigingen in constructie en uitvoering. Vermeld bij vragen om inlichtingen of bij de bestelling van onderdelen altijd het artikelnummer, het afbeeldingsnummer en de omschrijving.

MONTAGE

Gelieve voor de montage van dit apparaat de afzonderlijk bijgevoegde montage-aanwijzingen te volgen.

BEDIENINGSINSTRUCTIES

Eerste ingebruikneming



De maaier enkel gebruiken wanneer deze volledig gemonteerd is. Vóór de eerste ingebruikneming moet u benzine en olie bijvullen!

De eerste ingebruikneming is enkel toegelaten voor personen die deze handleiding gelezen en begrepen hebben!



Brandstoffen

Gebruik voor de maaier enkel de volgende brandstoffen!

Benzine:	loodvrije gewone benzine MOZ 91
Motorolie:	SAE 30 (A.P.I. »SF« of »SG«)

BEDIENINGSINSTRUCTIES

Ingebruikstelling



Zet de motor enkel aan nadat u gecontroleerd heeft of deze met voldoende benzine en olie gevuld is.

Lees vooral het bijgeleverde gebruikershandboek van de fabrikant van de motor voor de benzinemotor.



Benzine ingieten

Ontploffingsgevaar! Vul de benzinetank alleen in de open lucht! Vul de tank nooit bij wanneer de motor draait of nog heel warm is! Niet roken tijdens het bijvullen van de tank! **Tank uitsluitend loodvrije gewone benzine!**



De brandstofdop bevindt zich op het motorblok onder de motorafdekking (symbool voor tankstation, niet bij alle motortypes op dezelfde plek).

1. Schroef de benzinedop af en tank loodvrije gewone benzine.
2. Schroef de benzinedop dicht.

Olie ingieten



Gebruik enkel olie van het type **SAE 30** (A.P.I. »SG« of »SF«). Let erop dat u geen olie morst en dat geen olie op de grond terecht komt!



De dop van de olievulopening bevindt zich op het motorblok (symbool oliekan).

1. Zorg ervoor dat de motor horizontaal staat.
2. Schroef de dop van de olievulopening los.
3. **Motor met oliepeilstok:**

Vul de olie bij tot de inkerving »MAX« op de oliepeilstok wordt bereikt.

Motor zonder oliepeilstok:

Vul de olie langzaam bij tot het oliepeil zichtbaar wordt aan de bovenrand van de olievulopening.

4. Schroef de dop terug stevig vast op de olievulopening.
5. Verwijder de eventueel gemorste olie met een doek.

Manuele start van de motor



De verbrandingsgassen bevatten **koolmonoxyde**, een reukloos en dodelijk gas. Start de motor daarom nooit in een afgesloten of slecht verluchte ruimte.

i Let op: Het starten van de motor is alleen mogelijk met een gemonteerd mes. (rotatie-massa).

Hand icon **Attentie: bij het aanschakelen van de grasmaaier, deze nooit in hoog gras plaatsen.**

3 Zet de gashendel in de stand  (veel gas).

4 Duw 2 tot 3 maal op de rubberen balg van de injectieinrichting. Las tussen elke handeling een pauze van 2 seconden in.



Opgelet! Bij temperaturen onder +10°C moet u de rubberen balg 5 keer hanteren. Gebruik de balg nooit wanneer de motor warm is door het gebruik.



5 Trek de rembeugel tot tegen de bovenstang en blijf deze zo houden (Geldt enkel voor toestellen met een motorrem).



Bij niet aangetrokken schakelhefboom kan wegens de motorrem het startkoord niet worden uitgetrokken.

6

Trek de starterhandgreep zover uit de motor tot u tegen de kompressiedruk zit; laat dan

het aantrekkoord langzaam zakken, trek daarna de starter in een forse ruk een armlengte uit. Houdt de starterhandgreep vast en laat deze weer langzaam zakken.

Elektrische start van de motor



De verbrandingsgassen bevatten **koolmonoxyde**, een reukloos en dodelijk gas. Start de motor daarom nooit in een afgesloten of slecht verluchte ruimte.



Let op: Het starten van de motor is alleen mogelijk met een gemonteerd mes. (rotatie-massa).



Attentie: bij het aanschakelen van de grasmaaier, deze nooit in hoog gras plaatsen.

7

Zet de gashendel in de stand  (START, MAX) (veel gas).

8

Duw 2 tot 3 maal op de rubberen balg van de injectieinrichting. Las tussen elke handeling een pauze van 2 seconden in.



Opgelet!



Bij temperaturen onder +10°C moet u de rubberen balg 5 keer hanteren. Gebruik de balg nooit wanneer de motor warm is door het gebruik.

9 Trek de rembeugel tot tegen de bovenstang en blijf deze zo houden (Geldt enkel voor toestellen met een motorrem).

10 Steek de contactsleutel in het contactslot. Draai de contactsleutel helemaal naar rechts en zet deze na het starten opnieuw in de stand »0«. Ingeval de motor niet start, voer de startprocedure opnieuw uit. Start echter niet langer dan 5 seconden, zodat de batterij niet onnodig belast wordt. Las na elke startpoging een wachttijd van 10 seconden in.

Na het starten



Zet de gashendel ergens tussen  (START, MAX) en  (STOP, MIN), zoals het toerental u het beste lijkt om te werken. Bij lage of zeer spaarzame groei is het niet noodzakelijk volgas te draaien. Met minder gas is de machine stiller en tevens zuiniger in het gebruik.

De aandrijving inschakelen



Geldt enkel voor maaiers met wielaandrijving! Bij stilstaande motor de aandrijving niet inschakelen.



Bij een toerental van 2900/Omw./min. heeft de machine een snelheid van ca. 3,7 km per uur.

11

Druk de aandrijvingsbeugel tegen de bovenduwboom en hou hem vast. De aandrijvingsbeugel klikt niet vast.

De aandrijving uitschakelen

12

Laat de aandrijvingsbeugel los.

Motor uitschakelen



Let er ook op dat de messen na het uitschakelen van de motor nog enkele seconden verderdraaien. Daarom, **nooit dadelijk na het uitschakelen van de motor met de handen of voeten onder de grasmaaier gaan (noch opnemen, noch grasvangbak verwijderen, of enige andere manipulatie).**

13 Hefboom loslaten. (Is enkel geldig voor machines met motorrem).

14 Gashendel op  resp. MIN (Stop) zetten.

MAAIEN EN VERZORGEN VAN HET GAZON

De huidige stand van de techniek stelt ons in staat tuingereedschap te maken dat het werk in de tuin, en meer bepaald bij het maaien, drastisch beperkt (grasmaaier en grasopvangzak). Wanneer het grasperk sappig en groen moet blijven; moet het zorgvuldig gemaaid en regelmatig verlucht worden. Natuurlijk moet het bemest worden.

Maai enkel met scherpe en perfecte messen, zodat de grassprietjes niet uitrafelen en het grasperk niet geel wordt.

Een onberispelijk maairesultaat bekomt u wanneer u met de maaier in rechte vakken rijdt. De vakken moeten elkaar altijd enkele centimeters overlappen zodat er geen stroken blijven staan.

Hoe vaak gemaaid moet worden, hangt in principe af van de groeisnelheid van het gazon. In het hoogseizoen (mei – juni) tweemaal per week, anders eenmaal per week. De maaihoogte moet tussen 4 – 6 cm liggen en de groei tot de volgende maaibeurt moet 4 – 5 cm bedragen.

Tijdens perioden van hitte en droogte moet het grasperk 1,5 cm hoger gemaaid worden, zodat de bodem niet kan uitdrogen.

Wanneer het grasperk één keer wat langer is

geworden, mag u achteraf niet de fout begaan om onmiddellijk weer op de normale hoogte te maaien. Dit schaadt het grasperk. Maai dan nooit meer dan de helft van de grashoogte.

Stel de maaihoogte zodanig in dat de luchtstroom in het maaihuis het gemaaide gras gemakkelijk in de vangbox kan deponeren. Bij een te laag afgestelde maaihoogte is de luchtstroom te gering om de vangbox volledig te vullen en verstopt het afvoerkanaal.

Ledig de grasvangbak tijdig.



Enkel en alleen bij uitgeschakelde motor en met een stilstaan mes.

- 1) Til de grasvangbak op.
- 2) Til de achterklep op.
- 3) Neem de grasvangbak naar achteren weg.

Door een te volle grasvangbak zal het uitwerpkanaal in het maaihuis verstopten en het gemaaide gras zal op het gazon blijven liggen. Plaats de lege grasvangbak weer op de maaier en start de motor. Door even achteruit te rijden, neemt u de grasresten weer op.

REINIGING EN ONDERHOUD



Na het maaien moet de grasmaaier gereinigd worden. Nooit met water! Vocht in bougie of carburator veroorzaakt storingen.



Gebruik voor het reinigen een borstel of een lap textiel.



Wanneer men de maaier naar opzij overhelt moet men ervoor zorgen dat de carburator naar boven wijst.



Grasmaaier in droge ruimte opbergen.

REINIGING EN ONDERHOUD

Vakkundig nazicht is vereist

nadat u op een hindernis bent gereden	bij defecte V-riem
wanneer de motor onmiddellijk tot stilstand komt	
in geval van verbogen messen (niet in de juiste stand terugplooiën)	
bij verbogen motoras (niet in de juiste stand terugplooiën)	
bij schade aan de aandrijving	



Alle onderhouds-, service- en reinigingswerkzaamheden mogen enkel met afgezet en afgekoelde motor uitgevoerd worden! De volgende werkzaamheden mogen door de consument zelf uitgevoerd worden. Alle overige onderhouds-, service- en herstellingswerkzaamheden moeten door erkende service-centra uitgevoerd worden. In de bijlage van deze gebruiksaanwijzing vindt u een lijst van de service-centra!

	NA DE EERSTE 2 UREN VÓÓR ELK GEBRUIK	NA DE EERSTE 5 UREN HERHAALDELIJK	ELKE 25 WERKUREN	ELKE 50 WERKUREN	ELKE 100 WERKUREN	BIJ HET BEGIN VAN ELK SEIZOENEN	VÓÓR ELKE OPSLAG
Motoroliepeil controleren	●	●	●	●			
Motorolie verversen		●			●		●
Luchtfilter reinigen					●		
Bougie nakijken						●	●
Luchtfilter vervangen						●	
Luchtaanzuigrooster reinigen					●		
Knalpot nakijken						●	
Batterij en aansluitklemmen reinigen					●		
Slijpen of vervangen van de maaimessen					●		
Controleren of er losse onderdelen zijn	●						●
Maaier reinigen					●		●



Bij zware belasting of bij hoge temperaturen kan het zijn dat kortere onderhoudstussenpauzen vereist zijn dan deze die in bovenstaande tabel vermeld staan.

REINIGING EN ONDERHOUD

Het Oliepeil controleren

 Zorg ervoor dat de motor horizontaal staat.

Motor met oliepeilstok:

Het oliepeil controleren met behulp van de oliepeilstok die aan het deksel van de vulopening zit.

 Het oliepeil moet zich tussen de inkervingen »MAX« en »MIN« bevinden.

Motor zonder oliepeilstok:

Het oliepeil moet zichtbaar zijn aan de bovenrand van de vulopening.

Olie verversen



Enkel en alleen bij uitgeschakelde motor en stilstaand mes.

 Volgt u de aanwijzingen op van de fabrikant die in de doos zijn meegeleverd.

 Verversen als de motor nog warm is.



Attentie:

Afgewerkte olie niet in het riool laten lopen. Vervuiling wordt streng bestraft. Bij de meeste garages kunt U Uw afgewerkte olie inleveren. Eventuele inlichtingen kunt U krijgen bij de gemeentelijke instanties.

 De olie voor de eerste keer na 2 uur vervangen, vervolgens telkens na 25 werkuren. De olie kan op verschillende wijzen afgelaten worden.

15 Via de opening onderaan de motor (olieaflaatschroef).

16 Via de vulopening aan de motorblok.

17 Door de buislegging (oliepeilstock).

Luchtfilter en bougie

 Gelieve de gebruiksaanwijzing van de motorfabrikant te lezen, die bij de maaier gevoegd wordt, alsook het plan voor het oplossen van defecten.

Juiste instelling van de gaskabel

18 Motor TECUMSEH »START«

19 Motor TECUMSEH »STOP«

20 Motor BRIGGS & STRATTON »START«

20a Motor BRIGGS & STRATTON »START«
Sprint, Quattro

21 Motor BRIGGS & STRATTON »STOP«

21a Motor BRIGGS & STRATTON »STOP«
Sprint, Quattro

22 Motor BRIGGS & STRATTON »START«

23 Motor BRIGGS & STRATTION »STOP«

18 Stelt u de gasregelaar aan de duwboom en de gashevel aan de motor in startpositie.

23 Daarna klemt u de buitenkabel vast. Controleer of de stopstand wordt bereikt. Is dat niet het geval dan de buitenkabel iets terugschuiven t. o. v. de klem en weer vastklemmen. Gaat de gaskabel te zwaar dan zijn meestal enige druppels olie op de gashevel aan de motor voldoende. De olie loopt dan via de hevel naar de gaskabel.

REINIGING EN ONDERHOUD

Aandrijving

i **Geldt enkel voor maaiers met wielaandrijving.**
De aandrijving behoeft geen onderhoud. De aandrijving is vanuit de fabriek gevuld met olie op levensduur.

30 **Wielaandrijvingskabel**
Indien de wielaandrijving zich bij draaiende motor niet meer laat in- of uitschakelen, dan moet de wielaandrijvingskabel worden versteld.
Uit veiligheidsvoorzorg moet de motor worden uitgeschakeld.
Draai het versteldeel **a** in de richting van de pijl.
Controleer de juiste instelling van de wielaandrijvingskabel door de motor te starten en de wielaandrijving in te schakelen.

Het opladen van de startbatterij

Geldt enkel voor grasmaaiers met elektrische starter. De grasmaaier is met de volgende startbatterij uitgerust: CYCLON MONOBLOCK type 0819-0024/12 V 2,5 Ah

i De batterij is al in de fabriek opgeladen. Om een storingsvrije startprocedure te bereiken, moet u de batterij vóór de eerste inbedrijfstelling van de gazonmaaier opladen. Verdere opladingen zijn vereist:

- vóór de opslag voor de winterpauze
- bij lange periode van niet-gebruik (langer dan 6 maanden)

i Alleen het meegeleverde oplaadapparaat gebruiken.
Input: 220/230 V ~ / 50 Hz / 3 VA
Output: 12 V — / 100 mA / 1,2 VA

i **Opladen van de accu alleen in een droge ruimte. Belangrijk: Schakelaar en stekker beveiligen voor vuil, nattigheid en vochtigheid. Nooit afsprengen met water.**

24 De acculader uit de batterijhouder nemen.

25 De batterijkabel van de motorkabel scheiden.

26 De batterijkabel met de kabel van de acculader verbinden en de acculader in het stopcontact steken (220/230 V – 50 Hz)

Bij een laadstroom van max. 0,1 A dient de accu ca. 36 uur te worden opgeladen.

Daarna de acculader uit het stopcontact nemen en de kabel van de oplader van de accukabel scheiden. De batterijkabel weer met de motorkabel verbinden.

Na een paar uur kunt u proberen te starten. Start de motor nog niet dan nog een paar uur doorladen. Tijdens het maaien wordt de accu door de motor automatisch opgeladen.

De motor is voorzien van een gelijkstroom dynamo.

Onderhoudsvorschriften voor starter accu's

- Wij adviseren U bij het opslaan van de batterij de stekker van de accukabel eruit te trekken. Sla de batterij op in een droge en geventileerde ruimte en waar de temperatuur niet hoger is dan 23° C. Bij deze temperatuur zal het opladen van een volle batterij pas na 2 jaar nodig zijn.
- Let op: U moet voorkomen dat een lege batterij niet al te lang leeg blijft, bovendien is het belangrijk dat de batterij voor het opslaan vol is.
- Een lege batterij moet gelijk opgeladen worden.
- Voor het opladen van de accu alleen het bijgeleverde oplaadapparaat gebruiken.
- De verbinding van de batterijkabel naar de startmotor verbreken, indien U de maaier na het maaien wegzet.
Alsmede voor de winterpauze en gedurende de winterpauze moet de batterij vol opgeladen zijn.
- Vermijd elke kortsluiting. Bij kortsluiting bestaat het gevaar dat de geleidraad en/of delen van de batterij worden beschadigd.

REINIGING EN ONDERHOUD

Verwisselen en slijpen van het mes



Alleen originele messen gebruiken!
Voor het vervangen of slijpen van het mes de bougiekap verwijderen.

27 Om het mes te demonteren, legt u de grasmaaier zo op zijn zijde dat de carburator naar boven wijst (eerst de tank leegmaken, het gras tijdelijk uit de opvangbak verwijderen). Blokkeer met één hand het mes en maak met de andere de schroef los (hiertoe de meegeleverde steek- of ringsleutel van 17 mm gebruiken). Verwijder de messchroef en de schijfjes.

28 De snijvlakken aan beide zijden van het mes ombeurten slijpen zodat het evenwicht behouden blijft. Is het mes in evenwicht dan is het goed geslepen. Is dat niet het geval, dan moet de zijde die naar beneden gaat nog iets afgeslepen worden. Messen die niet in evenwicht zijn, kunnen voor een trilling van de motor zorgen.



29 Om veiligheidsredenen mag het mes niet meer dan tot op max. 6 mm afgeslepen worden. Als er meer afgeslepen wordt, dient het mes vervangen te worden.

OPBERGEN GEDURENDE DE WINTER



Na het seizoen de grasmaaier grondig reinigen.
Enkel en alleen bij uitgeschakelde motor en stilstaand mes.

i **Nooit met water!**
Vocht in bougie of carburator veroorzaakt storingen.

Gebruik voor het reinigen een borstel of een lap textiel.

Grasmaaier in droge ruimte opbergen.

Het is aanbevolen de maaier gedurende de winter regelmatig te controleren.

Het gebruik van kunststofonderdelen zal in de komende jaren toenemen, wat ons verplicht daarmee beter om te gaan. Op alle gebruikte kunststofonderdelen werd de juiste samenstelling aangebracht waardoor toekomstige recyclage ervan mogelijk wordt.



Laat de grasmaaier, omwille van het ontploffingsgevaar, nooit met benzine in de tank in een gebouw staan waar benzinedampen met open vuur of met vonken in contact kunnen komen!



Ledig eerst de benzinetank wanneer u de grasmaaier voor langere tijd (tijdens de winterperiode) opbergt. Ledig de benzinetank enkel in open lucht!

Laat de motor eerst afkoelen voordat u de maaier in een afgesloten ruimte opbergt!

OPSPOREN VAN DEFECTEN

MANKEMENT	MOGELIJKE OORZAAK	VERHELPING
Motor start niet	Benzine tekort	Tank vullen. Benzineleiding controleren of de carburator benzine krijgt
	Slecht benzinemengsel Te mager, te vet	Altijd vers, schoon benzinemengsel gebruiken, uit schone houders. Carburator schoonmaken
	Pos. start of stop wordt niet bereikt	kabelinstelling controleren, eventueel corrigeren
	Luchtfilter vuil	Luchtfilter schoonmaken en smeren
	Geen vonk	Bougie schoonmaken of veranderen. Gaskabel controleren
	Door meerdere startpogingen motor »verzopen«	Bougie verwijderen en drogen. Aan trekkoord, met een verwijderde bougie, meermaals aantrekken (gashandel op stop zetten)
	Maaier staat in hoog gras	Op lager gras of op al gemaaide oppervlakten starten. Eventueel maaihogte veranderen
	Chassis verstopt	Chassis schoonmaken, zodat het mes vrij komt (Attentie: bougiekap verwijderen)
	Accu leeg	Opladen
	Startkabel niet goed met de motor verbonden	Verbinding controleren
	Mes niet gemonteerd	Mes vastschroeven
Motorprestaties niet toereikend	Te hoog of te vochtig gras	Maaihogte corrigeren, lucht geven door een klein stuk terug te gaan
	Chassis verstopt	Chassis schoonmaken. (Attentie: motor uitschakelen, bougiekap verwijderen)
	Gesloten luchtklep	Luchtklep openen door de gashandel op max. te zetten
	Luchtfilter vuil	Luchtfilter schoonmaken
	Carburatie klopt niet	Na laten kijken door een vakman
	Mes versleten	Mes vervangen
Slechte maaiing	Mes versleten, bot	Mes vervangen of slijpen
	Verkeerde maaihogte	Maaihogte veranderen
Vangkorf raakt niet vol	Maaihogte te diep ingesteld. Mes kan geen lucht aanzuigen, daardoor geen luchtstroom om het gras in de vangkorf te brengen	Maaihogte veranderen
	Gras is vochtig, te zwaar om door de luchtstroom getransporteerd te worden	Wachten met maaien totdat het gras droog is
	Mes versleten, bot	Mes vervangen of slijpen
	Te hoog gras, te lange grashalmen, daardoor transportproblemen in de vangkorf	In 2x maaien. Maaihogte regelen.
	Luchtdoorlaten verstopt	Luchtdoorlaten schoonmaken
	Windkanaal of chassis vuil – resten van de laatste maaibeurt	Windkanaal of chassis schoonmaken (nooit met water) Attentie: Bougiekap verwijderen
Aandrijving functioneert niet	Kabel onregelid	Kabel afstellen
	V -snaar defekt	Servicedienst
	Aandrijving defekt	Servicedienst
Wielen draaien bij ingeschakelde aandrijving niet mee	Losgelopen wielbouten	Wielbouten aandraaien
	Wielnaaf defekt	Nieuw compleet wiel monteren

Garantie

Eventuele materiaal- of productiefouten in het apparaat verhelpen wij tijdens de wettelijke garantietermijn naar onze eigen keuze door reparatie of vervangende levering.

De garantietermijn wordt telkens bepaald volgens het recht van het land waarin het apparaat is gekocht.

Onze garantietoezegging geldt uitsluitend bij:

- Deskundige behandeling van het apparaat.
- Het opvolgen van de handleiding.
- Het gebruik van originele reserveonderdelen.

De garantie verbalt bij:

- Pogingen het apparaat te repareren.
- Technische veranderingen aan het apparaat.
- Gebruik dat niet volgens de voorschriften is, b.v. industrieel of gemeentelijk gebruik.

Van de garantie zijn uitgesloten:

- Lakschade die veroorzaakt is door normale slijtage.
- Aan slijtage onderhevige onderdelen die op de kaart met reserveonderdelen aangegeven staan met een kader **XXX XXX (X)**
- Verbrandingsmotoren – Hiervoor gelden de aparte garantiebepalingen van de desbetreffende motorenfabrikant.

Ingeval van garantie wendt u zich a.u.b. met deze garantieverklaring en het aankoopbewijs tot uw handelaar of tot de dichtstbijzijnde klantenservicedienst.

Door deze garantietoezegging blijven de wettelijke garantieaanspraken van de koper den opzichte van de verkoper onaangetast.

INDICE

Dati el produttore	Montaggio	65
Indice	Istruzioni d'uso	66 – 67
Introduzione	La cura del prato	68
Spiegazione dei simboli adottati	Manutenzione	68 – 72
Scopo di utilizzazione	Immobilizzazione durante l'inverno	72
Significato dei simboli riportati sulla macchina ..	Ricerca difetti	73
Norme di sicurezza	Garanzia	74

INTRODUZIONE

Gentile Cliente,
innanzi tutto La ringraziamo della Sua scelta e della preferenza accordata ai nostri prodotti. Le auguriamo di divertirsi e trovare il massimo delle soddisfazioni con il Suo tosaerba.
Prima della prima messa in marcia studiate attentamente la presente istruzione d'uso.
Malgrado cio la macchina può presentare qualche

pericolo se verrà adoperata in maniera non appropriata, da personale insufficientemente in formato. Rispettate scrupolosamente le disposizioni per evitare degli incidenti. Tenete per favore conto delle istruzioni di sicurezza contenute nell'istruzione d'uso e di quelle sulla falciatrice stessa.

SPIEGAZIONE DEI SIMBOLI ADOTTATI

Per indicazioni di pericolo e per migliorare la leggibilità impieghiamo i seguenti simboli (pittogrammi):



Questo simbolo indica importanti osservazioni sulla sicurezza.
La non osservanza di queste norme può causare gravi e pericolosi danni alla salute oppure lesioni che possono provocare ferite fino a causare la morte dell'operatore.



Questo simbolo indica la possibilità di pericolo latente per le persone.
La non osservanza di queste norme può causare gravi e pericolosi danni alla salute oppure lesioni che possono provocare ferite con conseguenze anche mortali.



Questo simbolo indica generiche situazioni di pericolo per le persone.
La non osservanza di queste norme può provocare danni leggeri alle persone oppure lesioni.



Questo simbolo indica il pericolo di esplosione quando si riempie il serbatoio di benzina!



Questo simbolo indica importanti informazioni sull'uso della macchina. La non osservanza di queste norme può causare danni alla macchina o nelle vicinanze della stessa.



Sotto questo segno può trovare utili suggerimenti tecnici per un miglior utilizzo della macchina. Queste indicazioni le possono permettere di sfruttare al meglio le caratteristiche della macchina.



Questo simbolo indica la necessità di indossare guanti protettivi per le mani.



Riferimenti numerici riferiti alle illustrazioni riportate nel testo.

Le illustrazioni riportate nel testo si trovano alle pagine 1 – 4.

Osservarle attentamente leggendo le istruzioni d'uso.

SCOPO DI UTILIZZAZIONE

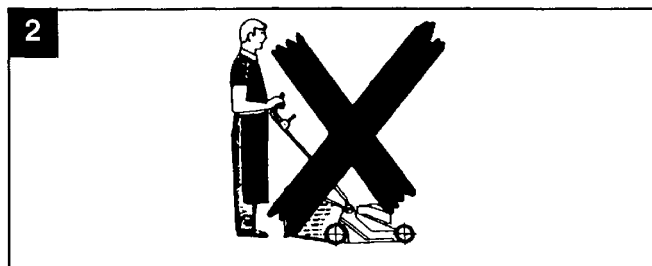
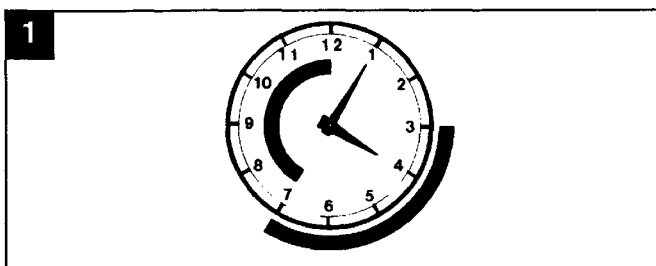

i Questo raserba é destinato al solo taglio dell' erba, tutti gli altri usi sono da considerarsi impropri.

E' stato progettato per l'uso privato in giardini condominiali e piccole superfici. Raserba per giardini condominiali e piccole superfici devono essere considerati come tali ed usati nel modo più appropriato. Non possono quindi essere impiegati per grandi superfici, parchi o campi sportivi, così come in agricoltura o selvicoltura.

Non sono autorizzati ad usare la macchina:
persone che non sono a conoscenza della norma

d'uso e manutenzione, bambini e giovani sotto i 16 anni di età, così come persone sotto l'effetto di alcool droghe o medicine.

Tempo d'esercizio per tosaerba benzina.

1 Lunedì – Sabato 8.00 – 12.00 h ,15.00 – 21.00 h

2 Per una civile norma di convivenza suggeriamo di non utilizzare la macchina in orari di riposo pomeridiano, serale o festivo.

SIGNIFICATO SEI SIMBOLI RIPORTATI SULLA MACCHINA

	Leggere il manuale delle istruzioni prima dell'uso.
	Allontanare i terzi dalla zona pericolosa.
	Prima di effettuare lavori sull'utensile di taglio, togliere il cavo della candela d'accensione.
	Attenzione, pericolo! Utensile di taglio in movimento Allontanare mani e piedi dall'utensile di taglio in movimento!
	Attenzione lame taglienti! Prima della manutenzione togliere la candela!

NORME DI SICUREZZA

Avvertenze generali



1.1 Leggere attentamente le istruzioni sull'uso. È opportuno addestrarsi nell'impiego corretto dell'apparecchio.



1.2 L'uso dell'apparecchio è vietato ai minori di 16 anni oppure alle persone che non conoscono le istruzioni sull'uso.



1.3 Non tagliare l'erba quando persone, soprattutto bambini o animali, sostano nella zona di lavoro.

1.4 L'operatore dell'apparecchio è responsabile nei confronti di altre persone o della loro proprietà per eventuali incidenti causati dalla macchina.

1.5 Conservi questo libretto di usi e manutenzione anche per impieghi futuri.

2. Misure preparatorie



2.1 Durante la falciatura portare sempre scarpe e pantaloni lunghi. Non lavorare mai a piedi nudi oppure con sandali.



2.2 Controllate sempre il terreno su cui viene impiegato il tosaerba ed eliminate sassi, pezzetti di legno, fili, ossicini e altri corpi estranei. Anche durante la falciatura è necessario fare attenzione a questi ultimi.



2.3 ATTENZIONE! – La benzina è altamente infiammabile!

– Conservate la benzina nel serbatoio previsto allo scopo.

– Rabboccate il serbatoio solo all'aperto e non fumate durante tale operazione.

– Versate la benzina prima di avviare il motore.

– Non aprite il tappo del serbatoio o non versate benzina quando il motore è in funzione oppure la macchina è calda.

– Se la benzina è traboccata, non si deve cercare di avviare il motore. Togliere invece l'apparecchio dalla superficie sporca di benzina. Evitare qualsiasi tentativo di accensione fino a quando non si sono volatilizzati i vapori della benzina.

– Per motivi di sicurezza è necessario sostituire, in caso di guasti, il serbatoio della benzina e il tappo.

– Per l'operazione di rabbocco del serbatoio utiliz-

zate un imbuto adeguato oppure un tubo di riempimento, in modo da evitare la fuoriuscita del carburante su motore, carter o erba.



2.4 Lo scarico e la zona di scarico del motore possono arrivare fino ad una temperatura di 80° C. **ATTENZIONE:** pericolo di ustioni. Sostituire i silenziatori di scarico danneggiati.



2.5 Prima di impiegare la macchina, controllate sempre se l'utensile da taglio, i bulloni di fissaggio e tutta l'unità di taglio non siano usurati o danneggiati. Per evitare uno squilibrio dinamico, è necessario sostituire le lame logorate o difettose.



2.6 Durante la falciatura con diverse lame, tenere presente che il movimento di una lama può causare la rotazione delle altre lame.

3. Avvertenze sull'impiego



3.1 Il motore a combustione interna non deve funzionare in luoghi chiusi in cui possono concentrarsi gas combustibili pericolosi – pericolo di avvelenamento!



3.2 Falciate solo alla luce del giorno o quando l'illuminazione è ottima. Osservate anche i tempi d'impiego locali/comunali permessi.



3.3 Mantenete sempre una buona posizione quando falciate l'erba sui pendii.



3.4 Guidate il tosaerba solo a passo d'uomo.

3.5 Falciate sempre trasversalmente rispetto al pendio, mai andare in su o in giù. Non falciate su pendii eccessivamente ripidi. La falciatura in pendenze superiori a 15° è proibita per motivi di sicurezza. Fate molta attenzione quando cambiate direzione di marcia sui pendii.

NORME DI SICUREZZA

3.6 Prestate particolare attenzione quando cambiate la direzione di marcia o falciate in senso contrario e avvicinate la macchina al vostro corpo.



3.7 Spegner il motore quando il tosaerba viene spinto su superfici non erbose – **c'è pericolo che frammenti di pietra entrino nella macchina.**



3.8 Non utilizzate mai il tosaerba con il carter danneggiato o dispositivi di protezione difettosi o mancanti (ad es. deflettore di protezione, sportello posteriore, sacco raccogliherba...)



3.9 La regolazione base del motore è stata eseguita in fabbrica e quindi non deve essere modificata.



3.10 Prima di avviare il motore, disinnestare gli utensili da taglio (se presenti) e i comandi.

3.11 Azionate con cautela il pulsante per avviamento motore secondo le istruzioni del costruttore. Mantenete una distanza sufficiente fra piedi e lama.



3.12 Non ribaltare il tosaerba quando si avvia il motore. Se occorre sollevare l'apparecchio, esso deve essere ribaltato solo lo stretto necessario. Sollevate solo il lato non rivolto verso l'operatore.



3.13 Non avvitate il motore se vi trovate davanti al canale di espulsione (tosaerba ad espulsione laterale).



3.14 Non avvicinate mai mani o piedi alla lama in movimento. Quando la lama ruota, mantenete una certa distanza dall'apertura di espulsione.



3.15 Non sollevate o portate il tosaerba con il motore in funzione. Aspettare che la lama si arresti ed estrarre il cappuccio candela.



3.16 Arrestare il motore ed estrarre il cappuccio candela:

- a) – prima di allentare i bloccaggi o eliminare otturazioni nel canale di espulsione;
- b) – prima di controllare e pulire il tosaerba oppure prima di eseguire altri lavori sulla macchina

(ad es. regolazione dell'altezza di taglio);

- c) – se la macchina comincia a vibrare fortemente. In questo caso è necessario un controllo da parte di un tecnico.
- d) Qualora si ferichino rotture o piegature dell'albero del motore oppure della lama è opportuno far controllare il tosaerba da persone qualificate.



3.17 Arrestare il motore:

- quando si abbandona o si trasporta l'apparecchio
- prima del rabbocco del serbatoio
- prima di smontare il dispositivo raccogliherba



3.18 Prima di mettere o togliere il sacco raccogliherba, si raccomanda di spegnere il motore ed attendere l'arresto della lama.

E'sconsigliato usare un tosaerba a scarico posteriore senza l'apposito cestello.



3.19 Le operazioni di manutenzione e pulizia sul tosaerba, così pure lo smontaggio dei dispositivi di protezione e la regolazione dell'altezza di taglio devono essere eseguite solo quando il motore è spento, la lama è ferma e il cappuccio candela è estratto. **IMPORTANTE** – estrarre la chiavetta d'accensione!



3.20 Utilizzare la macchina solamente con i manici in posizione da lavoro. Questo consente di mantenere una giusta distanza di sicurezza tra zona di comando e la zona operativa della macchina.

4. Istruzioni di manutenzione e di magazzinaggio



4.1 Manutenzione e lavori di pulizia sul rasaerba, possono essere effettuati solamente a motore spento ed apparato di taglio fermo, e con copri-candela staccato. **IMPORTANTE:** togliere la chiave di accensione!



4.2 Controllate l'accoppiamento di dadi, bulloni e viti.



4.3 Fate attenzione durante le operazioni di regolazione – pericolo di lesioni! Non incastrare le dita fra carter e lama. Portare i guanti di protezione!



4.4 Non immagazzinare mai il tosaerba con benzina nel serbatoio all'interno di un edificio in cui i vapori della benzina possono venire a contatto con fuoco aperto o scintille – pericolo di esplosione!



4.5 Svuotare il serbatoio della benzina solo all'aperto.



4.6 Lasciare raffreddare il motore prima di riporre l'apparecchio in un luogo chiuso.

4.7 Per evitare pericoli d'incendio, togliere l'erba, le foglie e il grasso che fuoriesce (olio) dal motore e dallo scarico.



4.8 Controllare regolarmente lo stato perfetto del sacco raccoglierba.



4.9 Per motivi di sicurezza, sostituire immediatamente le parti logorate o danneggiate..



4.10 Utilizzare solo lame di ricambio e accessori originali per assicurare la sicurezza e la funzionalità della macchina.



4.11 Fate attenzione che la lama sia sempre ben affilata ed equilibrata.

4.12 Impiegare solo lame di ricambio originali e seguire attentamente le istruzioni per »la sostituzione e affilatura della lame«.

4.9 Impiegare solo lame di ricambio originali e seguire attentamente le istruzioni per »la sostituzione e affilatura della lame«.



Vi facciamo presente che, secondo le vigenti norme riguardanti i danni causati da nostri apparecchi, non siamo responsabili se:

- a) sono state effettuate riparazioni da officine non autorizzate,
- b) sono stati impiegati ricambi non originali.

Per gli accessori valgono le stesse norme.

Con riserva di variazioni tecnico-costruttive. Per informazioni e per ordinare pezzi di ricambio si prega citare il numero di articolo e il numero di produzione.

MONTAGGIO

Per il montaggio di questa macchina, si prega di consultare le allegate istruzioni.

ISTRUZIONI D'USO

Prima messa in marcia



Mettete in marcia la falciatrice **quando avrete completamente terminato il suo montaggio. Prima della prima messa in marcia riempite il serbatoio della benzina e quello dell'olio! La prima messa in marcia non dovrà essere effettuata che da persone che hanno letto e capito le presenti istruzioni d'uso.**



Mezzi per l'impiego

Adoperate per l'impiego della falciatrice unicamente:

benzina normale:	priva di piombo MOZ 91 (Sempre fresca, massimo 20 giorni)
olio per motori:	SAE 30 (A.P.I. »SF« oder »SG«)

ISTRUZIONI D'USO

Messa in funzione del motore



Eseguite la messa in marcia solo dopo aver messo benzina e olio a sufficienza nei serbatoi. Osservare scrupolosamente le norme contenute sul libretto di uso e manutenzione del costruttore allegato!



Rifornimento di benzina

Pericolo di esplosione! Riempire il serbatoio solo in luogo aperto! Non effettuare rifornimento con motore acceso o molto caldo! Non fumare!



Il serbatoio si trova nel blocco motore, sotto il cofano.

1. Svitare il tappo del serbatoio e riempire con benzina.
2. Richiudere il tappo del serbatoio.



Rifornimento di olio

Impiegare solo olio del tipo **SAE 30 (A.P.I. »SF« o »SG«)**. Prestare attenzione di non spargere olio e di non versare olio sul terreno.



Il coperchio per il rifornimento dell'olio si trova nel blocco motore (simbolo come a fianco)

3. **Motore senza prolunga olio:**
Riempire di olio fino / al tappo.

1. Svitare il tappo del serbatoio dell'olio.
2. **Motore con tubo prolunga**
Riempirlo di olio fino a raggiungere il livello »max« dell'astina indicatore

Avviamento manuale del motore



Gi scarichi contengono monossidi di carbonio, un pericoloso gas mortale. Non accendere il motore in ambienti chiusi o mal areati.



Prego tenere conto: L'avviamento del motore é possibile solo con lama montata(massa volano).



Evitare assolutamente di avviare la tosatrice in mezzo all'erba alta!

3 Posizionare la leva comando gas sulla posizione  (pieno regime).

4 Azionare premendo la POMPETTA DI ARRICCHIMENTO per 2 o 3 volte, aspettando circa 2 o 3 secondi fra una volta e l'altra.



Non azionare la pompetta di arricchimento per riavviare un motore che si é spento dopo aver funzionato anche per pochi istanti.



5 Tirare la leva del freno motore verso il manico. Tenere la leva freno motore tirata (vale solo per rasaerba dotate di freno motore).



A causa del freno motore non è possibile estrarre il cavo di lancio se la maniglia, che fa da leva di comando, non è stata azionata.

6

Tirare la fune di avviamento fino a sentire la resistenza di compressione; lasciare rientra-

re la fune lentamente nella sua sede e quindi tirarla con forza, per l'avviamento, per tutta la lunghezza del braccio. Infine, tenendo ancora in mano l'impugnatura della fune, lasciare rientrare quest'ultima lentamente nella sua sede.

Avviamento elettrico del motore:



Gli scarichi contengono monossidi di carbonio, un pericoloso gas mortale. Non accendere il motore in ambienti chiusi o mal areati.



Prego tenere conto: L'avviamento del motore é possibile solo con lama montata (massa volano).



Evitare assolutamente di avviare la tosatrice in mezzo all'erba alta!

7

Posizionare la leva comando gas sulla posizione (START / MAX) (pieno regime)

8

Premere 2 – 3 volte il gommino »Primer«. Tra uno schiacciamento e l'altro attendere circa 2 secondi



Non azionare la pompetta di arricchimento per riavviare un motore che si è spento dopo aver funzionato anche per pochi istanti.

9

Tirare la leva del freno motore verso il manico. Tenere la leva freno motore tirata (vale solo per rasaerba dotate di freno motore).

10

Inserire la chiave nel blocchetto accensione. Girare la chiave verso destra e rilasciarla, dopo l'avvenuto avviamento, in posizione »0«. Se il motore non dovesse partire ripetere l'operazione. Non riattivare per più di 45 secondi per evitare danni alla batteria. Aspettare circa 10 secondi tra un tentativo e l'altro.

Dopo l'avviamento del motore



Posizionare la leva gas tra (START / MAX) e (STOP / MIN), a secondo del numero di giri necessario per lavorare adeguatamente.

Inserimento della trazione



Vale sole per rasaerba semoventi. Non inserire la trasmissione con motore fermo!



Con motore regolato su 2900/min. ca la velocità di marcia della tosaerba è di ca. 3,7 km/h.

11

Spingere la leva innesto trazione verso il manico. Tenere ferma la leva in quanto la leva stessa non rimane bloccata.

Per spegnere il motore



Attenzione: Quando si spegne il motore, i coltelli **continuano a girare ancora per qualche secondo. Non avvicinarsi subito alla lama!**

13

Abbandonare la leva di richiamo. (Valido solo per macchine dotate di freno motore)

14

Portare la leva acceleratore su posizione MIN (Stop)

Disinserimento della trazione

12

Lasciare la leva di trazione.

LA CURA DEL PRATO

La moderna tecnica per il giardinaggio ha concepito e costruisce apparecchi per ridurre il lavoro (raseaerba con sacco raccoglierba). Per mantenere il prato verde e soffice, occorre tagliarlo ed arrieggiarlo regolarmente. Naturalmente deve essere anche concimato.

Tagliare sempre con lame affilate ed integre, per non »sfrangere l'erba e non farla ingiallire«.

Un taglio netto viene raggiunto con andature regolari e diritte. Le corsie devono sovrapporsi sempre di alcuni centimetri, per evitare striscie.

La frequenza dei tagli è legata alla capacità di crescita dell'erba. Nella piena stagione (Maggio-Giugno) spesso (due volte alla settimana) oppure almeno 1 volta alla settimana. L'altezza di taglio deve essere tra **4 – 6 cm** e la crescita tra un taglio e l'altro non deve superare i **4 – 5 cm**.

Con caldo e siccità, il prato deve essere tagliato 1,5 cm più alto del normale, per evitare il disseccamento del terreno.

Se il prato occasionalmente è più alto del solito, non fare l'errore di riportarlo subito all'altezza originale. Questo lo può danneggiare. Non tagliare più della metà dell'altezza necessaria.

Scegliere l'altezza di taglio appropriata, in modo che la corrente d'aria generata dalla lama possa trasportare agevolmente l'erba tagliata nel cesto di raccolta. Con una altezza di taglio troppo bassa, il vortice d'aria è così ridotto che il cesto di raccolta non viene riempito correttamente e si può addirittura intasare il piatto, od il canale di raccolta.



Agganciare il cesto solo a motore spento e lama ferma.

- 1) sollevare il cesto di raccolta
- 2) sollevare il deflettore di scarico
- 3) prendere il cesto di raccolta posteriormente e svuotarlo

Utilizzando un cesto di raccolta troppo pieno si può otturare il canale di scarico nella scocca del raseaerba e lasciare erba sul prato.

Riagganciare il cesto di raccolta e riaccendere il motore. Raccogliere anche l'erba lasciata precedentemente, ripassando sul prato.

MANUTENZIONE

i Per la pulizia, non usare mai getti d'acqua ma stracci o una robusta spazzola. Se dell'acqua arriva nell'impianto di accensione e/o nel carburatore, si hanno problemi di funzionamento.



Per pulire sporco e residui di erba, usare stracci o spazzole.
Pulizia, solo a motore fermo e freddo.



Tenere la tosaerba in ambiente asciutto.



Inclinando il tosaerba, il carburatore deve essere sempre rivolto in alto!

MANUTENZIONE

Controlli da far eseguire da persona competente

Dopo aver urtato un ostacolo	Con cinghie difettose
Dopo spegnimento improvviso del motore	
Con lame piegate	
Con albero motore piegato	
Con danni agli organi di innesto	



Tutti i lavori di manutenzione, di ispezione e di pulizia dovranno essere eseguiti solo se la macchina sarà ferma e fredda. I lavori seguenti potranno essere eseguiti dall'utente stesso. Tutti gli altri lavori di manutenzione, di ispezione e di riparazione dovranno essere eseguiti da una officina autorizzata. Un elenco delle officine si trova allegato alle istruzioni d'uso!

	DOPO LE PRIME 5 ORE DOPO OGNI USO	DOPO LE PRIME 5 ORE	OGNI 25 ORE DI SERVIZIO SPESSE	OGNI 50 ORE DI SERVIZIO	OGNI 100 ORE DI SERVIZIO	ALL'INIZIO DI SERVIZIO	PRIMA DEL RIMESSAGGIO
Controllo motore	●	●	●	●			
Cambio olio		●				●	●
Pulizia filtro						●	
Controllo candele						●	●
Cambio filtro aria						●	
Pulizia condotti aria						●	
Controllo interruttori						●	
Pulizia batteria e collegamenti						●	
Affilatura o sostituzione lama						●	
Controllo di parti mobili	●						●
Pulizia Ride-On						●	●



Con uso in condizioni estreme o con temperature molto alte, abbreviare gli intervalli di controllo!

MANUTENZIONE

Verificare il livello dell'olio

i Questa operazione va eseguita verificando che il motore sia in posizione orizzontale.

i Il livello dell'olio deve essere compreso tra le tacche »MAX« e »MIN«.

Motore dotato di astina misurazione:

Il livello va verificato con l'ausilio dell'astina, posizionata sul tappo del condotto di introduzione.

Motore senza astina misurazione:

l'olio deve essere visibile all'angolo superiore del condotto di introduzione.

Cambio olio



**Solamente con motore spento ed utensile da taglio fermo.
Levare il cappuccio della candela!**

i Effettuare il cambio olio una prima volta dopo due ore di lavoro, e successivamente ogni 25 ore di lavoro. L'olio vecchio può essere levato in diverse maniere.

i Leggete attentamente le istruzioni allegatte relative al motore.

15 Attraverso l'apposita apertura al di sotto del motore (svitare il tappo).

i L'olio può essere scaricato attraverso l'apposito foro situato nella parte inferiore del motore.

16 Attraverso il condotto di introduzione dell'olio.

17 Con l'ausilio della prolunga (misurino).



Attenzione

Non scaricare l'olio esausto nella rete di canalizzazione o nel terreno. L'inquinamento di falde acquifere è soggetto a pene severe. L'olio esausto va portato a qualsiasi stazione di servizio oppure a centri appositi, indicati su richiesta dalle autorità comunali.

Filtro aria e candele

i Si prega di consultare le Istruzioni d'uso del costruttore del motore, allegate ad ogni macchina, e la tabella »Ricerca guasti«.

Corretta regolazione del cavo Bowden

18 Motore TECUMSEH »START«

19 Motore TECUMSEH »STOP«

20 Motore BRIGGS & STRATTON »START«

20a Motore BRIGGS & STRATTON »START«
Sprint, Quattro

21 Motore BRIGGS & STRATTON »STOP«

21a Motore BRIGGS & STRATTON »STOP«
Sprint, Quattro

22 Motore BRIGGS & STRATTON »START«

23 Motore BRIGGS & STRATTON »STOP«

18 Infilare l'estremità del cavo Bowden dall'alto verso il basso nella leva di comando posta sul motore. Bloccare quindi leggermente la guaina del cavo mediante il morsetto. Mettere la leva dell'acceleratore, situata sul manico, nella posizione »START«.

23 Eseguire la stessa operazione per la leva di comando posta sul motore fino a raggiungere la posizione di arresto. Se il controllo del gas dovesse risultare difettoso, è sufficiente versare qualche goccia d'olio sulla trasmissione di comando; l'olio versato in questo punti raggiungerà poi facilmente il cavo Bowden

MANUTENZIONE

Semovenza

- i** Solo per rasaerba dotate di trasmissione.
La semovenza non necessita di manutenzione, in quanto già fornita di olio dalla fabbrica per tutta la durata del suo impiego. Riparazioni alla semovenza possono essere effettuate solamente da Officine Autorizzate.

30 REGOLAZIONE CAVO TRASMISSIONE

Se, a motore acceso, la trazione non dovesse più inserirsi o disinserirsi, si deve procedere alla regolazione della tensione del cavo trazione.

Per motivi di sicurezza consigliamo di spegnere il motore.

Girare il regolatore  sul cavo trasmissione in direzione della freccia.

Controllare la giusta posizione del cavo affinché il motore parta e si innesti la trazione.

Caricamento batteria avviamento elettrico

Vale solo per rasaerba con avviamento elettrico. Il rasaerba è dotato della seguente batteria: CYCLON MONOBLOCK Type 0819-0024/ 12 V 2,5 Ah

- i** La batteria arriva dalla fabbrica scarica.
Per non subire danni alla messa in motor, è necessario caricare la batteria prima della messa in funzione della macchina.

Altre ricariche sono necessarie:

- a) Prima di riporre l'accumulatore per il periodo invernale
- b) Dopo inattività prolungata (superiore ai 6 mesi)

- i** Utilizzare solamente il caricabatteria in dotazione.
Entrata: 220 o 230 V~/50 Hz/3VA
Uscita: 12 V \approx /100 mA/ 1,2 A

- i** **Ricaricare la batterie di avviamento solo in ambiente asciutto.**
Importante! Proteggere le presa-spinotto da umidità e impurità. NON BAGNARE!

- 24** Togliere l'apparecchio di ricarica dalla scatola della batteria.

- 25** Staccare il cavo della batteria da quello del motore.

- 26** Collegare il cavo della batteria con il cavo dell'apparecchio di ricarica e collegare quest'ultimo alla presa Schuko. (220/230 V ~ 50 Hz).
Con una corrente di carica di mA 0,1 A, caricare la batteria per ca. 36 ore.

Dopo alcune ore la batteria ha sufficiente energia per avviare il motore, in caso contrario prolungare il tempo di ricarica. Durante il funzionamento del motore, la batteria viene costantemente caricata da un generatore di corrente continuo incorporato.

Manutenzione delle batterie di avviamento

1. Sugeriamo di lasciare la batteria, dopo aver staccato il cavo, in un ambiente asciutto, ben ventilato e con una temperatura non superiore a 23° C.
In queste condizioni si rende necessaria la ricarica solo dopo 2 anni.

2. Attenzione! Bisogna evitare che la batteria rimanga scarica a lungo tempo. Pertanto è indispensabile mantenerla sempre a piena carica.

3. Una batteria scarica va ricaricata immediatamente.

4. Per caricare la batteria utilizzare solamente il caricabatteria in dotazione.

5. In previsione di lunghi periodi di inutilizzo della tosaerba, è consigliabile staccare il cavo della batteria e ricaricarla a fondo.

6. Evitare il corto circuito (contatto tra i due poli), poichè questo può danneggiare fortemente l'isolamento e le parti interne dell'accumulatore.

MANUTENZIONE

Affilatura e sostituzione della lama



Impiegare solo lame di ricambio originali
Per la sostituzione della lama come per ogni altra operazione, levare il cappuccio della candela.

27 Posizionare il rasaerba lateralmente per la manutenzione della lama in modo che il carburatore sia sistemato verso l'alto (provvedere prima allo svuotamento del serbatoio, togliere e svuotare il cesto raccolta erba). Bloccare con una mano la lama e con l'altra allentare il bullone (con la chiave in dotazione da 17 mm). Rimuovere il bullone e le rondelle.

28 Per l'affilatura fissare la lama in una morsa e molare uniformemente la zona della lama destinata al taglio. Dopo l'affilatura è necessario verificare la bilanciatura della lama. Se la stessa non dovesse risultare ben bilanciata, molare ulteriormente la parte più pesante.



29 Per motivi di sicurezza è possibile affilare il coltello solo fino ad un massimo di 6 mm. Sotto tale misura, sostituire il coltello!

IMMOBILIZZAZIONE DURANTE L'INVERNO



Terminato il taglio, pulire il tosaerba accuratamente.
Solamente con motore spento ed utensile di taglio fermo.

i Per la pulizia, non usare mai getti d'acqua ma stracci o una robusta spazzola. Se dell'acqua arriva nell'impianto di accensione e/o nel carburatore, si hanno problemi di funzionamento.

Per pulire sporco e residui di erba, usare stracci o spazzole.

Tenere la tosaerba in ambiente asciutto.

All'inizio dell'inverno, sottoporre il tosaerba ad un controllo generale.

L'impiego delle materie plastiche nei prossimi anni aumenterà. Perciò è necessario occuparsi anche di concetti di riciclaggio. Per questo motivo è stata applicata la descrizione della materia stessa sulla macchina, per poter prevedere un futuro riciclaggio.



Non lasciate mai la falciatrice con benzina nel serbatoio all'interno di un fabbricato dove potrebbe entrare in contatto con vapori di benzina, fuoco aperto o scintille – ci potrebbe essere pericolo di esplosione!



Svuotate il serbatoio prima di lasciarla in rimessa per un certo tempo (durante l'inverno).
Svuotate il serbatoio solo all'aperto!

Prima di mettere la falciatrice in un locale chiuso dovete lasciar raffreddare il motore!

RICERCA DIFETTI

DIFETTO	PROBABILE CAUSA	ELIMINAZIONE
Il motore non parte	Manca la benzina	Riempire con benzina, esaminare se al carburatore arriva la benzina, esaminare arieggiamento del serbatoio e forare il coperchio con un ago
	Benzina scadente e sporca	Adoperare sempre benzina pulita e fresca Pulire carburatore.
	Non arriva su posizione START e STOP	Tirante Bowden da esaminare eventualmente correggere o sostituire
	Filtro aria sporco	Pulire la candela eventualmente sostituirla, esaminare cavo
	Senza sintilla	Pulire la candela eventualmente sostituirla, esaminare cavo
	Difficoltà nell'accensione, motore ingolfato	Svitare candela e asciugarla. Tirare fune con candela svitata per più volte. (La leva è da mettere prima sullo STOP)
	L'attrezzo in mezzo dell'erba alta	Partire su un terreno con erba bassa o su un terreno con erba già tagliata. Cambiare eventualmente l'altezza taglio in posizione più alta
	Carcassa intasata	Pulire la carcassa per far correre il coltello liberamente (Attenzione: Prima di pulire estrarre il cavo della corrente)
	Batteria scarica	Ricaricare
	Cavo avviamento non ben collegato	Verificare l'inserimento dello spinotto
	Coltello non montato	Avvitare il coltello
Motore non rende	Erba troppa alta e umida	Correggere l'altezza di taglio, in posizione alta ed arieggiare mediante retromarcia
	Carcassa intasata	Pulire la carcassa (Attenzione: prima di pulire estrarre il cavo dalla corrente)
	Coperchio aria chiuso	Aprire coperchio aria mediante leva su pos. MAX
	Filtro aria sporco	Pulire filtro d'aria (vedi anche istr. motore)
	Registrazione del carburatore non va bene	Far controllare la registrazione da un centro specializzato
Taglio non perfetto	Coltello non ben tagliente Altezza taglio errata	Sostituzione coltello o affilarlo Correggere l'altezza taglio
Il cesto non si riempie	Il tosaerba è posizionato troppo basso. Il coltello non può aspirare l'aria di conseguenza manca l'aria che trasporta l'erba	Correggere l'altezza taglio
	Erba troppo umida – troppo pesante per essere spinta con l'aria	Attendere per il taglio finché l'erba è asciutta
	Coltello troppo usato – senza taglio preciso	Sostituzione coltello e affilatura
	Erba troppo alta crea problemi di trasporto fino al cesto	Tagliare l'erba in 2 volte regolando l'altezza di taglio
	Griglia del cesto intasato Manca passaggio l'aria	Pulire la griglia
	Carcassa sporca resti dell'ultimo taglio	Pulire carcassa (però non con l'acqua) Attenzione: Levare il cavo della corrente
Non funziona la trasmissione	cavo comando staccato	inserire il cavo
	cinghia difettosa trazione difettosa	rivolgersi al Centro Assistenza rivolgersi al Centro Assistenza
A trazione inserita	i bulloni ruota si sono allentati mozzi difettosi	stringere i bulloni montare nuove ruote

Garanzia

Qualsiasi errore di materiale o fabbricazione dell'apparecchio sarà eliminato durante il periodo di garanzia previsto dalla legge, a nostra scelta, tramite riparazione o sostituzione.

Il periodo di garanzia dipende rispettivamente dalle leggi in vigore nel paese in cui viene acquistato l'apparecchio.

La nostra garanzia è valida nei seguenti casi:

- Trattamento adeguato dell'apparecchio.
- Rispetto delle istruzioni per l'uso.
- Impiego di ricambi originali.

La garanzia decade nei seguenti casi:

- Tentativi di riparazione sull'apparecchio.
- Modifiche tecniche dell'apparecchio.
- Impiego non appropriato, per es impiego industriale o comunale.

Sono esclusi dalla garanzia:

- Danni alla vernice attribuibili a normale usura.
- Particolari di rapida usura contrassegnati sulla scheda ricambi con una cornice **XXX XXX (X)**
- Motori a combustione, per i quali sono valide le condizioni di garanzia a parte dei rispettivi produttori.

In caso di garanzia, rivolgersi con la presente dichiarazione di garanzia e la fattura di acquisto al proprio rivenditore o al centro di assistenza tecnica autorizzato più vicino.

La presente garanzia lascia invariate le rivendicazioni di garanzia legali dell'acquirente nei riguardi del venditore.

INDICE

Fabricante	Montaje	79
Índice	Instrucciones de uso	79 – 81
Introducción	Cuidado del césped	82
Instrucciones para una mejor comprensión del manual de instrucciones	Mantenimiento	82 – 86
Utilización	Almacenamiento	86
Significado de los símbolos en la máquina	Localización de averías	87
Normas de seguridad	Garantía	88
		77 – 79

INTRODUCCIÓN

Estimado cliente,
Vd. ha comprado una nueva máquina. Agradecemos la confianza que ha depositado en nuestros productos de calidad y le deseamos que disfrute durante el trabajo con su nueva máquina. Lea sin falta, **antes de la primera puesta en marcha**, todo este **manual de instrucciones** y hágase familiar con su contenido. La máquina puede ser

peligrosa, si es utilizada por personal no suficientemente cualificado o cuando se utiliza incorrectamente. Cumpla con las **instrucciones de prevención de accidentes**. Observe las instrucciones de seguridad descritas en este manual, así como las **instrucciones de seguridad** indicadas en la máquina.

INSTRUCCIONES PARA UNA MEJOR COMPRENSIÓN DEL MANUAL DE INSTRUCCIONES

Utilizamos los siguientes símbolos para las indicaciones de peligro y su mejor comprensión:



Este símbolo significa un **peligro inminente** para la vida y la salud de las personas.

El no cumplimiento de esta advertencia podrá tener consecuencias graves para la salud, hasta lesiones con y sin peligro de muerte.



Este símbolo significa un **peligro posible** para las personas.

El no cumplimiento de esta advertencia podrá tener consecuencias graves para la salud, hasta lesiones peligrosas.



Este símbolo significa una **situación de posible peligro**.

El no cumplimiento de esta instrucción podrá tener como consecuencia leves lesiones o daños a materiales.



Este símbolo indica, que al rellenar el depósito de gasolina pueda existir un peligro de explosión.



Este símbolo le indica instrucciones importantes para el **tratamiento correcto** de la máquina. *El no cumplimiento de estas instrucciones podrá tener como consecuencia daños en la máquina o el entorno.*



Debajo de este símbolo se han descrito **instrucciones para el usuario** e informaciones técnicas muy útiles. *Estas instrucciones le ayudarán a aprovechar todas las funciones de la máquina de forma óptima.*



Este símbolo indica que debe llevar guantes protectores.



Este número, que se encuentra a la izquierda del texto, hace referencia, en este caso, a la figura 1.

Las figuras a las que se hace referencia en el texto se encuentran en las páginas 1 – 4.

Téngalas en cuenta cuando lee este manual de instrucciones.

UTILIZACIÓN

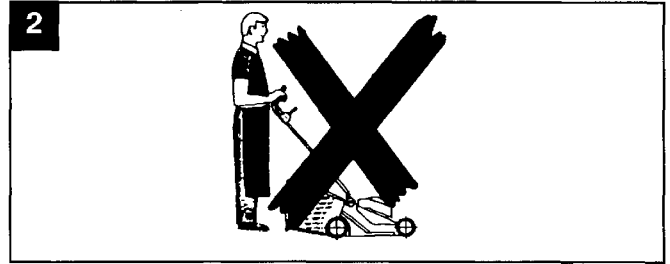
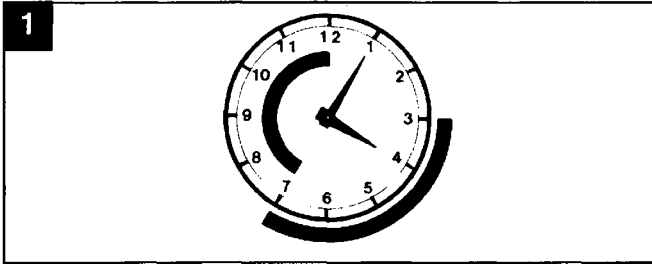

i Este cortacésped ha sido diseñado únicamente para cortar el césped el césped. No debe utilizarse para otros fines.

Únicamente ha sido diseñado para el uso en jardines privados. Los cortacésped para uso privado, no deben ser utilizados en parques, instalaciones deportivas, ni en explotaciones agrícolas.

Usuarios no permitidos:

Las personas, que no conozcan el contenido del manual de instrucciones, niños, jóvenes menores

de 16 años, así como las personas bajo influencia de alcohol, drogas o medicamentos no deben manejar la máquina.

1 2 Horario para el uso del cortacésped con motor de combustión:

Según los reglamentos comunales.

SIGNIFICADO LOS SIMBOLOS EN LA MAQUINA

	Lea las instrucciones de uso antes de la puesta en marcha!
	Mantenga a terceros lejos de la zona de peligro.
	¡Antes de trabajar en el mecanismo de corte, retire el capuchón de la bujía!
	¡Atención! ¡Peligro! Mantenga las manos y pies alejados de los dispositivos de corte!
	Cuidado con las cuchillas! Sacar la bujía del conector antes de la reparación.

NORMAS DE SEGURIDAD

1. Instrucciones generales



1.1 Lea cuidadosamente el manual de instrucciones. Póngase al corriente del uso correcto de la máquina.



1.2 Prohíba el uso de la máquina a menores de 16 años o a personas que no conozcan las instrucciones de uso.



1.3 No corte el césped si se encuentran personas, niños o animales en el área de trabajo.

1.4 El usuario es el responsable frente a terceros en caso de accidentes.

1.5 Guarde siempre este manual de instrucciones para poder volver a consultarlo.

2. Preparación de la máquina



2.1 Lleve siempre calzado fuerte y pantalones largos, nunca sandalias o con pies descalzos, cuando corte el césped.



2.2 Elimine todas las piedras, palos, alambres y otros cuerpos extraños de la superficie a cortar. Durante el corte, vigile también los cuerpos extraños.



2.3 ¡ADVERTENCIA! ¡La gasolina es altamente inflamable!

- Guarde la gasolina únicamente en un recipiente adecuado.
- Reposte gasolina sólo al aire libre y no fume durante la operación.
- Rellene el depósito de combustible antes de poner el motor en marcha o caliente.
- No arranque el motor, si el combustible se ha derramado. Retire la máquina del lugar manchado de gasolina. Evite cualquier intento de arranque, hasta que los vapores del combustible se hayan evaporado.
- Por razones de seguridad es necesario sustituir el depósito y la tapa de combustible cuando estén dañados.
- Utilice un embudo o un tubo de llenado para repostar, para evitar el derramamiento de combustible.



2.4 El escape así como el área adyacente pueden alcanzar temperaturas elevadas hasta alcanzar 80° C. **ATENCIÓN:** Riesgo de quemaduras. Sustituya escapes dañados.



2.5 Compruebe siempre visualmente, antes de cada uso, si la herramienta de corte, los tornillos de fijación, así como la unidad de corte completa esté desgastada o dañada. Sustituya las cuchillas desgastadas o dañadas para evitar desequilibrios.



2.6 Tenga en cuenta, que en el caso de usar un cortacésped con varias herramientas de corte, el movimiento de una cuchilla puede conducir a la rotación de las demás.

3. Instrucciones para el manejo



3.1 No ponga el motor de combustión en marcha en un espacio cerrado, en el que se puedan acumular gases de escape. ¡Peligro de intoxicación!



3.2 Corte el césped únicamente con luz natural o con una buena iluminación.



3.3 Mantenga siempre una posición segura en pendientes.

3.4 Lleve la máquina al paso.



3.5 Corte el césped siempre transversalmente a la pendiente, nunca hacia arriba o hacia abajo. No corte la hierba en pendientes con una inclinación superior a 15°. Efectúe el cambio de sentido de la marcha en pendientes con especial cuidado.

3.6 Tenga especial cuidado al efectuar un cambio de sentido o cuando lleve la máquina hacia atrás.



3.7 Para transportar la máquina en zonas sin césped, desconecte el motor. **¡Peligro. Piedras podrán salir disparadas!**



3.8 No utilice nunca una máquina con la carcasa dañada o dispositivos de protección defectuosos o inexistentes (por ejemplo tapa deflector, recogedor, etc.)

NORMAS DE SEGURIDAD

i 3.9 El motor viene ajustado de fábrica y no debe ser cambiado.

i 3.10 Antes de arrancar el motor, desembrague todas la herramientas de corte (si existen) y la tracción.

3.11 Manipule el interruptor de arranque con cuidado, de acuerdo con las instrucciones del fabricante. Mantenga una distancia segura entre los pies y la cuchilla.

 3.12 No incline el cortacésped en el momento del arranque. Si en algún caso fuese necesario levantarlo, hágalo sólo tanto como sea necesario y del lado opuesto al usuario.

 3.13 No arranque el motor estando delante del canal de salida (canal de salida lateral).

 3.14 Mantenga las manos y los pies alejados del sistema de corte. Manténgase alejado del canal de salida cuando las cuchillas están girando.

 3.15 No levante, ni transporte nunca un cortacésped con el motor en marcha. Pare el motor, espere hasta que las cuchillas se detengan y quite la bujía.

 3.16 Desconecte el motor y quite la bujía:

a) Antes de liberar bloqueos o quitar atascos en el canal de salida.

b) Antes de verificar, limpiar o efectuar otros trabajos en la máquina (p. ej. regular la altura de corte)

c) Cuando el cortacésped empiece a vibrar excesivamente. Llévelo a un taller de servicio oficial para su verificación.

d) La verificación por un taller de servicio oficial es necesario cuando se hayan producido daños en la máquina al chocar contra un objeto extraño (defectos del eje del motor, cuchilla doblada, etc.)

 3.17 Pare el motor siempre:
– cuando abandone o transporte el cortacésped.

- antes de rellenar combustible.
- antes de quitar el recogedor.

 3.18 Al utilizar un recogedor debe observarse lo siguiente: Antes de quitar el recogedor, desconecte el motor y espere hasta que las cuchillas se detengan. No utilice nunca el cortacésped con salida trasera, sin el recogedor o la tapa deflectora montado.

 3.19 Los trabajos de mantenimiento y limpieza, así como la retirada de los dispositivos de protección y el ajuste de la altura de corte, sólo deben ser efectuados con el motor desconectado, las cuchillas paradas y la bujía quitada. **IMPORTANTE:** ¡Quite la llave del encendido!

 3.20 Respete siempre la distancia de seguridad fijada por el manillar.

4. Instrucciones de mantenimiento y almacenamiento

 4.1 Los trabajos de mantenimiento y limpieza sólo deben ser efectuados con el motor desconectado, las cuchillas paradas y la bujía quitada. **IMPORTANTE:** ¡Quite la llave del encendido!

 4.2 Compruebe que las tuercas, los pasadores y tornillos estén correctamente apretados.

 4.3 Efectue los trabajos de ajuste con cuidado - ¡Riesgo de lesiones! No meta los dedos entre la carcasa y el sistema de corte. ¡Lleve guantes protectores!

 4.4 No guarde nunca el cortacésped con gasolina dentro del depósito en el interior de un edificio, en el cual es posible que los eventuales vapores de gasolina puedan entrar en contacto con fuego abierto o chispas. ¡Peligro de explosión!

 4.5 Vacíe el depósito de gasolina al aire libre.



4.6 Antes de guardar la máquina en un espacio cerrado, deje enfriar el motor.

4.7 Para evitar el peligro de incendio, mantenga el motor y el escape libres de restos de hierba, hojas y grasa (aceite).



4.8 Compruebe periódicamente que el recogedor se encuentre en perfecto estado.



4.9 Sustituya inmediatamente la piezas desgastadas o dañadas.



4.10 Utilice accesorios y repuestos originales apropiados para cada tipo de máquina, siguiendo las instrucciones del fabricante, para garantizar la seguridad y prestaciones de su máquina.



4.11 Realice los trabajo de mantenimiento, limpieza y cambio de cuchillas de acuerdo con las instrucciones de este manual.



4.12 Utilice solamente cuchillas originales y siga las instrucciones descritas en este manual para el cambio y afilado de las cuchillas.



»Les notificamos, que **AL-KO MOTOR ESPAÑA, S. A.** no se hará responsable de los posibles daños causados por nuestras máquinas, en los casos siguientes:

- a) Reparaciones defectuosas, efectuadas por Talleres que no pertenezcan a nuestra red de Talleres de Servicio Oficial.
- b) Cuando no se hayan utilizado repuestos o accesorios originales.

Con el fin de mejorar nuestros productos, nos reservamos el derecho de realizar en ellos modificaciones.

Para cualquier tipo de pregunta o pedidos referentes a las piezas de recambio, le rogamos nos indique el número de referendia.

MONTAJE

Consulte el manual de montaje separado, para el montaje de esta máquina.

INSTRUCCIONES DE USO

Primera puesta en marcha



Sólo ponga la máquina en marcha, **una vez completado el montaje. ¡Rellene los depósitos de gasolina y aceite, antes de proceder al arranque del motor!**
¡La máquina solo debe ser puesta en marcha por personas, que hayan leído y entendido este manual de instrucciones!



Tabla de combustibles

Utilice para el funcionamiento de su cortacésped sólo los siguientes combustibles!

Gasolina	Gasolina normal sin plomo ROZ 91
Aceite de motor	SAE 30 (A.P.I. »SF« o »SG«)

INSTRUCCIONES DE USO

Puesta en marcha del motor



Sólo proceda a arrancar el motor, después de haber llenado todos los depósitos con combustibles.

PRECAUCION

¡Lea atentamente el manual de instrucciones del fabricante del motor!



Llenado de gasolina

¡Peligro de explosión! ¡Rellene el depósito de combustible en un espacio abierto! No rellene nunca el depósito con el motor en marcha o caliente!
¡No fume! ¡Utilice únicamente gasolina sin plomo!



El tapón de la gasolina se encuentra en el bloque del motor debajo de la tapa del motor (Símbolo para el depósito se encuentra sobre el tapón de gasolina).

1. Abra el tapón y rellene el depósito con gasolina sin plomo.
2. Cierre el tapón.

Llenado de aceite



Utilice únicamente aceite de la clase SAE 30 (A.P.I. »SF« o »SG«). ¡No derrame aceite y procure que no caiga sobre la tierra!

ATENCION



La tapa del depósito de aceite se encuentra en el bloque del motor debajo de la tapa del motor (símbolo aceitera).

1. El motor debe estar en posición horizontal.
2. Abra el tapón.
3. **Motor con varilla de nivel:**
Rellene el depósito con aceite hasta

que el nivel llegue a la marca »MAX« de la varilla de aceite.

Motor sin varilla de nivel:

Rellene lentamente tanto aceite hasta que se vea el aceite en la parte superior del orificio de llenado.

4. Cierre el tapón.
5. Retire el aceite derramado con un trapo.

Arranque manual del motor



Los gases de escape contienen monóxido de carbono, un gas inoloro y mortal. No arranque el motor en espacios cerrados o mal ventilados.

PELIGRO



Atención: El arranque del motor es solamente posible con la cuchilla debidamente instalada (masa centrífuga).



No arranque el motor sobre hierba alta.

3

Coloque el acelerador en la posición  (acelerado) (Solo para máquinas con acelerador).

4

Presione 2 o 3 veces el fuelle de goma del estrangulador. Espere entre cada pulsación aprox. 2 segundos.



Con temperaturas inferiores a +10°C pulse 5 veces el fuelle de goma. No utilice nunca este fuelle cuando el motor está caliente.

5

Coja el estribo del freno de motor y colóquelo junto al manillar superior. Manténgalo sujeto. (sólo para máquinas con un freno de motor)



Si no se sujeta el estribo del freno del motor, no se puede tirar del cable de arranque)

6

Tirer de la empuñadura de arranque hasta sentir una resistencia, entonces deje que el cable se rebobine lentamente sin soltar la

empuñadura. Tire rápidamente hasta el largo del brazo, sujetando firmemente la empuñadura permitiendo el rebobinado lentamente. Después del arranque, coloque el acelerador lentamente en una posición entre »Start« y »Stop«, la que Ud. juzgue mejor para su trabajo.

Arranque eléctrico



Los gases de escape contienen monóxido de carbono, un gas inoloro y mortal. No arranque el motor en espacios cerrados o mal ventilados.



Atención: El arranque del motor es solamente posible con la cuchilla debidamente instalada (masa centrifuga).



No arranque el motor sobre hierba alta.

7

Coloque el acelerador en la posición  (START / MAX) (acelerado)

8

Presione 2 o 3 veces el fuelle de goma del estrangulador. Espere entre cada pulsación aprox. 2 segundos.



Atención:

Con temperaturas inferiores a +10°C pulse 5 veces el fuelle de goma. No utilice nunca este fuelle cuando el motor está caliente.

9

Coja el estribo del freno de motor y colóquelo junto al manillar superior. Manténgalo sujeto. (sólo para máquinas con un freno de motor).

10

Introduzca la llave en su sitio. Gire la llave completamente hacia la derecha y déjela volver a la posición »0« después del arranque. Si el motor no arranque, repita. Pero no debe durar más de 5 segundos, para no sobrecargar innecesariamente la batería. Espere unos 10 segundos después de cada intento de arranque.

Después del arranque



Coloque el acelerador en una posición entre  (START / MAX) y  (STOP / MIN), según las revoluciones que necesite para su trabajo.

Si la hierba no está muy alta o túpida, no es preciso llevar el motor a pleno gas.

Embragar la tracción



**¡Sólo para máquinas autopropulsadas!
¡No conecte nunca la tracción con el motor parado!**



Con una velocidad del motor de 2900 rpm. la velocidad del cortacésped es de aproximadamente 3,7 km/h.

11

Apriete el estribo de la tracción contra el manillar superior. Sujete el estribo, no se sujetará solo.

Desembragar la tracción

12

Suelte el estribo de embrague.

Parada del motor



Atención: después de parar el motor la cuchilla sigue girando unos pocos segundos. No tocar inmediatamente la chuchilla.

13

Suelte el estribo. (Sólo para máquinas con freno de motor)

14

Coloque la palanca del acelerador en la posición  MIN (Stop).

CUIDADO DEL CÉSPED

El avance actual de la técnica permite seleccionar materiales para el jardín que reducen y facilitan extraordinariamente el trabajo. Para obtener un césped verde y muy tupido, es preciso cortarlo con frecuencia y airearlo regularmente, suministrándole necesariamente algo de abono.

Mantenga siempre la cuchilla en perfecto estado y afilada. De lo contrario la hierba será arrancada y se pondrá amarillo el césped.

Conseguirá un césped bien cortado, llevando el cortacésped en líneas rectas. Estas hileras deben solaparse en algunos cm. para evitar que queden separaciones diferenciadas.

La frecuencia de corte depende del crecimiento de la hierba. En la época de mayor crecimiento (Mayo – Junio) es preciso cortar una o dos veces por semana. La altura del césped debe situarse en 4 – 6 cm, debiendo cortar nuevamente entre los 8 y 11 cm.

Durante períodos de calor y sequía, la hierba debe dejarse 1,5 cm. más alta, para evitar la desecación rápida del suelo.

Si la hierba fuese demasiado alta, no corte a las medidas anteriores, ya que dañaría al césped.

Corte sólo hasta la mitad de la altura necesaria.

Seleccione la altura de corte de tal forma, que la corriente de aire en la carcasa pueda transportar la hierba cortada fácilmente hasta el recogedor. Si la altura de corte es demasiado baja, la corriente de aire es tan escasa que el recogedor no se llena y la hierba queda atascada en la carcasa del cortacésped.

Para vaciar el recogedor:



Enganche el recogedor con el motor parado y la cuchilla detenida.

- 1) Levante el recogedor
- 2) Levante la tapa deflectora
- 3) Saque el recogedor

Si el recogedor está demasiado lleno, se producirán atascos en el canal de salida del cortacésped y la hierba se queda sobre el césped.

Vuelva a colocar el recogedor vacío y arranque el motor. Podrá recoger los restos de hierba que se quedaron sobre el césped yendo marcha atrás.

MANTENIMIENTO

i Al finalizar su trabajo limpie su cortacésped. No use agua. Agua en el carburador y en el sistema de encendido le hace fallar el motor.



Limpie la suciedad y hierba con un trapo o cepillo. Efectue los trabajos de limpieza únicamente con el motor apagado y frío.



Guarde el cortacésped en lugar seco.



Al inclinar el cortacésped procure que el carburador mira hacia arriba.

MANTENIMIENTO**Una verificación técnica es indispensable cuando:**

el cortacésped reciba un fuerte golpe	la correa está defectuosa
el motor se para bruscamente	
la cuchilla está doblada, alabeada	
el eje del motor está torcido	
el engranaje está dañado	



Todos los trabajos de mantenimiento, conservación y limpieza deben efectuarse únicamente con el motor apagado frío. Los siguientes trabajos podrán ser efectuados por el usuario. Todos los demás trabajos de mantenimiento, conservación y de limpieza deber ser realizados por un Taller de Servicio Oficial. A tales efectos adjuntamos a cada máquina una relación

	DESPUÉS DE LAS PRIMERAS 2 HORAS ANTES DE CADA USO	CADA 5 HORAS DE TRABAJO	CADA 25 HORAS DE TRABAJO FRECUENTEMENTE	CADA 50 HORAS DE TRABAJO	A PRINCIPIO DE CADA PERÍODO DE TRABAJO	CADA 100 HORAS DE TRABAJO	ANTES DE CADA TEMPORADA	ANTES DE CADA PERÍODO DE ALMACENAMIENTO
Comprobar el nivel del aceite	●	●	●	●				
Cambiar el aceite		●			●			●
Limpiar el filtro del aire					●			
Comprobar la bujía						●	●	
Sustituir el filtro de aire							●	
Limpiar la rejilla de aspiración de aire					●			
Comprobar el silenciador						●		
Limpiar la batería y bornes					●			
Afilar o sustituir la cuchilla					●			
Comprobar fijación todas las piezas sueltas	●							●
Limpiar el cortacésped					●			●



Si se utiliza mucho y con altas temperaturas puede ser necesario reducir los intervalos de mantenimiento mencionados en la tabla anterior.

MANTENIMIENTO

Comprobación del nivel del aceite

i El motor debe estar en posición perfectamente horizontal.

Motor con varilla de aceite:

Compruebe el nivel del aceite con la varilla situada en el tapón del aceite.

i El nivel del aceite debe estar entre las muescas »MAX« y »MIN«.

Motor sin varilla de aceite:

El aceite debe estar claramente visible en la parte superior del orificio de llenado.

Cambio del aceite

i Lea atentamente el manual de instrucciones del motor, editado por el fabricante.



Solo con el motor desconectado, la cuchilla parada y la bujía quitada.

i Efectue el cambio del aceite solo con el motor caliente.



Atención:

El aceite usado no se debe vaciar en los desagües o directamente sobre la hierba.

i El primer cambio de aceite se realizará después de las primeras dos horas de trabajo y a continuación cada 25 horas. El vaciado del aceite se puede efectuar de varias formas:

15 por medio del tapón de drenaje inferior

16 por medio del tapón de llenado en el bloque del motor

17 por medio del prolongador del orificio de llenado (varilla de aceite)

Filtro de aire y bujía

i Observe el manual de instrucciones del fabricante del motor, que viene junto con el cortacésped y el esquema de búsqueda de averías.

Instalación correcta del cable del acelerador

18 Motor TECUMSEH »START«

19 Motor TECUMSEH »STOP«

20 Motor BRIGGS & STRATTON »START«

20a Motor BRIGGS & STRATTON »START«
Sprint, Quattro

21 Motor BRIGGS & STRATTON »STOP«

21a Motor BRIGGS & STRATTON »STOP«
Sprint, Quattro

22 Motor BRIGGS & STRATTON »START«

23 Motor BRIGGS & STRATTON »STOP«

18 Instale el cable desde arriba hacia abajo en la palanca del acelerador del motor y sujete el extremo mediante la abrazadera, sin apretar. Ponga la palanca del acelerador del manillar en la posición »Start« e igualmente la palanca del acelerador del motor. Entonces apriete la abrazadera. Si el movimiento de la palanca del acelerador ofreciese cierta resistencia, ponga unas gotas de aceite.

23

MANTENIMIENTO

Tracción

i Sólo para cortacésped autopropulsados.
La caja de transmisión no necesita mantenimiento, ya que viene llenado y sellado de fábrica. Las reparaciones en la caja de transmisión deben ser efectuadas únicamente por un Taller de Servicio Oficial.

30 Cable de transmisión

Si con el motor en marcha, no se pueda conectar o desconectar la tracción, es necesario reajustar el cable de transmisión.

Por motivos de seguridad, recomendamos que pare el motor.

Gire la pieza de ajuste **@** del cable de transmisión en el sentido de la flecha. Arranque el motor y conecte la tracción para comprobar el ajuste correcto del cable.

Carga de la batería de arranque

Solamente para cortacésped con arranque eléctrico. El cortacésped ha sido equipado con la siguiente batería de arranque: CYCLON MONO-BLOCK tipo 0819-0023 / 12 V, 2,5 Ah

i La batería viene cargada de fábrica. Para obtener un arranque sin problemas, la batería debe ser cargada antes de la primera puesta en marcha del trabajo. Se debe volver a cargar:

- Antes de guardar la máquina para el invierno
- Si no se va a usar durante mucho tiempo (más de 6 meses)

i Utilice únicamente el cargador suministrado con la máquina.

Input: 220 o 230 V ~ / 50 Hz / 3 VA
Output: 12 V $\overline{=}$ / 100 mA / 1,2 VA

i **Recargue la batería de arranque en un espacio seco. IMPORTANTE: Resguarde el interruptor y enchufe de suciedad y humedad NO UTILICE AGUA.**

24 Retiré el cargador de la caja de la batería.

25 Desconecte el cable de la batería del cable del motor.

26 Conecte el cable de la batería al cargador, y éste a una toma de tensión. (220/230 V ~ 50 Hz).

Tiempo de carga con una corriente max. de 0,1 A: aprox. 36 h

Desconecte el cargador de la red. Desconecte la batería del cargador.

Vuelva a instalar la batería conectándola al motor.

Después de algunas horas intente arrancar el motor. Si no fuera posible, prolongue el tiempo de carga.

Durante el funcionamiento del cortacésped, la batería se recarga automáticamente.

El motor está equipado con una dinamo.

Instrucciones de mantenimiento para baterías de arranque

1. Para el almacenamiento de la batería, desconéctela del motor.

Guarde la batería en un sitio seco y aireado. La temperatura no deberá exceder de 23° C. Si se cumplen estas condiciones la batería se mantendrá cargada durante un período de dos años.

2. Atención: Debe evitarse mantener baterías descargadas durante largo tiempo. Almacenarlas siempre completamente cargadas.

3. Cargue inmediatamente una batería descargada.

4. Para cargar la batería use únicamente el cargador suministrado.

5. Después de cada uso del cortacésped desconecte la batería. Para el almacenamiento de la batería proceda a su carga.

6. Evite cualquier cortocircuito ya que podrían producirse daños en el aislamiento del cable ó en cualquier otra parte de la batería.

MANTENIMIENTO

Cambio y afilado de la cuchilla



Utilice únicamente cuchillas de recambio originales.
Retire el capuchón de la bujía. Lleve guantes protectores.

27 Para desmontar la cuchilla, deberá inclinar el cortacésped de forma que el carburador mire hacia arriba (vacíe antes el depósito de combustible, retire preferentemente el recogedor). Bloquee con una mano la cuchilla y con la otra suelte el tornillo, utilizando la llave suministrada o una llave anular de 17 mm. Retire el tornillo de fijación de la cuchilla y las arandelas.

28 En el afilado procure seguir el filo original. Deberá hacerlo por los dos extremos con la misma intensidad a fin de evitar desequilibrios. Una cuchilla desequilibrada será causa de vibraciones en su motor. Compruebe el equilibrado de la cuchilla según muestra la figura. Si la cuchilla no está en equilibrio deberá afilar la parte que baja.



29 Por razones de seguridad, las cuchillas solamente deben ser afiladas hasta un máximo de 6 mm.
Después la cuchilla debe ser sustituida.

ALMACENAMIENTO



Al finalizar su trabajo limpie su cortacésped.
Solo con el motor parado y la cuchilla detenida.

i No use agua. Agua en el carburador y en el sistema de encendido le hace fallar el motor.

Utilice un trapo o un cepillo.

Guarde el cortacésped en lugar seco.

Es aconsejable realizar una revisión de su cortacésped al final de la temporada.

La utilización de piezas de plástico aumentará durante los próximos años. Por lo tanto es necesario familiarizarse con su utilización. Por esta razón casi todas las piezas de plástico del aparato llevan inscrita la descripción del material, para garantizar su futuro reciclaje.



No guarde nunca la máquina con combustible en el depósito dentro de un edificio, donde los posibles vapores de la gasolina puedan entrar en contacto con fuego o chispas. ¡Peligro de explosión!



Vacíe el depósito de combustible antes de guardar la máquina durante un período largo (en el invierno). Vacíe el depósito de gasolina sólo al aire libre.

Antes de aparcar el aparato en un espacio cerrado, deje enfriar el motor.

LOCALIZACIÓN DE AVERÍAS

AVERÍA	CAUSAS PROBABLES	SOLUCIÓN
El motor no arranca	Falta gasolina	Llenar el depósito Comprobar si la gasolina llega hasta el carburador. Comprobar si el agujero del tapon del depósito no está obturado.
	Gasolina de mala calidad	Utilizar siempre gasolina limpia. Limpiar el carburador
	Las posiciones »Start« y »Stop« no se corresponden	Verificar y colocar correctamente el cable del acelerador
	Filtro de aire sucio	Limpiarlo (ver instrucciones de mantenimiento del motor)
	No hay chispa	Limpiar la bujía, verificar el cable y hacer comprobar el encendido
	La máquina está sobre hierba alta	Arrancar sobre una zona ya cortada. Cambiar eventualmente la altura de corte
	Carcasa obstruida	Limpiar la carcasa a fin de permitir que la cuchilla gire libremente. (Atención: Desconectar previamente el capuchón de la bujía)
	Motor ahogado	Sacar y secar la bujía. Tirar varias veces del arranque con el cable del acelerador en posición »Stop«
	Batería descargada	Cargar la batería
Cable de arranque mal conectado	Comprobar la conexión	
Cuchilla no instalada	Colocar la cuchilla	
Potencia del motor disminuye	Hierba demasiado alta o húmeda	Rectificar la altura de corte y levantar el cortacésped
	Carcasa obstruida	Limpiar la carcasa. (Atención: Parar el motor y quitar el capuchón de la bujía)
	Cuchilla muy usada	Cambiarla
	Mariposa del carburador cerrada	Abrirla colocando el mando en el máximo
	Filtro de aire sucio	Limpiarlo (ver instrucciones del motor)
	Carburador mal regulado	Verificar el reglaje
Corte defectuoso	Cuchilla usada	Cambiarla
	Altura de corte incorrecta	Rectificar la altura de corte
Recogedor no llena bien	Altura de corte demasiado baja. La cuchilla no puede aspirar el aire y no crea turbulencia para transportar la hierba cortada	Rectificar altura de corte
	La hierba está demasiado húmeda: excesivamente pesada para ser transportada hasta el recogedor	Cortar sólo cuando el césped esté seco
	Cuchilla muy usada	Cambiarla
	Hierba muy alta, ocasionada problemas de transporte en el recogedor	Cortar en 2 veces: altura de corte correspondiente
	Rejilla del recogedor obstruida y el aire no puede atravesarla	Limpiar la rejilla
	Canal de salida obstruido – Restos del último corte	Limpiar el canal de salida o la carcasa (Desconectar el capuchón de la bujía)
No funciona la tracción	Cable de tracción desajustado	Ajustar el cable de la tracción
	La correa de transmisión defectuosa Transmisión defectuosa	Acudir al taller de servicio Acudir al taller de servicio
Les ruedas no giran con la tracción accionada	Bulón de sujeción suelto	Apretar el bulón
	Casquillo defectuosa	Cambiar la rueda

Garantía

Eliminamos los eventuales fallos de material o fabricación en el aparato durante el plazo legal de la garantía y mediante reparación o recambio, según a nuestra elección.

El plazo de garantía es determinado por la legislación de cada país en cuestión en el que se haya comprado el aparato.

Sólo asentiremos en ofrecer garantía en los casos siguientes:

- Uso correcto del aparato.
- Observancia de las instrucciones de servicio.
- Utilización de piezas de repuesto originales.

La garantía se extingue, cuando:

- Se realizan intentos de reparación por cuenta propia en el aparato.
- Cuando se realizan modificaciones técnicas en el aparato.
- En caso de utilización no conforme a la finalidad prevista, por ejemplo, utilización industrial o comunal.

Quedan excluidos de la garantía:

- Los daños de lacado que tengan su origen en el desgaste normal.
- Las piezas de desgaste que en la ficha de piezas de repuesto están identificadas con el marco **XXX XXX (X)**.
- Motores de combustión: Para éstos séran de aplicación las regulaciones de garantía de cada fabricante de motor en cuestión.

En caso de proceder la garantía, rogamos diríjase con la presente declaración de garantía y el albarán de compra a su comerciante o al servicio autorizado de postventa más cercano.

Los derechos legales de garantía del comprador frente al vendedor no se ven afectados por la siguiente declaración vinculante de garantía.

COD. 450 027 bcdef



DOLMAR GmbH
Postfach 70 04 20
D-22004 Hamburg
Germany
<http://www.dolmar.de>

Änderungen vorbehalten
Specifications subject to change without notice
Changements sans préavis
Mejoras constructivas sin previo aviso
Wijzigingen voorbehouden
Variazioni di costruzione senza preavviso

Form: 995 703 109 (10.05 DE, GB, FR, NL, IT, ES)