

**Original Instruction Manual**  
**Instructions d'emploi d'origine**  
**Originalbetriebsanleitung**  
**Manuale di istruzioni originale**  
**Originele gebruiksaanwijzing**  
**Instrucciones de manejo originales**  
**Instruções de serviço original**  
**Original brugsanvisning**  
**Πρωτότυπο εγχειρίδιο οδηγιών**

**⚠ Warning:** Before use, read this booklet and the instruction manual of the power unit. Failure to follow the warnings and instructions may cause serious or fatal injury.

**⚠ Avertissement :** Avant d'utiliser l'outil, lisez la présente brochure et le mode d'emploi du groupe moteur. Le non-respect des instructions et des mises en garde peut entraîner des blessures graves ou mortelles.

**⚠ Warnung:** Lesen Sie vor Verwendung des Kettensägenaufsatzes diese Broschüre und die Betriebsanleitung des Antriebs. Bei Nichtbeachten dieser Warnungen und Anweisungen kann es zu schweren oder gar tödlichen Verletzungen kommen.

**⚠ Avvertenza:** Prima dell'uso è opportuno leggere il presente opuscolo e il manuale di istruzioni del gruppo di alimentazione. La mancata osservanza delle avvertenze e delle istruzioni può condurre a infortuni gravi o letali.

**⚠ Waarschuwing:** Lees voor gebruik deze gebruiksaanwijzing en de gebruiksaanwijzing van uw multifunctionele aandrijfsysteem aandachtig door. Het niet volgen van de waarschuwingen en instructies kan leiden tot ernstig of fataal letsel.

**⚠ Advertencia:** Antes del uso, lea este folleto y el manual de instrucciones del grupo motor. Si no se respetan las advertencias y las instrucciones, se pueden producir lesiones graves o fatales.

**⚠ Aviso:** Antes da utilização, leia este folheto e o manual de instruções da unidade de alimentação. O incumprimento dos avisos e instruções pode causar ferimentos graves ou fatais.

**⚠ Advarsel:** Læs dette hæfte og brugsanvisningen til drivneheden inden brug. Manglende overholdelse af advarslerne og instruktionerne kan medføre alvorlig eller dødelig tilskadekomst.

**⚠ Προειδοποίηση:** Πριν από τη χρήση, παρακαλούμε διαβάστε αυτό το φυλλάδιο και το εγχειρίδιο οδηγιών της βενζινοκίνητης μονάδας. Αν δεν ακολουθήσετε τις προειδοποιήσεις και τις οδηγίες μπορεί να προκληθεί σοβαρός ή θανατηφόρος τραυματισμός.

**CH-CS**

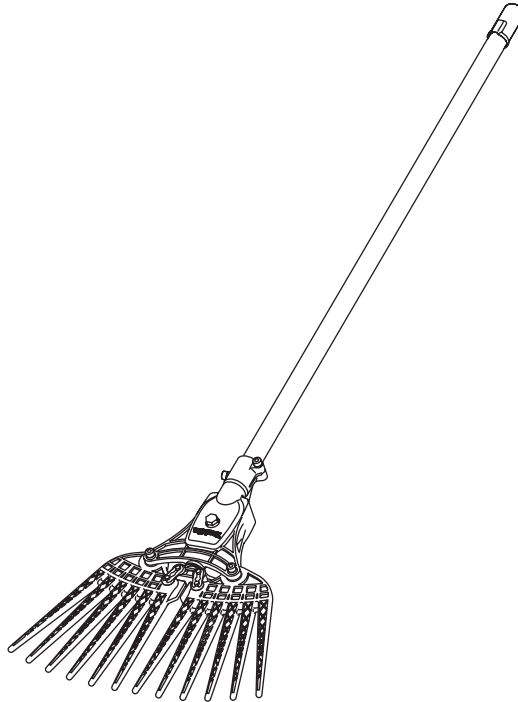

**DOLMAR**



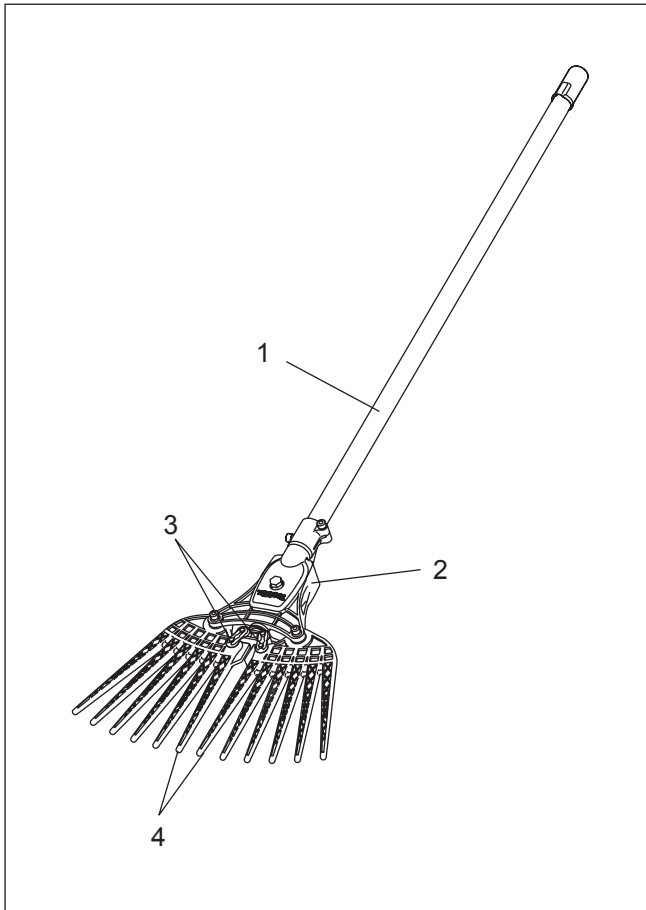

1



2

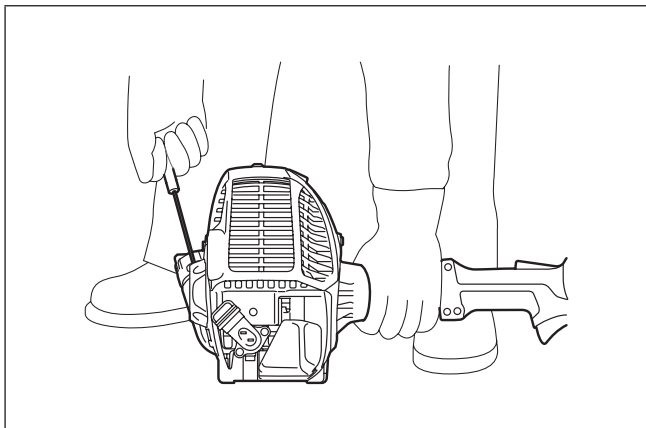

3

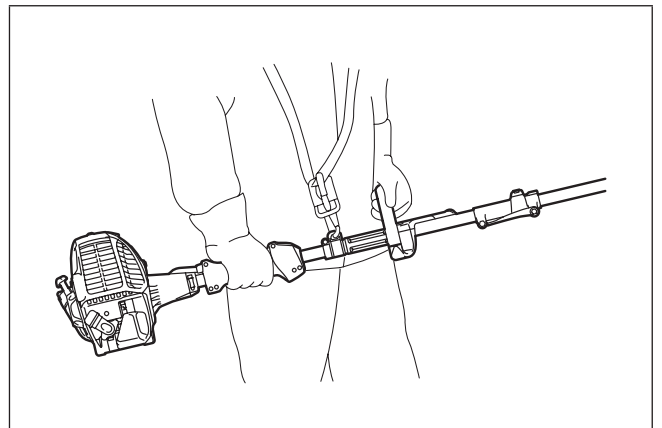

4

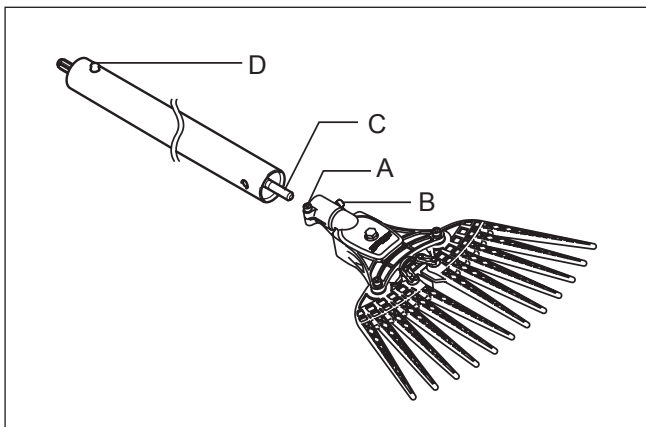

5

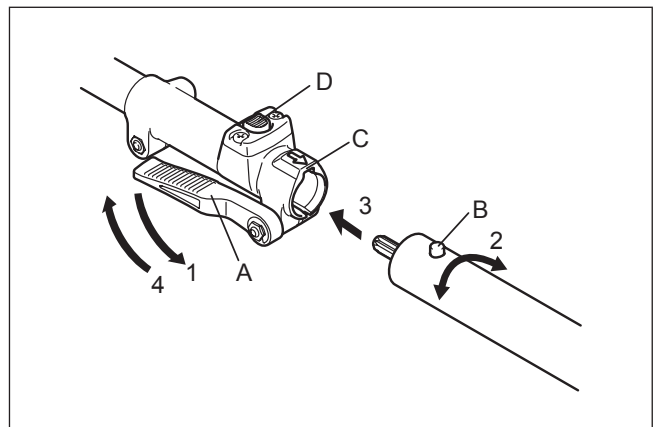

6

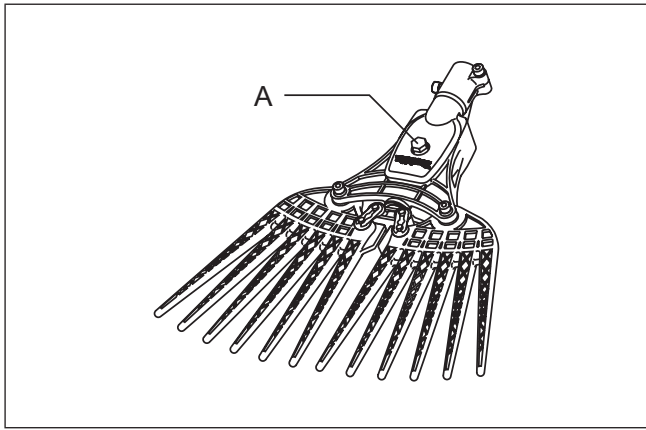

7

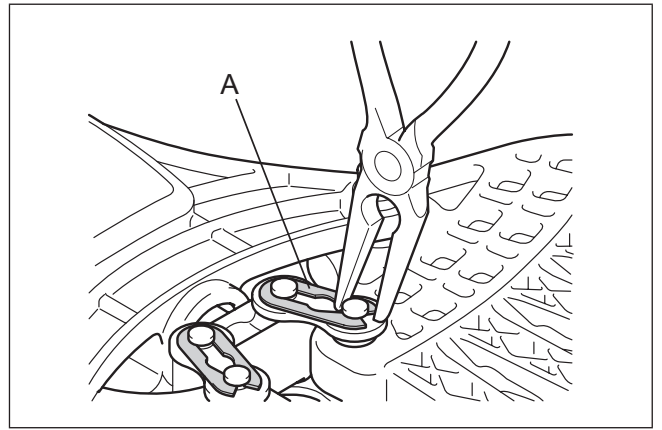

8

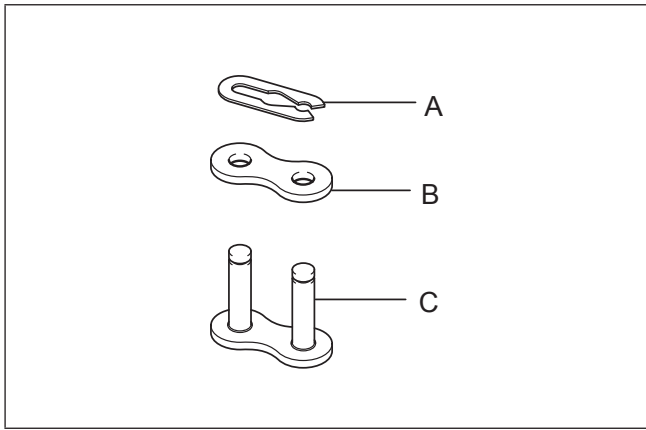

9

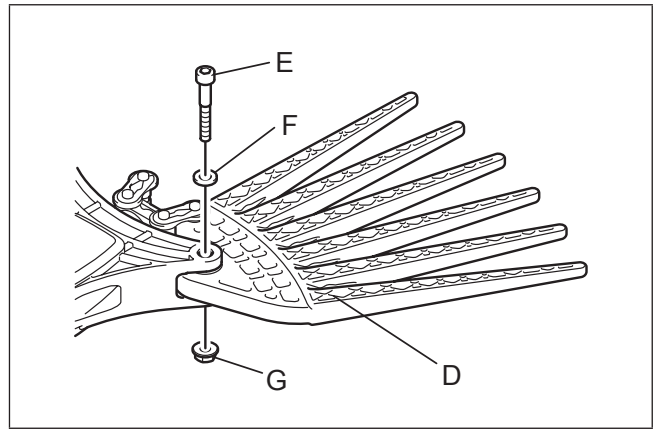

10

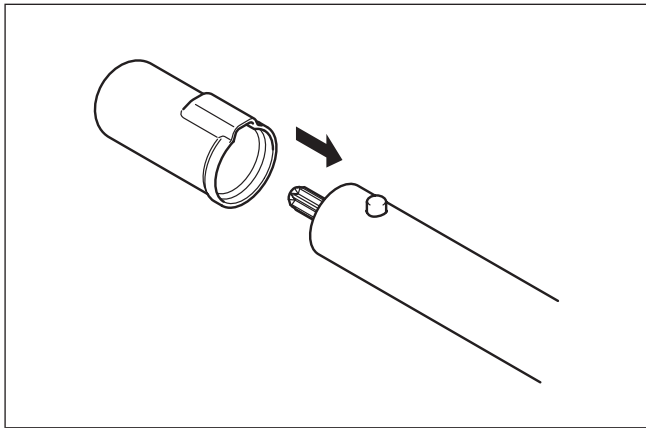

11

## Foreword

Thank you very much for purchasing Dolmar coffee harvester attachment. This attachment is designed to be mounted on Dolmar power unit mentioned in this instruction manual. Before use, please read this booklet and the instruction manual of the power unit. They will assist you to obtain the best possible result from your Dolmar coffee harvester attachment.

Table of Contents	Page
Foreword .....	4
Symbols .....	4
Approved power unit.....	4
Part description.....	5
Safety precautions.....	5
Assembly and adjustment .....	6
Inspection and maintenance.....	6
Storage.....	7
Maintenance schedule.....	7
Troubleshooting.....	7
Technical data.....	7
EC Declaration of Conformity.....	8

## Symbols

The following symbols are used on the attachment and this instruction manual. Understand these definitions.



Read and follow the instruction manual.



Take particular care and attention!



Wear protective helmet, eye and ear protection.



Wear sturdy boots with non-slip soles.



Beware of electrical lines. Risk of electrical shock.

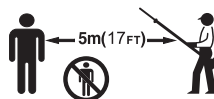

Keep bystanders and animals at least 5 m (17 ft) away from the power tool.



First Aid



(For European countries only) This product complies with EC directives.

## Approved power unit

This attachment is approved to use only with the following power unit(s):

- CS-246.4C Multi Function Power Head**
- AC-3600, AC-3610**
- Cordless Multi Function Power Head**

**⚠ WARNING:** Never use the attachment with non-approved power unit. Non-approved combination may cause serious injury.

## Part description (Fig. 1)

The numbers below refer to the figure

1. Shaft
2. Crank case
3. Chain link
4. Attachment branch

## Safety precautions

**⚠ WARNING: Read all safety warnings and all instructions in this booklet and the instruction manual of the power unit. Failure to follow the warnings and instructions may result in electric shock, fire and/or serious injury.**

**Save all warnings and instructions for future reference.**

The terms “coffee harvester” and “equipment” in the warnings and precautions refer to the combination of the attachment and the power unit.

The term “motor” in the warnings and precautions refers to the engine or electric motor of the power unit.

### Intended use

- This attachment is designed for only the purpose of harvesting coffee beans in conjunction with an approved power unit. Never use the attachment for the other purpose. Abusing the attachment may cause serious injury.

### General precautions

- Before starting the coffee harvester, read this booklet and the instruction manual of the power unit to become familiar with the handling of the coffee harvester.
- Do not lend the attachment to a person with insufficient experience or knowledge regarding handling of coffee harvesters.
- When lending the attachment, always attach this instruction manual.
- Do not allow children or young persons under 18 years old to use the coffee harvester. Keep them away from the coffee harvester.
- Handle the coffee harvester with the utmost care and attention.
- Never use the coffee harvester after consuming alcohol or drugs, or if feeling tired or ill.
- Never attempt to modify the attachment.
- Follow the regulations about handling of coffee harvester in your country.

### Personal protective equipment

- Wear safety helmet, protective goggles and protective gloves to protect yourself from flying debris or falling objects. (Fig. 2)
- Wear ear protection such as ear muffs to prevent hearing loss.
- Wear proper clothing and shoes for safe operation, such as a work overall and sturdy, non-slip shoes. Do not wear loose clothing or jewelry. Loose clothes, jewelry or long hair can be caught in moving parts.

### Work area safety

-  **⚠ Danger:** Keep the coffee harvester away from electric lines and communication cables. Touching or approaching high-voltage lines with coffee harvester can result in death or serious injury. Watch power lines and electrical fences around the work area before starting operation.
- Operate the coffee harvester under good visibility and daylight conditions only. Do not operate the coffee harvester in darkness or fog.
- Start and operate the engine only outdoors in a well ventilated area. Operation in a confined or poorly ventilated area can result in death due to suffocation or carbon monoxide poisoning.
- During operation, never stand on an unstable or slippery surface or a steep slope. During the cold season, beware of ice and snow and always ensure secure footing.
- During operation, keep bystanders or animals at least 5 m away from the coffee harvester. Stop the motor as soon as someone approaches.
- Before operation, examine the work area for wire fences, walls, or other solid objects. They can damage the attachment branches.

- **⚠ WARNING:** Use of this product can create dust containing chemicals which may cause respiratory or other illnesses. Some examples of these chemicals are compounds found in pesticides, insecticides, fertilizers and herbicides. Your risk from these exposures varies, depending on how often you do this type of work. To reduce your exposure to these chemicals: work in a well ventilated area, and work with approved safety equipment, such as those dust masks that are specially designed to filter out microscopic particles.

### Putting into operation

- Before assembling or adjusting the equipment, switch off the motor and remove the spark plug cap or the battery cartridge.
- Before starting the motor, inspect the equipment for damages, loose screws/nuts or improper assembly. Check all control levers and switches for easy action. Clean and dry the handles.
- Never attempt to start the motor if the equipment is damaged or not fully assembled. Otherwise serious injury may result.
- Adjust the shoulder harness and hand grip to suit the operator's body size.

### Starting motor

- Wear the personal protective equipments before starting the motor.
- Start the engine at least 3 meters (10 feet) away from the fueling spot.
- Before starting the motor, make sure that there is no person or animal in the work area.
- When starting the engine or inserting a battery cartridge, keep the attachment branches clear of your body and other objects, including the ground. The attachment branches may move when starting and may cause serious injury or damage to the attachment branches and/or property.
- Place the equipment on firm ground. Maintain good balance and secure footing.
- When pulling the starter knob, hold the power unit firmly against the ground by your left hand. Never step on the drive shaft of the power unit. (Fig. 3)
- Follow the instruction manual of the power unit for starting the motor.
- If the attachment branches move at idle, stop the engine and adjust the idle speed down.

### Operation

- In the event of an emergency, switch off the motor immediately.
- If you feel any unusual condition (e.g. noise, vibration) during operation, switch off the motor. Do not use the equipment until the cause is recognized and solved.
- The attachment branches continue to move for a short period after releasing the throttle trigger or switching off the motor. Don't rush to contact the attachment branches.
- With the engine running only at idle, attach the shoulder harness.
- During operation, use the shoulder harness. Keep the equipment on your right side firmly. (Fig. 4)
- Hold the front handle with the left hand and the rear grip with the right hand, no matter you are right-hander or left-hander. Wrap your fingers and thumbs around the handles.
- Never attempt to operate the equipment with one hand. Loss of control may result in serious or fatal injury. To reduce the risk of injury, keep your hands and feet away from the blades.
- Do not overreach. Keep proper footing and balance at all times. Watch for hidden obstacles such as tree stumps, roots and ditches to avoid stumbling. Clear fallen branches and other objects away.
- Never work on a ladder or tree to avoid loss of control.
- If the equipment gets heavy impact or fall, check the condition before continuing work. Check the fuel system for fuel leakage and the controls and safety devices for malfunction. If there is any damage or doubt, ask Dolmar authorized service center for the inspection and repair.
- Do not touch the crank case. The crank case becomes hot during operation.
- Take a rest to prevent loss of control caused by fatigue. We recommend to take a 10 to 20-minute rest every hour.
- When you leave the equipment, even if it is a short time, always switch off the engine or remove the battery cartridge. The equipment unattended with the engine running may be used by unauthorized person and cause serious accident.

- Follow the instruction manual of the power unit for proper use of the control lever and switch.
- During or after operation, do not put the hot equipment onto dry grass or combustible materials.
- Do not hold the equipment above shoulder height.
- During operation, never hit the attachment branches against hard obstacles such as stones and nails. Take particular care when working next to walls, wire fences or the like.
- If the attachment branches become clogged, always switch off the motor and remove the spark plug cap or battery cartridge before cleaning.
- Accelerating the motor with the attachment branches blocked increases the load and will damage the motor and/or clutch.
- Pay attention to broken or bent attachment branches. They may bounce back in cutting, causing unexpected injury.
- If thick branches get jammed in the attachment branches, immediately switch off the motor, lay the equipment on the ground and remove the obstruction. Check the attachment branches for damage before using the machine again.
- Accelerating the motor with the attachment branches jammed increases the load and will damage the motor and/or clutch.

## Transport

- Before transporting the equipment, switch off the motor and remove the spark plug cap or battery cartridge.
- When transporting the equipment, carry it in a horizontal position by holding the shaft. Keep the hot muffler away from your body.
- When transporting the equipment in a vehicle, properly secure it to avoid turnover. Otherwise fuel spillage and damage to the equipment and other baggage may result.

## Maintenance

- Before doing any maintenance or repair work or cleaning the equipment, always switch off the motor and remove the spark plug cap or the battery cartridge. Wait until the motor gets cold.
- To reduce the risk of fire, never service the equipment in the vicinity of fire.
- Always clean dust and dirt off the equipment. Never use gasoline, benzine, thinner, alcohol or the like for the purpose. Discoloration, deformation or cracks of the plastic components may result.
- After each use, tighten all screws and nuts, except for the carburetor adjustment screws.
- Do not attempt any maintenance or repair not described in this booklet or the instruction manual of the power unit. Ask Dolmar authorized service center for such work.
- Always use Dolmar genuine spare parts and accessories only. Using parts or accessories supplied by a third party may result in the equipment breakdown, property damage and/or serious injury.
- Request Dolmar authorized service center to inspect and maintain the equipment at regular interval.

## Storage

- Before storing the equipment, perform full cleaning and maintenance. Remove the spark plug cap or the battery cartridge. Drain the fuel after the engine gets cold.
- Store the equipment in a dry and high or locked location out of reach of children.
- Do not prop the equipment against something, such as a wall. Otherwise it may fall suddenly and cause an injury.

## First aid

-  Always have a first-aid kit close by. Immediately replace any item taken from the first aid kit.
- When asking for help, give the following information:
  - Place of the accident
  - What happened
  - Number of injured persons
  - Nature of the injury
  - Your name

## Assembly and adjustment

### WARNING:

- Before assembling or adjusting the equipment, switch off the engine and remove the spark plug cap or the battery cartridge. Otherwise the attachment branches or other parts may move and result in serious injury.
- When assembling or adjusting the equipment, always put it down. Assembling or adjusting the equipment in an upright position may result in serious injury.
- Follow the warnings and precautions in the chapter "Safety precautions" and the instruction manual of the power unit.

### Assembling the attachment (Fig. 5)

Assemble the attachment as the following steps.

1. Loosen the screw (A) and (B).
2. Insert the shaft into the crank case. Make sure that the pin (D) is on the upside. If it is difficult to fully insert it, turn the drive axle (C) manually.
3. Adjust the position of the hole on the shaft to the screw hole (B).
4. Tighten the screw (B) first and then tighten the screw (A).

### Mounting the attachment to a power unit (Fig. 6)

To mount the attachment to a power unit, follow the steps below.

1. Make sure that the lock lever (A) is not tightened.
2. Align the pin (B) with the arrow mark (C).
3. Insert the shaft into the drive shaft of the power unit until the release button (D) pops up.
4. Tighten the lock lever (A) firmly as shown.

To remove the attachment, loosen the lock lever, press the lock button and withdraw the shaft.

**NOTICE:** Do not tighten the lock lever (A) without the shaft of the attachment inserted. Otherwise the lock lever may tighten the entrance of the drive shaft too much and damage it.

## Inspection and maintenance

### WARNING:

- Before inspecting or maintaining the equipment, switch off the motor and remove the spark plug cap or the battery cartridge. Otherwise attachment branches or other parts may move and result in serious injury.
- When inspecting or maintaining the equipment, always put it down. Assembling or adjusting the equipment in an upright position may result in serious injury.
- Follow the warnings and precautions in the chapter "Safety precautions" and the instruction manual of the power unit.

### Inspecting the attachment branches

When you feel the attachment branches are worn, deformed or cracked, replace it.

### Lubricating moving parts (Fig. 7)

**NOTICE:** Follow the instruction of the frequency and amount of grease supplied. Otherwise insufficient lubrication may damage moving parts.

#### Crank case:

Unscrew the bolt (A) on the crank case. Add grease (Shell Alvania Grease No. 3) at a volume of about 5 g at one time at a regular of about 50-hour operation.

#### Drive axle:

Apply grease (Shell Alvania No. 2 or equivalent) every 25 hours of operation.

#### Attachment branches: (Fig. 8 - 10)

##### Attachment branch disassembling method:

- Remove the chain link (A), (B) and (C). Replace it if damaged.
- Remove the bolt (E), washer (F) and nut (G).
- Remove the attachment branches (D). Replace them if damaged.
- Apply a small amount of grease to the external surface of the chain link (C).

**Attachment branch assembling method:**

- To assemble the attachment branches, follow the above disassembling method in the reverse order.

**Overall inspection**

- Tighten loose bolts, nuts and screws.
- Check for damaged parts. Ask Dolmar authorized service center to replace them.

**Storage**

**⚠ WARNING:** Follow the warnings and precautions in the chapter “Safety precautions” and the instruction manual of the power unit. (Fig. 11)

When storing the coffee harvester attachment separated from the power unit, put the cap onto the end of the shaft.

**Maintenance schedule**

Operating hour		Before Operation	Daily (10 h)	25 h	50 h	Corresponding page
Whole unit	Visually inspect for damaged parts	○				7
All fixing screws and nuts	Tighten	○				7
Crank case	Supply grease				○	6
Drive axle	Supply grease			○		6
Attachment branches	Visually inspect for damaged parts	○	○			6
	Supply grease				○	6
Power unit	Refer to the instruction manual of the power unit					

**Troubleshooting**

Problem	Probable cause	Solution
The motor does not start.	Refer to the instruction manual of the power unit.	
The motor stops soon after its start.		
The maximum speed is limited.		
Attachment branches do not move. → <b>Stop the motor immediately!</b>	The attachment branches are damaged.	Replace the attachment branches.
	A twig is caught by the attachment branches.	Remove the foreign matter.
	The drive system does not work properly.	Ask Dolmar authorized service center to inspect and repair it.
The unit vibrates abnormally. → <b>Stop the motor immediately!</b>	The drive system does not work properly.	Ask Dolmar authorized service center to inspect and repair it.
The attachment branches do not stop. → <b>Stop the motor immediately!</b>	The power unit does not work properly.	Refer to the instruction manual of the power unit.

**Technical data**

Model		CH-CS
Dimensions (L x W x H)	mm	1,128 x 347 x 57
Mass	kg	1.8
Gear ratio		1:3.5

## EC Declaration of Conformity

(For European countries only)

**The undersigned, Tamiro Kishima and Rainer Bergfeld, as authorized by Dolmar GmbH, declare that the DOLMAR machine(s):**

Designation of Machine: Coffee Harvester Attachment

Model No./ Type: CH-CS

Specifications: see "Technical data"

are of series production and

**Conforms to the following European Directive(s):**

2006/42/EC

And are manufactured in accordance with the following standard(s) or standardised document(s):

EN ISO 12100, EN ISO 10517

The technical documentation is on file at:

Dolmar GmbH,

Jenfelder Straße 38, Abteilung FZ, D-22045 Hamburg

15. 12. 2010



Tamiro Kishima  
Managing Director



Rainer Bergfeld  
Managing Director



## Avant-propos

Merci d'avoir acheté la tête peigne vibreur pour café Dolmar. Cette tête doit être installée sur le groupe moteur Dolmar indiqué dans le présent mode d'emploi.

Avant d'utiliser l'outil, lisez le présent manuel ainsi que le mode d'emploi du groupe moteur. Ils vous aideront à obtenir les meilleurs résultats possibles de votre tête peigne vibreur pour café Dolmar.

Table des matières	Page
Avant-propos .....	9
Symboles .....	9
Groupe moteur agréé .....	9
Description des pièces .....	10
Précautions de sécurité .....	10
Assemblage et réglage .....	11
Examen et entretien .....	12
Entreposage .....	12
Programme d'entretien .....	13
Dépannage .....	13
Caractéristiques techniques .....	13
Déclaration de conformité CE.....	14

## Symboles

Les symboles suivants figurent sur la tête et dans le présent mode d'emploi. Veuillez à comprendre ces définitions.



Lisez le mode d'emploi et suivez ses instructions.



Faites preuve de prudence et de vigilance !



Portez un casque protecteur, des lunettes de protection et des protège-oreilles.



Portez des bottes de sécurité équipées de semelles antidérapantes.



Méfiez-vous des lignes électriques. Risque de choc électrique.



Laissez au moins 5 m entre l'appareil et toute personne ou animal.



Premiers secours



(Pour les pays d'Europe uniquement)  
Ce produit est conforme aux directives européennes.

## Groupe moteur agréé

Cette tête ne peut être utilisée qu'avec les groupes moteur suivants :

**CS-246.4C Outil Multi-Fonctions**

**AC-3600, AC-3610**

**Moteur Multi-Fonctions Sans Fil**

**⚠ AVERTISSEMENT :** N'utilisez jamais la tête avec un groupe moteur non agréé. L'association de pièces non agréées peut provoquer des blessures graves.

## Description des pièces (Fig. 1)

Les chiffres ci-dessous se rapportent à l'illustration

1. Arbre
2. Carter de moteur
3. Maillon de chaîne
4. Doigts de la tête

## Précautions de sécurité

**⚠ AVERTISSEMENT : Lisez toutes les mises en garde de sécurité et instructions figurant dans ce manuel et le mode d'emploi du groupe moteur. Le non-respect des mises en garde et instructions peut entraîner un choc électrique, un incendie et/ou des blessures graves.**

**Conservez toutes les mises en garde et instructions pour référence ultérieure.**

Les termes « peigne vibreur pour café » et « matériel » indiqués dans les mises en garde et précautions se rapportent à l'association de la tête et du groupe moteur.

Le terme « moteur » indiqué dans les mises en garde et précautions se rapporte au moteur (électrique ou à essence) du groupe moteur.

## Utilisation conforme aux prescriptions

- Cette tête est conçue uniquement pour récolter des grains de café avec un groupe moteur agréé. N'utilisez jamais la tête à d'autres fins. L'utilisation inappropriée de la tête peut provoquer des blessures graves.

## Précautions générales

- Avant de démarrer le peigne vibreur pour café, lisez le présent manuel et le mode d'emploi du groupe moteur afin de vous familiariser avec le maniement du peigne vibreur pour café.
- Ne prêtez pas la tête à une personne qui ne dispose pas de l'expérience ou des connaissances suffisantes en matière d'utilisation des peignes vibreurs pour café.
- Lorsque vous prêtez la tête, prêtez également le présent mode d'emploi.
- Ne laissez pas les enfants ou les jeunes de moins de 18 ans utiliser le peigne vibreur pour café. Gardez-les éloignés du peigne vibreur pour café.
- Manipulez le peigne vibreur pour café avec une vigilance et une attention extrêmes.
- N'utilisez jamais le peigne vibreur pour café après avoir consommé de l'alcool ou des médicaments, ou bien si vous vous sentez fatigué ou malade.
- Ne tentez jamais de modifier la tête.
- Respectez les normes d'utilisation des peignes vibreurs pour café dans votre pays.

## Équipement de protection individuelle

- Portez un casque de sécurité ainsi que des lunettes et des gants de protection afin de vous protéger des projections de débris ou des chutes d'objets. (Fig. 2)
- Portez des protections auditives telles que des protège-oreilles afin de vous prémunir contre les pertes d'audition.
- Pour un fonctionnement en toute sécurité, portez des chaussures et des vêtements adaptés, tels qu'une combinaison et des chaussures équipées de semelles antidérapantes. Évitez de porter des vêtements amples et des bijoux. Les vêtements amples, bijoux et cheveux longs peuvent être happés par les pièces en mouvement.

## Sécurité de l'aire de travail

-  **Danger :** Gardez le peigne vibreur pour café à distance des lignes électriques et des câbles de téléphoniques. Toucher, ou simplement approcher, des lignes à haute tension avec le peigne vibreur pour café peut entraîner la mort ou des blessures graves. Avant de commencer la récolte, recherchez les lignes et clôtures électriques situées autour de la zone de travail.
- N'utilisez le peigne vibreur pour café que lorsque les conditions

de visibilité et de luminosité sont bonnes. N'utilisez pas le peigne vibreur pour café dans l'obscurité ou en cas de brouillard.

- Ne démarrez le moteur et n'utilisez l'appareil qu'en extérieur dans une zone bien ventilée. Le fonctionnement de l'outil dans une zone confinée ou mal ventilée peut entraîner la mort par suffocation ou empoisonnement au monoxyde de carbone.
- Lors du fonctionnement de l'outil, ne vous tenez jamais sur une surface instable ou glissante ou sur une pente abrupte. En hiver, méfiez-vous du gel et de la neige et veillez à garder votre équilibre.
- Lors du fonctionnement du peigne vibreur pour café, éloignez les personnes et les animaux d'au moins 5 m. Arrêtez le moteur dès qu'une personne s'approche.
- Avant l'utilisation, recherchez les éventuels murs, clôtures en fils de fer ou autres objets solides présents dans la zone de travail. Ils risqueraient d'endommager les doigts de la tête.
- **⚠ AVERTISSEMENT :** L'utilisation de ce produit peut entraîner la création de poussière contenant des produits chimiques susceptibles de provoquer des maladies respiratoires ou autres. Parmi ces produits chimiques figurent les composés présents dans les pesticides, les insecticides, les engrais et les herbicides. Les risques entraînés par l'exposition à ces produits varient suivant la fréquence d'exécution de ce type de travaux. Pour réduire votre exposition à ces produits chimiques : travaillez dans une zone bien ventilée et avec un équipement de sécurité agréé, tel qu'un masque à poussière spécialement conçu pour filtrer les particules microscopiques.

## Mise en marche

- Avant d'assembler ou de régler l'appareil, éteignez le moteur et retirez le protecteur de bougie ou la batterie.
- Avant de démarrer le moteur, assurez-vous que l'appareil n'est pas endommagé, que les vis et écrous sont bien serrés et que l'assemblage a été effectué correctement. Vérifiez que tous les leviers de commande et interrupteurs peuvent être actionnés sans forcer. Nettoyez et séchez les poignées.
- Ne tentez jamais de démarrer le moteur si l'appareil est endommagé ou s'il n'est pas entièrement assemblé. Dans le cas contraire, il risquerait de blesser grièvement des personnes.
- Réglez les bretelles de sécurité et la poignée en fonction de votre taille.

## Démarrage du moteur

- Avant de démarrer le moteur, enfillez l'équipement de protection corporel.
- Ne démarrez le moteur qu'à une distance d'au moins 3 mètres du point de ravitaillement.
- Avant de démarrer le moteur, assurez-vous qu'aucun individu ou animal ne se trouve dans la zone de travail.
- Lors du démarrage du moteur ou de l'insertion d'une batterie, maintenez les doigts de la tête à distance de votre corps et des autres objets, notamment du sol. Les doigts de la tête pourraient bouger au démarrage et provoquer des blessures graves, être endommagés et/ou endommager d'autres objets.
- Placez l'appareil sur un sol stable. Gardez une bonne position d'équilibre et une bonne prise au sol.
- Au moment de tirer sur le démarreur, maintenez fermement le groupe moteur contre le sol avec votre main gauche. Ne montez jamais sur l'arbre d'entraînement du groupe moteur. (Fig. 3)
- Pour démarrer le moteur, suivez le mode d'emploi du groupe moteur.
- Au ralenti, si les doigts de la tête tournent, coupez le moteur et réduisez la vitesse.

## Fonctionnement

- En cas d'urgence, coupez immédiatement le moteur.
- En cas de situation anormale (par exemple, du bruit, des vibrations) pendant le fonctionnement, éteignez le moteur. N'utilisez pas l'appareil avant d'avoir déterminé et corrigé la cause du problème.
- Lorsque vous relâchez la commande d'accélérateur ou que vous coupez le moteur, les doigts de la tête tournent encore quelques instants. Ne touchez pas immédiatement les doigts de la tête.
- Après avoir réglé la vitesse du moteur au ralenti, fixez les bretelles de sécurité.
- Pendant le fonctionnement, utilisez les bretelles de sécurité. Tenez fermement l'appareil sur votre côté droit. (Fig. 4)

- Tenez la poignée avant avec la main gauche et la poignée arrière avec la main droite, que vous soyez droitier ou gaucher. Enserrez les poignées avec vos doigts et votre pouce.
- Ne tentez jamais d'utiliser l'appareil avec une seule main. Une perte de contrôle pourrait entraîner des blessures graves ou mortelles. Pour réduire les risques de blessures, éloignez vos mains et vos pieds des lames.
- Maintenez une bonne position. Assurez-vous d'une bonne prise au sol et d'une bonne position d'équilibre à tout moment. Pour éviter de trébucher, prenez garde aux obstacles cachés, tels que les souches d'arbres, les racines et les fossés. Retirez les branches et autres objets au sol.
- Pour éviter toute perte de contrôle, ne travaillez jamais sur une échelle ou un arbre.
- En cas de chute ou d'impact de l'appareil, vérifiez qu'il est en bon état avant de poursuivre le travail. Vérifiez qu'il n'y a pas de fuite de carburant dans le circuit d'alimentation, et que les commandes et dispositifs de sécurité fonctionnent correctement. En cas de dommage ou de doute, demandez à un centre d'entretien agréé Dolmar d'examiner et de réparer l'outil.
- Ne touchez pas le carter de moteur. Le carter de moteur devient chaud lors du fonctionnement.
- Reposez-vous pour éviter toute perte de contrôle due à la fatigue. Il est recommandé de faire une pause de 10 à 20 minutes toutes les heures.
- Lorsque vous vous éloignez de l'appareil, même pendant un court instant, arrêtez toujours le moteur ou retirez la batterie. Ne laissez pas l'appareil sans surveillance avec le moteur allumé car il pourrait être utilisé par des personnes non autorisées et causer des accidents graves.
- Pour utiliser correctement le levier de commande et l'interrupteur, suivez le mode d'emploi du groupe moteur.
- Pendant ou après l'utilisation, ne posez pas l'appareil chaud sur de l'herbe sèche ou sur des matériaux combustibles.
- Ne tenez pas l'appareil au-dessus de la hauteur des épaules.
- Pendant l'utilisation, ne heurtez jamais les doigts de la tête contre des obstacles durs, tels que des pierres et des clous. Soyez particulièrement vigilant(e) lorsque vous travaillez près des murs, des clôtures en fils de fer ou similaires.
- Si les doigts de la tête sont encrassés, éteignez toujours le moteur et retirez le protecteur de bougie ou la batterie avant de les nettoyer.
- Si vous accélérez alors que les doigts de la tête sont bloqués, vous augmentez la charge et endommagez le moteur et/ou l'embrayage.
- Méfiez-vous des doigts de tête cassés ou pliés. Ils pourraient rebondir lors de la coupe et provoquer des blessures soudaines.
- Si de grosses branches venaient à se coincer dans les doigts de la tête, éteignez immédiatement le moteur, posez l'appareil au sol et retirez les branches. Examinez les doigts de la tête et assurez-vous qu'ils ne sont pas endommagés avant d'utiliser à nouveau l'appareil.
- Si vous accélérez alors que les doigts de la tête sont obstrués, vous augmentez la charge et endommagez le moteur et/ou l'embrayage.

## Transport

- Avant de transporter l'appareil, éteignez le moteur et retirez le protecteur de bougie ou la batterie.
- Lorsque vous transportez l'appareil, placez-le en position horizontale en tenant l'arbre. Gardez le pot d'échappement chaud éloigné de votre corps.
- Lorsque vous transportez l'appareil dans un véhicule, fixez-le correctement pour éviter qu'il se retourne. Dans le cas contraire, le carburant pourrait se répandre et endommager l'appareil et d'autres bagages.

## Entretien

- Avant de procéder aux tâches d'entretien ou de réparation ou bien avant de nettoyer l'appareil, éteignez toujours le moteur et retirez le protecteur de bougie ou la batterie. Attendez que le moteur soit froid.
- Pour réduire les risques d'incendie, ne procédez jamais à l'entretien de l'appareil à proximité d'un feu.
- Débarrassez toujours l'appareil de la poussière et de la saleté. Pour ce faire, n'utilisez jamais d'essence, de benzine, de diluant, d'alcool ou de produit similaire. Il pourrait s'ensuivre une décoloration, une déformation ou des fissures des composants

en plastique.

- Après chaque utilisation, serrez toutes les vis et tous les écrous, à l'exception des vis de réglage du carburateur.
- N'essayez pas d'effectuer des tâches d'entretien ou de réparation non décrites dans ce manuel ou dans le mode d'emploi qui accompagne le groupe moteur. Demandez à un centre d'entretien agréé Dolmar d'effectuer ce type de tâche.
- Utilisez toujours des pièces de rechange et accessoires Dolmar d'origine uniquement. L'utilisation de pièces ou d'accessoires fournis par un tiers pourrait entraîner une panne de l'appareil, des dégâts matériels et/ou des blessures corporelles.
- Demandez régulièrement à un centre d'entretien agréé Dolmar d'examiner et d'effectuer l'entretien de l'appareil.

## Entreposage

- Avant d'entreposer l'appareil, procédez à son nettoyage et son entretien complets. Retirez le protecteur de bougie ou la batterie. Purgez le carburant lorsque le moteur est froid.
- Rangez l'appareil dans un endroit sec et en hauteur ou sous verrou, hors de portée des enfants.
- N'appuyez pas l'appareil contre un support, tel qu'un mur. Il risquerait de tomber subitement et de provoquer des blessures.

## Premiers secours

-  Ayez toujours une trousse de premiers secours à proximité. Remplacez immédiatement tout article pris dans la trousse de premiers secours.
- Lorsque vous demandez de l'aide, fournissez les renseignements suivants :
  - Lieu de l'accident
  - Ce qui s'est passé
  - Nombre de personnes blessées
  - Type de blessure
  - Votre nom

## Assemblage et réglage

### AVERTISSEMENT :

- Avant d'assembler ou de régler l'appareil, éteignez le moteur et retirez le protecteur de bougie ou la batterie. Dans le cas contraire, les doigts de la tête ou d'autres pièces pourraient bouger et entraîner des blessures graves.
- Posez toujours l'appareil pour procéder à son assemblage ou son réglage. Si vous assemblez ou réglez l'appareil en position verticale, vous risquez d'être grièvement blessé(e).
- Respectez les mises en garde et précautions figurant dans le chapitre « Précautions de sécurité » et le mode d'emploi du groupe moteur.

### Montage de la tête (Fig. 5)

Pour assembler la tête, procédez comme suit :

1. Desserrez les vis (A) et (B).
2. Insérez l'arbre dans le carter de moteur. Assurez-vous que la goupille (D) se trouve sur le dessus. Si son insertion s'avère difficile, tournez manuellement l'axe d'entraînement (C).
3. Réglez la position de l'orifice sur l'arbre par rapport à l'orifice de la vis (B).
4. Serrez tout d'abord la vis (B), puis la vis (A).

### Fixation de la tête au groupe moteur (Fig. 6)

Pour installer la tête sur un groupe moteur, procédez comme suit :

1. Assurez-vous que le levier de verrouillage (A) n'est pas serré.
  2. Alignez la goupille (B) et la flèche (C).
  3. Insérez l'arbre dans l'arbre d'entraînement du groupe moteur jusqu'à ce que le bouton-poussoir (D) s'éjecte.
  4. Serrez solidement le levier de verrouillage (A), comme illustré.
- Pour retirer la tête, desserrez le levier de verrouillage, appuyez sur le bouton de verrouillage, et retirez l'arbre.

**NOTE :** Ne serrez pas le levier de verrouillage (A) sans avoir inséré l'arbre de la tête. Le levier de verrouillage risquerait de serrer trop fortement l'entrée de l'arbre d'entraînement et de l'endommager.

## Examen et entretien

### AVERTISSEMENT :

- Avant d'examiner ou de procéder à l'entretien de l'appareil, éteignez le moteur et retirez le protecteur de bougie ou la batterie. Dans le cas contraire, les doigts de la tête ou d'autres pièces pourraient bouger et entraîner des blessures graves.
- Posez toujours l'appareil pour procéder à son examen ou son entretien. Si vous assemblez ou réglez l'appareil en position verticale, vous risquez d'être grièvement blessé(e).
- Respectez les mises en garde et précautions figurant dans le chapitre « Précautions de sécurité » et le mode d'emploi du groupe moteur.

### Examen des doigts de la tête

Lorsque vous sentez que les doigts de la tête sont usés, déformés ou fissurés, remplacez-les.

### Graissage des pièces en mouvement (Fig. 7)

**NOTE :** Respectez les instructions relatives à la fréquence et la quantité de graisse à appliquer. Dans le cas contraire, un graissage insuffisant pourrait endommager les pièces en mouvement.

#### Carter de moteur :

Dévissez le boulon (A) situé sur le carter du moteur. Ajoutez de la graisse (graisse Shell Alvania n°3) selon un volume de 5 g environ à la fois toutes les 50 heures de fonctionnement.

#### Axe d'entraînement :

Appliquez de la graisse (Shell Alvania n°2 ou équivalent) toutes les 25 heures de fonctionnement.

#### Doigts de la tête : (Fig. 8 - 10)

##### Méthode de démontage des doigts de la tête :

- Retirez les maillons de chaîne (A), (B) et (C). Remplacez-les s'ils sont endommagés.
- Retirez le boulon (E), la rondelle (F) et l'écrou (G).
- Retirez les doigts de la tête (D). Remplacez-les s'ils sont endommagés.
- Appliquez une petite quantité de graisse sur la surface externe du maillon de chaîne (C).

##### Méthode de montage des doigts de la tête :

- Pour monter les doigts de la tête, suivez la méthode de démontage ci-dessus dans l'ordre inverse.

### Examen général

- Serrez les vis, boulons et écrous mal serrés.
- Vérifiez si des pièces sont endommagées. Demandez à un centre d'entretien agréé Dolmar de les remplacer le cas échéant.

## Entreposage

 **AVERTISSEMENT :** Respectez les mises en garde et précautions figurant dans le chapitre « Précautions de sécurité » et le mode d'emploi du groupe moteur. (Fig. 11)

Si vous entreposez la tête peigne vibreur pour café séparément du groupe moteur, placez le capot à l'extrémité de l'arbre.

## Programme d'entretien

Heures de fonctionnement		Avant utilisation	Quotidiennement (10 h)	25 h	50 h	Page correspondante
Appareil complet	Examinez visuellement l'appareil à la recherche de pièces endommagées	○				12
Tous les écrous et vis de fixation	Serrer	○				12
Carter de moteur	Injecter de la graisse				○	12
Axe d'entraînement	Injecter de la graisse			○		12
Doigts de la tête	Examinez visuellement l'appareil à la recherche de pièces endommagées	○	○			12
	Injecter de la graisse				○	12
Groupe moteur	Se reporter au mode d'emploi du groupe moteur					

## Dépannage

Problème	Cause probable	Solution
Le moteur ne démarre pas.	Se reporter au mode d'emploi du groupe moteur.	
Le moteur s'arrête peu après avoir démarré.		
La vitesse maximale est limitée.		
Les doigts de la tête ne bougent pas. → <b>Éteignez immédiatement le moteur !</b>	Les doigts de la tête sont endommagés.	Remplacez les doigts de la tête.
	Une brindille est coincée dans les doigts de la tête.	Retirez le corps étranger.
	Le système d'entraînement ne fonctionne pas correctement.	Demandez à un centre d'entretien agréé Dolmar de l'examiner et de le réparer.
L'appareil vibre anormalement. → <b>Éteignez immédiatement le moteur !</b>	Le système d'entraînement ne fonctionne pas correctement.	Demandez à un centre d'entretien agréé Dolmar de l'examiner et de le réparer.
Les doigts de la tête ne s'arrêtent pas. → <b>Éteignez immédiatement le moteur !</b>	Le groupe moteur ne fonctionne pas correctement.	Se reporter au mode d'emploi du groupe moteur.

## Caractéristiques techniques

Modèle		CH-CS
Dimensions (L x P x H)	mm	1 128 x 347 x 57
Poids	kg	1,8
Rapport de vitesse		1 : 3,5

## Déclaration de conformité CE

(Pour les pays d'Europe uniquement)

**Les soussignés, Tamiro Kishima et Rainer Bergfeld, tels qu'autorisés par Dolmar GmbH, déclarent que les outils DOLMAR :**

Nom de la machine : Tête Peigne Vibreur Pour Café

N° de modèle/Type : CH-CS

Spécifications : reportez-vous aux « Caractéristiques techniques »

sont fabriquées en série et

**sont conformes aux directives européennes suivantes :**

2006/42/CE

et sont produites conformément aux normes ou documents de normalisation suivants :

EN ISO 12100, EN ISO 10517

La documentation technique se trouve dans les locaux de l'entreprise sise :

Dolmar GmbH,

Jenfelder Straße 38, Abteilung FZ, D-22045 Hamburg

15. 12. 2010



Tamiro Kishima  
Directeur général



Rainer Bergfeld  
Directeur général

**Vorwort**

Vielen Dank, dass Sie sich für den Kauf eines Kaffee-Ernte-Aufsatzes von Dolmar entschieden haben. Dieser Aufsatz ist für die Montage auf den in dieser Betriebsanleitung erwähnten Antrieb von Dolmar vorgesehen.

Lesen Sie vor Verwendung diese Broschüre und die Betriebsanleitung des Antriebs. So können Sie die bestmöglichen Ergebnisse mit Ihrem Kaffee-Ernte-Aufsatz von Dolmar erzielen.

<b>Inhaltsverzeichnis</b>	<b>Seite</b>
Vorwort .....	15
Symbole .....	15
Zugelassener Antrieb.....	15
Beschreibung der Bauteile .....	16
Arbeitsschutz .....	16
Zusammenbau und Einstellungen .....	17
Inspektions- und Wartungsarbeiten .....	18
Aufbewahrung .....	18
Wartungsplan .....	19
Fehlersuche.....	19
Technische Daten .....	19
EG-Konformitätserklärung .....	20

**Symbole**

Die folgenden Symbole werden am Aufsatz und in diesem Handbuch verwendet. Es ist wichtig, dass Sie die Bedeutung dieser Symbole kennen.



Lesen Sie die Betriebsanleitung aufmerksam durch und befolgen Sie diese.



Besondere Aufmerksamkeit erforderlich!



Tragen Sie Schutzhelm, Schutzbrille und Gehörschutz.



Tragen Sie festes Schuhwerk mit rutschfester Sohle.



Achten Sie auf Elektrokabel. Gefahr eines Stromschlags!

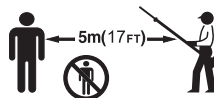

Achten Sie darauf, dass umstehende Personen und Tiere einen Abstand von mindestens 5 m zum Werkzeug einhalten.



Erste Hilfe



(Nur für europäische Länder) Dieses Produkt entspricht den einschlägigen EG-Direktiven.

**Zugelassener Antrieb**

Dieser Aufsatz ist nur für die Verwendung mit folgendem Antrieb zugelassen:

**CS-246.4C Multifunktions-Antrieb**

**AC-3600, AC-3610**

**Multifunktions-Antrieb**

**! WARNUNG:** Verwenden Sie diesen Aufsatz niemals mit einem nicht für den Aufsatz zugelassenen Antrieb. Eine nicht genehmigte Kombination kann zu schweren Verletzungen führen.

## Beschreibung der Bauteile (Abb. 1)

Die Zahlen entsprechen der Abbildung.

1. Welle
2. Kurbelgehäuse
3. Kettengelenk
4. Zinken des Aufsatzes

## Arbeitsschutz

**⚠️ WARNUNG:** Lesen Sie vor Verwendung des Aufsatzes alle Sicherheitshinweise und Anleitungen in dieser Broschüre und in der Betriebsanleitung des Antriebs. Bei Nichtbeachten dieser Warnungen und Anweisungen kann es zu einem Stromschlag, einem Brand und/oder schweren Verletzungen kommen.

**Bewahren Sie alle Warnhinweise und Anweisungen zum späteren Nachschlagen gut auf.**

Die Begriffe „Kaffe-Ernter“ und „Werkzeug“ in den Warnungen und Hinweisen zum Arbeitsschutz beziehen sich auf die Kombination aus Aufsatz und Antrieb.

Der Begriff „Motor“ in den Warnungen und Hinweisen zum Arbeitsschutz bezieht sich auf den Verbrennungsmotor bzw. Elektromotor des Antriebs.

### Verwendungszweck

- Dieser Aufsatz ist, in Kombination mit einem zugelassenen Antrieb, ausschließlich zum Ernten von Kaffeebohnen vorgesehen. Verwenden Sie diesen Aufsatz niemals für andere Zwecke. Bei zweckfremder Verwendung kann es zu schweren Verletzungen kommen.

### Allgemeine Vorsichtsmaßnahmen

- Lesen Sie diese Broschüre und die Betriebsanleitung des Antriebs, und machen Sie sich mit der Handhabung des Kaffee-Ernters vertraut, bevor Sie den Kaffee-Ernter starten.
- Überlassen Sie diesen Aufsatz nur solchen Personen, die über ausreichende Kenntnisse und Erfahrungen im Umgang mit Kaffee-Erntern verfügen.
- Übergeben Sie immer auch dieser Betriebsanleitung, wenn Sie diesen Aufsatz anderen Personen überlassen.
- Der Kaffee-Ernter darf nicht von Kindern und Personen unter 18 Jahren gehandhabt werden. Halten Sie diesen Personenkreis vom Kaffee-Ernter fern.
- Lassen Sie beim Umgang mit dem Kaffee-Ernter äußerste Aufmerksamkeit und Achtung walten.
- Betreiben Sie den Kaffee-Ernter niemals, wenn Sie unter dem Einfluss von Alkohol und/oder Medikamenten stehen, oder wenn Sie ermüdet oder krank sind.
- Versuchen Sie niemals, technische Änderungen am Aufsatz vorzunehmen.
- Halten Sie die in Ihrem Land geltenden Gesetze und Bestimmungen bezüglich des Umgangs mit Kaffee-Erntern ein.

### Persönliche Schutzausrüstung

- Tragen Sie einen Schutzhelm, eine Schutzbrille und Schutzhandschuhe, um sich vor herumfliegenden Fremdkörpern und herunterfallenden Objekten zu schützen. (**Abb. 2**)
- Tragen Sie Gehörschutz, z. B. Gehörschutzkapseln, um Hörschäden zu vermeiden.
- Tragen Sie geeignete Kleidung und geeignetes Schuhwerk, z. B. einen Arbeitsoverall und feste Schuhe mit rutschfester Sohle. Tragen Sie keine weite Kleidung und keinen Schmuck. Weite Kleidung, Schmuck und langes Haar können sich in sich bewegenden Teilen verfangen.

### Sicherheit am Arbeitsplatz

-  **⚠️ Gefahr:** Halten Sie den Kaffee-Ernter fern von Elektro- und Datenkabeln. Bei Annäherung an oder gar Berührung von Hochspannungsleitungen mit dem Kaffee-Ernter kann es zu schweren oder gar tödlichen Verletzungen kommen. Achten Sie vor Beginn der Arbeiten auf Stromversorgungsleitungen und Elektrozaune im Arbeitsbereich.

- Betreiben Sie den Kaffee-Ernter nur bei guten Sichtverhältnissen und unter Tageslicht. Betreiben Sie den Kaffee-Ernter nicht in der Dunkelheit oder bei Nebel.
- Starten und betreiben Sie den Motor nur im Freien in gut belüfteten Bereichen. Bei Betrieb in geschlossenen Räumen oder unzureichend belüfteten Bereichen bestehen Erstickungsgefahr und die Gefahr einer Kohlenmonoxidvergiftung.
- Führen Sie die Arbeiten niemals auf einer instabilen oder rutschigen Fläche oder an einem Steilhang stehend aus. Achten Sie in der kalten Jahreszeit auf Schnee und Eis, und sorgen Sie immer für einen sicheren Stand.
- Achten Sie darauf, dass umstehende Personen und Tiere einen Abstand von mindestens 5 m zum Kaffee-Ernter einhalten. Stoppen Sie den Motor sofort, wenn sich Personen nähern.
- Kontrollieren Sie vor Beginn der Arbeiten den Arbeitsbereich auf das Vorhandensein von Drahtzäunen, Mauern und sonstigen massiven Objekten. Durch derartige Objekte können die Zinken des Aufsatzes beschädigt werden.
- **⚠️ WARNUNG:** Bei Gebrauch dieses Produkts kann Staub entstehen, der Chemikalien enthält, die Erkrankungen der Atemwege und andere Erkrankungen verursachen können. Beispiele solcher Chemikalien sind Bestandteile in Pestiziden, Insektiziden, Düngemitteln und Herbiziden. Die Höhe der Gesundheitsgefährdung hängt davon ab, wie oft Sie derartige Arbeiten ausführen. Halten Sie die Menge an diesen Chemikalien, der Sie sich aussetzen, möglichst gering: Sorgen Sie für eine gute Belüftung des Arbeitsbereichs und verwenden Sie zugelassene Schutzausrüstungen, beispielsweise solche Staubmasken, die speziell für das Filtern mikroskopischer Partikel vorgesehen sind.

### Inbetriebnahme

- Schalten Sie stets den Motor aus und ziehen Sie den Kerzenstecker bzw. den Akkublock ab, bevor Sie das Werkzeug zusammenbauen oder Einstellungen am Werkzeug vornehmen.
- Überprüfen Sie das Werkzeug auf Beschädigungen, gelockerte Schrauben/Muttern oder unsachgemäßen Zusammenbau, bevor Sie den Motor starten. Überprüfen Sie, ob alle Bedienelemente und Schalter ordnungsgemäß funktionieren. Halten Sie die Griffe sauber und trocken.
- Starten Sie den Motor niemals, wenn das Werkzeug beschädigt oder nicht vollständig zusammengebaut ist. Anderenfalls kann es zu schweren Verletzungen kommen.
- Passen Sie Schultergurt und Handgriff auf die Körpergröße des Bedieners an.

### Starten des Motors

- Legen Sie vor dem Starten des Motors die persönliche Schutzausrüstung an.
- Halten Sie beim Starten des Motors einen Abstand von mindestens 3 m zum Betankungsort.
- Stellen Sie vor dem Starten des Motors sicher, dass sich keine Personen oder Tiere im Arbeitsbereich aufhalten.
- Halten Sie die Zinken des Aufsatzes von Ihrem Körper und anderen Objekten, einschließlich Boden, fern, wenn Sie den Motor starten bzw. einen Akkublock einsetzen. Beim Starten des Motors können die Zinken des Aufsatzes in Bewegung geraten, wodurch es zu schweren Verletzungen und/oder Schäden an den Zinken des Aufsatzes und/oder anderen Sachschäden kommen kann.
- Setzen Sie das Werkzeug auf festen Boden auf. Achten Sie auf Ihr Gleichgewicht und auf sicheren Stand.
- Halten Sie den Antrieb mit der linken Hand fest gegen den Boden, wenn Sie den Startergriff ziehen. Treten Sie nicht mit dem Fuß auf die Antriebswelle des Antriebs. (**Abb. 3**)
- Starten Sie den Motor wie in der Betriebsanleitung des Antriebs erläutert.
- Wenn sich die Zinken des Aufsatzes im Leerlauf bewegen, stoppen Sie den Motor und stellen Sie eine niedrigere Drehzahl ein.

### Bedienung

- Schalten Sie bei einem Notfall sofort den Motor aus.
- Schalten Sie den Motor aus, wenn Sie während des Betriebs etwas Ungewöhnliches (z. B. ungewöhnliche Geräusche, Vibrationen) bemerken. Verwenden Sie das Werkzeug erst dann wieder, nachdem die Ursache gefunden und behoben wurde.



- Nach dem Loslassen des Gashebels bzw. Ausschalten des Motors laufen die Zinken des Aufsatzes noch eine kurze Zeit nach. Berühren Sie die Zinken des Aufsatzes erst nach vollständigem Stillstand.
- Lassen Sie den Motor im Leerlauf laufen, und legen Sie sich den Schultergurt um.
- Tragen Sie das Werkzeug während der Arbeiten mit Hilfe des Schultergurts. Belassen Sie das Werkzeug mit sicherem Griff an Ihrer rechten Seite. **(Abb. 4)**
- Erfassen Sie, auch wenn Sie Linkshänder sind, den vorderen Griff mit der linken Hand und den hinteren Griff mit der rechten Hand. Legen Sie Finger und Daumen fest um die Griffe.
- Betreiben Sie das Werkzeug niemals einhändig. Dadurch kann es zum Verlust der Kontrolle und zu schweren oder gar tödlichen Verletzungen kommen. Halten Sie Hände und Füße von den Messern fern, um die Gefahr von Verletzungen zu vermeiden.
- Beugen Sie sich nicht vor, und arbeiten Sie innerhalb Ihres Standbereichs. Achten Sie jederzeit auf sicheren Stand und sicheres Gleichgewicht. Achten Sie auf verborgene Hindernisse wie Baumstümpfe, Wurzeln und Kanäle, damit Sie nicht stolpern oder gar stürzen. Räumen Sie herabgefallene Äste und andere Objekte weg.
- Arbeiten Sie niemals auf einer Leiter oder auf einem Ast stehend oder sitzend, damit es nicht zu einem Verlust der Kontrolle kommen kann.
- Wenn das Werkzeug einem starken Stoß ausgesetzt wurde oder heruntergefallen ist, überprüfen Sie den Zustand des Werkzeugs, bevor Sie die Arbeiten fortsetzen. Überprüfen Sie das Kraftstoffsystem auf Leckagen und die Bedienelemente und Sicherheitseinrichtungen auf Fehlfunktionen. Wenn Sie einen Schaden bemerken oder sich nicht sicher sind, wenden Sie sich zwecks Inspektion und Reparatur an Ihr autorisiertes Dolmar Servicecenter.
- Berühren Sie das Kurbelgehäuse nicht. Bei Betrieb erhitzt sich das Kurbelgehäuse.
- Legen Sie regelmäßig Pausen ein, damit es nicht zu einem Kontrollverlust aufgrund von Ermüdungserscheinungen kommt. Wir empfehlen, jede Stunde eine Pause von 10 bis 20 Minuten einzulegen.
- Schalten Sie immer den Motor aus bzw. ziehen Sie den Akkublock ab, wenn Sie das Werkzeug, auch nur kurzzeitig, unbeaufsichtigt lassen. Wenn ein unbeaufsichtigtes Werkzeug mit laufendem Motor von einer unbefugten Person ergriffen wird, kann es zu schweren Unfällen kommen.
- Informieren Sie sich in der Betriebsanleitung des Antriebs über das ordnungsgemäße Bedienen des Regelungshebels und sonstiger Bedienelemente.
- Legen Sie das erhitzte Werkzeug während oder nach den Arbeiten nicht auf trockenem Gras oder brennbaren Materialien ab.
- Halten Sie das Werkzeug bis maximal Schulterhöhe.
- Achten Sie während der Arbeiten darauf, dass die Zinken des Aufsatzes nicht auf harte Gegenstände wie z. B. Steine oder Nägel treffen. Seien Sie besonders vorsichtig, wenn Sie in der Nähe von Mauern, Drahtzäunen o. ä. arbeiten.
- Wenn die Zinken des Aufsatzes durch Fremdmaterial verstopft sind, schalten Sie stets den Motor aus und ziehen Sie den Kerzenstecker bzw. den Akkublock ab, bevor Sie dieses Material entfernen.
- Durch ein Erhöhen der Motordrehzahl bei blockierten Zinken des Aufsatzes erhöht sich die Last, und der Motor und/oder die Kupplung können beschädigt werden.
- Achten Sie auf gebrochene und gebogene Äste. Solche Äste können unerwartet zurückschlagen, wenn sie durchtrennt werden, und Verletzungen verursachen.
- Wenn sich dickere Äste in den Zinken des Aufsatzes verklemmen, schalten Sie sofort den Motor aus, legen Sie das Werkzeug auf dem Boden ab, und beheben Sie die Blockade. Überprüfen Sie die Zinken des Aufsatzes auf Beschädigungen, bevor Sie das Werkzeug wieder verwenden.
- Durch ein Erhöhen der Motordrehzahl bei blockierten Zinken des Aufsatzes erhöht sich die Last, und der Motor und/oder die Kupplung können beschädigt werden.

## Transport

- Schalten Sie stets den Motor aus und ziehen Sie den Kerzenstecker bzw. den Akkublock ab, bevor Sie das Werkzeug transportieren.

- Fassen Sie das Werkzeug zum Transportieren an der Welle, und tragen Sie das Werkzeug waagrecht. Halten Sie den heißen Auspuffschalldämpfer von Ihrem Körper fern.
- Sichern Sie das Werkzeug bei Transport in einem Fahrzeug ordnungsgemäß, damit es nicht umkippen kann. Anderenfalls kann Kraftstoff auslaufen, und es kann zu Beschädigungen am Werkzeug und an anderen Gepäckstücken kommen.

## Wartung

- Schalten Sie stets den Motor aus und ziehen Sie den Kerzenstecker bzw. den Akkublock ab, bevor Sie Wartungs-, Reparatur- oder Reinigungsarbeiten am Werkzeug vornehmen. Warten Sie, bis sich der Motor abgekühlt hat.
- Führen Sie Arbeiten am Werkzeug niemals in der Nähe von offenen Flammen aus. Brandgefahr!
- Halten Sie das Werkzeug stets frei von Staub und Schmutz. Verwenden Sie zum Reinigen niemals Kraftstoffe, Benzin, Verdünnern, Alkohol oder ähnliches. Dies kann zu Verfärbungen, Verformungen oder Rissen führen.
- Ziehen Sie nach jedem Gebrauch alle Schrauben und Muttern nach, mit Ausnahme der Vergasereinstellschrauben.
- Führen Sie keine Wartungs- und Reparaturarbeiten aus, die nicht in dieser Broschüre oder in der Betriebsanleitung des Antriebs aufgeführt sind. Wenden Sie sich zwecks Ausführen derartiger Arbeiten an Ihr autorisiertes Dolmar Servicecenter.
- Verwenden Sie ausschließlich Originalersatzteile und Originalzubehör von Dolmar. Bei Verwenden von Teilen und Zubehör anderer Hersteller kann es zu schweren Verletzungen, Beschädigungen des Werkzeugs und/oder Sachschäden kommen.
- Wenden Sie sich an Ihr autorisiertes Dolmar Servicecenter, um eine regelmäßige Inspektion und Wartung vornehmen zu lassen.

## Aufbewahrung

- Nehmen Sie eine gründliche Reinigung und Wartung des Werkzeugs vor, bevor Sie das Werkzeug einlagern. Ziehen Sie den Kerzenstecker bzw. den Akkublock ab. Warten Sie, bis sich der Motor abgekühlt hat, und lassen Sie dann den Kraftstoff ab.
- Lagern Sie das Werkzeug an einem Ort, der hoch genug oder verschließbar ist, damit Kinder nicht an das Werkzeug gelangen können.
- Lehnen Sie das Werkzeug niemals gegen etwas, beispielsweise gegen eine Wand. Anderenfalls könnte das Werkzeug plötzlich umfallen und Verletzungen verursachen.

## Erste Hilfe

-  Halten Sie immer einen vorschriftsmäßigen Erste-Hilfe-Kasten zur Hand. Füllen Sie sämtliche aus dem Erste-Hilfe-Kasten entnommenen Materialien unverzüglich auf.
- Machen Sie bei einem Notruf folgende Angaben:
  - Ort des Unfalls
  - Was ist passiert
  - Anzahl der verletzten Personen
  - Art der Verletzungen
  - Ihr Name

## Zusammenbau und Einstellungen

### WARNUNG:

- Schalten Sie stets den Motor aus und ziehen Sie den Kerzenstecker bzw. den Akkublock ab, bevor Sie das Werkzeug zusammenbauen oder Einstellungen am Werkzeug vornehmen. Anderenfalls könnten sich die Zinken des Aufsatzes und andere Bauteile unerwartet bewegen und schwere Verletzungen verursachen.
- Legen Sie das Werkzeug zum Zusammenbauen oder Vornehmen von Einstellungen immer auf dem Boden ab. Beim Zusammenbauen oder Einstellen des Werkzeugs in aufrechter Position kann es zu schweren Verletzungen kommen.
- Beachten Sie alle Warn- und Sicherheitshinweise in Kapitel „Arbeitsschutz“ und in der Betriebsanleitung des Antriebs.

## Zusammenbauen des Aufsatzes (Abb. 5)

Führen Sie die folgenden Schritte aus, um den Aufsatz zusammenzubauen:

1. Lösen Sie die Schrauben **(A)** und **(B)**.
2. Setzen Sie die Welle in das Kurbelgehäuse ein. Achten Sie darauf, dass der Stift **(D)** nach oben zeigt. Wenn sich die Welle nur schwer hineinschieben lässt, drehen Sie die Antriebswelle **(C)** etwas von Hand.
3. Richten Sie die Bohrung in der Welle mit der Schraubenbohrung **(B)** aus.
4. Ziehen Sie zuerst Schraube **(B)** und dann Schraube **(A)** fest.

## Befestigen des Aufsatzes an einen Antrieb (Abb. 6)

Führen Sie folgende Schritte aus, um den Aufsatz an einen Antrieb zu montieren.

1. Stellen Sie sicher, dass der Arretierhebel **(A)** nicht festgezogen ist.
2. Richten Sie den Stift **(B)** mit der Pfeilmarkierung **(C)** aus.
3. Setzen Sie die Welle in die Antriebswelle des Antriebs ein, bis die Freigabetaste **(D)** herauspringt.
4. Ziehen Sie den Arretierhebel **(A)** ordnungsgemäß fest, wie in der Abbildung dargestellt.

Zum Abnehmen des Aufsatzes lösen Sie den Arretierhebel, drücken Sie die Verriegelungstaste und ziehen Sie die Welle heraus.

**HINWEIS:** Ziehen Sie den Arretierhebel **(A)** nicht ohne eingesetzte Aufsatzwelle fest. Anderenfalls kann der Arretierhebel die Aufnahme der Antriebswelle zu eng festziehen und dadurch beschädigen.

## Inspektions- und Wartungsarbeiten

### **WARNUNG:**

- Schalten Sie stets den Motor aus und ziehen Sie den Kerzenstecker bzw. den Akkublock ab, bevor Sie Inspektions- und Wartungsarbeiten am Werkzeug vornehmen. Anderenfalls könnten sich Zinken des Aufsatzes und andere Bauteile unerwartet bewegen und schwere Verletzungen verursachen.
- Legen Sie das Werkzeug zwecks Inspektions- und Wartungsarbeiten immer auf dem Boden ab. Beim Zusammenbauen oder Einstellen des Werkzeugs in aufrechter Position kann es zu schweren Verletzungen kommen.
- Beachten Sie alle Warn- und Sicherheitshinweise in Kapitel „Arbeitsschutz“ und in der Betriebsanleitung des Antriebs.

## Sichtprüfung der Zinken des Aufsatzes

Wenn Sie feststellen, dass Zinken des Aufsatzes verschlissen, verformt oder gerissen sind, ersetzen Sie die Zinken.

## Schmieren der sich bewegenden Teile (Abb. 7)

**HINWEIS:** Halten Sie die Anweisungen zu Häufigkeit und Schmiermittelmenge ein. Durch unzureichende Schmierung können bewegliche Teile beschädigt werden.

### **Kurbelgehäuse:**

Lösen Sie die Schraube **(A)** am Kurbelgehäuse. Tragen Sie regelmäßig nach jeweils ca. 50 Betriebsstunden jeweils ca. 5 g Schmierfett (Shell Alvania Schmierfett Nr. 3) auf.

### **Antriebswelle:**

Tragen Sie nach jeweils 25 Betriebsstunden ein Schmierfett (Shell Alvania Nr. 2 oder gleichwertiges) auf.

### **Zinken des Aufsatzes: (Abbn. 8 bis 10)**

#### **Verfahren zum Ausbauen von Zinken des Aufsatzes:**

- Entfernen Sie die Kettengelenke **(A)**, **(B)** und **(C)**. Tauschen Sie beschädigte Kettengelenke aus.
- Entfernen Sie die Schraube **(E)**, die Unterlegscheibe **(F)** und die Schraubenmutter **(G)**.
- Nehmen Sie die Zinken des Aufsatzes **(D)** heraus. Tauschen Sie beschädigte Zinken aus.
- Tragen Sie eine geringe Menge an Schmierfett auf die Außenfläche des Kettengelenks **(C)** auf.

#### **Verfahren zum Einbauen von Zinken des Aufsatzes:**

- Um die Zinken des Aufsatzes einzubauen, führen Sie das oben erläuterte Verfahren in umgekehrter Reihenfolge aus.

## Allgemeine Inspektion

- Ziehen Sie lose Schrauben und Schraubenmutter wieder fest.
- Überprüfen Sie Bauteile auf Beschädigungen. Wenden Sie sich zwecks Austauschen defekter Teile an Ihr autorisiertes Dolmar Servicecenter.

## Aufbewahrung

 **WARNUNG:** Beachten Sie alle Warn- und Sicherheitshinweise in Kapitel „Arbeitsschutz“ und in der Betriebsanleitung des Antriebs. **(Abb. 11)**

Wenn Sie den Kaffee-Ernte-Aufsatz getrennt vom Antrieb aufbewahren, setzen Sie die Kappe auf das Ende der Welle auf.

## Wartungsplan

Betriebsstunden		Vor dem Betrieb	Täglich (10 h)	25 h	50 h	Siehe Seite
Gesamtes Werkzeug	Sichtprüfung auf beschädigte Bauteile	○				18
Alle Befestigungsschrauben und -muttern	Festziehen	○				18
Kurbelgehäuse	Schmieren				○	18
Antriebswelle	Schmieren			○		18
Zinken des Aufsatzes	Sichtprüfung auf beschädigte Bauteile	○	○			18
	Schmieren				○	18
Antrieb	Siehe Betriebsanleitung zum Antrieb					

## Fehlersuche

Problem	Mögliche Ursache	Lösung
Der Motor startet nicht. Der Motor geht kurz nach dem Start aus. Die Höchstdrehzahl ist begrenzt.	Siehe Betriebsanleitung zum Antrieb.	
Zinken des Aufsatzes bewegen sich nicht. → <b>Stoppen Sie den Motor sofort!</b>	Die Zinken des Aufsatzes sind beschädigt.	Die Zinken des Aufsatzes ersetzen.
	Ein Zweig hat sich in den Zinken des Aufsatzes verfangen.	Entfernen Sie die Fremdkörper.
	Das Antriebssystem arbeitet nicht korrekt.	Wenden Sie sich zur Inspektion und Reparatur an Ihr autorisiertes Dolmar Servicecenter.
Das Werkzeug vibriert unnormal. → <b>Stoppen Sie den Motor sofort!</b>	Das Antriebssystem arbeitet nicht korrekt.	Wenden Sie sich zur Inspektion und Reparatur an Ihr autorisiertes Dolmar Servicecenter.
Die Zinken des Aufsatzes stoppen nicht. → <b>Stoppen Sie den Motor sofort!</b>	Der Antrieb arbeitet nicht korrekt.	Siehe Betriebsanleitung zum Antrieb.

## Technische Daten

Modell		CH-CS
Abmessungen (L x B x H)	mm	1.128 x 347 x 57
Gewicht	kg	1,8
Übersetzung Getriebe		1:3,5

## EG-Konformitätserklärung

(Nur für europäische Länder)

Die Unterzeichnenden, Tamiro Kishima und Rainer Bergfeld, bevollmächtigt durch die Dolmar GmbH, erklären, dass die Geräte der Marke DOLMAR:

Bezeichnung des Geräts: Kaffee-Ernte-Aufsatz

Nummer / Typ des Modells: CH-CS

Technische Daten: siehe unter „Technische Daten“

in Serienfertigung hergestellt wird/werden und

**den folgenden Richtlinien der Europäischen Union genügt/genügen:**

2006/42/EG

Außerdem werden die Geräte gemäß den folgenden Standards oder Normen gefertigt:

EN ISO 12100, EN ISO 10517

Die technische Dokumentation befindet sich bei:

Dolmar GmbH,

Jenfelder Straße 38, Abteilung FZ, D-22045 Hamburg

15. 12. 2010



Tamiro Kishima  
Geschäftsführer



Rainer Bergfeld  
Geschäftsführer

**Prefazione**

Complimenti per l'acquisto del presente accessorio mietitrice per caffè Dolmar. L'accessorio è progettato per il montaggio sull'utensile multifunzione a benzina Dolmar citato nel presente manuale di istruzioni.

Prima dell'uso è opportuno leggere il presente opuscolo e il manuale di istruzioni del gruppo di alimentazione. In questo modo sarà possibile ottenere i migliori risultati possibili dall'accessorio mietitrice per caffè Dolmar.

<b>Indice</b>	<b>Pagina</b>
Prefazione .....	21
Simboli .....	21
Gruppo di alimentazione approvato.....	21
Descrizione dei componenti .....	22
Misure di sicurezza.....	22
Montaggio e regolazione .....	23
Ispezione e manutenzione.....	23
Stoccaggio.....	24
Programma di manutenzione .....	25
Risoluzione dei problemi .....	25
Dati tecnici .....	25
Dichiarazione di conformità CE .....	26

**Simboli**

Sull'accessorio e nel manuale di istruzioni sono utilizzati i simboli riportati di seguito. È importante comprendere le definizioni utilizzate.



Leggere e rispettare le indicazioni nel manuale di istruzioni.



Prestare particolare cura e attenzione!



Indossare il casco di protezione e i dispositivi di protezione per occhi e orecchie.



Indossare calzature pesanti con soles antiscivolo.



Prestare attenzione alle linee elettriche. Pericolo di folgorazione.

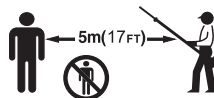

Mantenere gli osservatori e gli animali ad almeno 5 m dall'utensile.



Pronto soccorso



(solo per i paesi europei) Questo prodotto è conforme alle direttive CE.

**Gruppo di alimentazione approvato**

L'accessorio deve essere utilizzato esclusivamente con i gruppi di alimentazione indicati di seguito:

**CS-246.4C Utensile multifunzione a benzina**

**AC-3600, AC-3610**

**Utensile multifunzione a benzina senza fili**

**⚠ AVVERTENZA:** Non utilizzare l'accessorio con gruppi di alimentazione non approvati. Una combinazione non approvata può causare gravi infortuni.

## Descrizione dei componenti (Fig. 1)

I numeri riportati di seguito fanno riferimento alla figura.

1. Albero
2. Carter del motore
3. Anello di catena
4. Derivazione dell'accessorio

## Misure di sicurezza

**⚠ AVVERTENZA:** Leggere tutte le avvertenze per la sicurezza e tutte le istruzioni nel presente opuscolo e nel manuale di istruzioni del gruppo di alimentazione. La mancata osservanza delle avvertenze e delle istruzioni può condurre a folgorazioni, incendi e/o gravi infortuni.

Conservare tutte le avvertenze e le istruzioni per farvi riferimento in futuro.

I termini "mietitrice per caffè" e "utensile" nelle avvertenze e nelle precauzioni fanno riferimento alla combinazione dell'accessorio e del gruppo di alimentazione.

Il termine "motore" nelle avvertenze e nelle precauzioni fa riferimento al motore del gruppo di alimentazione.

### Uso previsto

- L'accessorio è progettato unicamente per la mietitura dei chicchi di caffè in combinazione con un gruppo di alimentazione approvato. Non utilizzare l'accessorio per altri scopi. Un uso improprio dell'accessorio può causare gravi infortuni.

### Precauzioni generali

- Prima di avviare la mietitrice per caffè, leggere il presente opuscolo e il manuale di istruzioni del gruppo di alimentazione per acquisire familiarità con l'uso della mietitrice per caffè.
- Non concedere in prestito l'accessorio a una persona priva di esperienza o conoscenze sufficienti in merito all'uso delle mietitrici per caffè.
- Se l'accessorio viene prestato è indispensabile consegnare anche il manuale di istruzioni.
- Non consentire l'uso della mietitrice per caffè alle persone di età inferiore a 18 anni. Tenerli a distanza dalla mietitrice per caffè.
- Utilizzare la mietitrice per caffè con la massima cura e attenzione.
- Non utilizzare la mietitrice per caffè dopo l'assunzione di alcol o droghe, oppure se ci si sente stanchi o indisposti.
- Non tentare di modificare l'accessorio.
- Attenersi alle normative del proprio paese sull'uso delle mietitrici per caffè.

### Dispositivi di protezione personali

- Indossare il casco, gli occhiali e i guanti di protezione per proteggersi dai detriti o dagli oggetti in caduta. (Fig. 2)
- Indossare una protezione acustica (ad esempio delle cuffie isolanti) per prevenire la perdita dell'udito.
- Indossare abbigliamento e calzature adeguate al lavoro, ad esempio una tuta da lavoro e scarpe antinfortunistica con soles antiscivolo. Non indossare capi d'abbigliamento larghi o gioielli. Gli abiti, i gioielli o i capelli lunghi potrebbero rimanere impigliati nelle parti in movimento.

### Sicurezza dell'ambiente di lavoro

-  **⚠ Pericolo:** Mantenere la mietitrice per caffè a distanza da linee elettriche e cavi di comunicazione. Il contatto della mietitrice per caffè con linee ad alta tensione può causare gravi infortuni e persino la morte. Controllare la presenza di linee elettriche nell'ambiente di lavoro prima di cominciare le operazioni.
- Utilizzare la mietitrice per caffè solo in condizioni di buona visibilità diurna. Non utilizzare la mietitrice per caffè al buio o in presenza di nebbia.
- Avviare il motore solo all'aperto, in una zona ben aerata. L'uso all'interno di aree di piccole dimensioni o con aerazione limitata può portare alla morte per soffocamento o per avvelenamento da monossido di carbonio.
- Durante le operazioni, non sostare su una superficie instabile o scivolosa né su un pendio ripido. Durante la stagione fredda

prestare attenzione al ghiaccio e alla neve e verificare di avere sempre un buon equilibrio.

- Durante l'uso, mantenere gli osservatori e gli animali ad almeno 5 m dalla mietitrice per caffè. Spegnerne il motore non appena si avvicina qualcuno.
- Prima dell'uso, esaminare l'area di lavoro verificando la presenza di recinzioni, pareti o altri oggetti solidi, in quanto potrebbero danneggiare le derivazioni dell'accessorio.
- **⚠ AVVERTENZA:** L'uso di questo prodotto può creare polveri contenenti sostanze chimiche in grado di causare problemi respiratori o altre malattie.

Queste sostanze chimiche corrispondono ad esempio ai composti presenti in pesticidi, insetticidi, fertilizzanti e diserbanti. Il pericolo legato all'esposizione dipende dalla frequenza con cui viene svolto questo tipo di lavoro. Per ridurre l'esposizione alle sostanze chimiche, lavorare in un'area ben aerata utilizzando i dispositivi di sicurezza approvati, ad esempio le maschere antipolvere appositamente progettate per filtrare le particelle microscopiche.

### Messa in funzione

- Prima di montare o regolare l'utensile, spegnere il motore e staccare la candela o disinserire la batteria.
- Prima di avviare il motore, controllare l'utensile alla ricerca di danni, viti o dadi allentati oppure errori di montaggio. Controllare il corretto funzionamento di tutte le leve di comando e di tutti gli interruttori. Pulire e asciugare le impugnature.
- Non tentare di avviare il motore se l'utensile è danneggiato o non è stato montato completamente. In caso contrario potrebbero verificarsi gravi infortuni.
- Regolare la tracolla e l'impugnatura in base alla taglia corporea dell'operatore.

### Avviamento del motore

- Indossare i dispositivi di protezione personale prima di avviare il motore.
- Avviare il motore ad almeno 3 metri dal punto di rifornimento.
- Prima di avviare il motore, assicurarsi che non vi siano persone o animali nella zona di lavoro.
- Quando si avvia il motore o si inserisce la batteria, mantenere le derivazioni dell'accessorio a distanza dal proprio corpo e da altri oggetti, terreno compreso. Le derivazioni dell'accessorio potrebbero muoversi durante l'avviamento, causando gravi infortuni o danni sia alle derivazioni sia alle altre cose.
- Appoggiare l'utensile a terra. Mantenere un equilibrio stabile e appoggiare correttamente i piedi.
- Tenere saldamente il gruppo di alimentazione contro il terreno con la mano sinistra e tirare la manopola di avviamento. Non calpestare l'albero motore del gruppo di alimentazione. (Fig. 3)
- Per l'avviamento del motore attenersi alle istruzioni nel manuale del gruppo di alimentazione.
- Se le derivazioni dell'accessorio si muovono quando il motore è al minimo, spegnere il motore e regolare la velocità al minimo.

### Funzionamento

- In caso di emergenza, spegnere immediatamente il motore.
- Spegnerne il motore anche se si rilevano condizioni anomale (ad esempio rumori o vibrazioni) durante l'uso. Non utilizzare l'utensile senza prima individuare e risolvere il problema.
- Le derivazioni dell'accessorio continuano a muoversi per un breve periodo dopo il rilascio dell'interruttore dell'acceleratore o lo spegnimento del motore. Non entrare in contatto con le derivazioni dell'accessorio.
- Agganciare la tracolla con il motore in funzione al minimo.
- Utilizzare la tracolla durante l'uso. Mantenere l'utensile ben appoggiato al proprio lato sinistro. (Fig. 4)
- Afferrare l'impugnatura anteriore con la mano sinistra e l'impugnatura posteriore con la mano destra (anche se si è mancini). Avvolgere le dita e i pollici intorno alle impugnature.
- Non tentare di utilizzare l'utensile con una sola mano. Una perdita di controllo potrebbe causare infortuni gravi o letali. Per ridurre il pericolo di infortuni mantenere mani e piedi a distanza dalle lame.
- Non esagerare nelle operazioni. Mantenere sempre l'equilibrio e un punto d'appoggio adeguati. Controllare la presenza di ostacoli nascosti, quali ceppi d'albero, radici e fossati, onde evitare di inciampare. Rimuovere i rami caduti e gli altri oggetti dalla zona di lavoro.

- Non lavorare su una scala o su un albero onde evitare di perdere il controllo.
- Se l'utensile cade o viene urtato, verificarne le condizioni prima di proseguire il lavoro. Verificare che l'impianto di alimentazione del carburante non perda e che i dispositivi di sicurezza funzionino correttamente. In presenza di danni o se si hanno dei dubbi, richiedere l'ispezione e la riparazione a un centro assistenza autorizzato Dolmar.
- Non toccare il carter del motore. Il carter si surriscalda durante il funzionamento.
- Riposarsi spesso per evitare la perdita di controllo causata dall'affaticamento. Si consiglia di fare una pausa di 10-20 minuti ogni ora.
- Se si lascia inutilizzato l'utensile, anche per breve tempo, spegnere sempre il motore o rimuovere la batteria. L'utensile lasciato incustodito con il motore in funzione può essere utilizzato da persone non autorizzate, le quali possono causare gravi incidenti.
- Per l'uso corretto della leva di comando e dell'interruttore attenersi alle istruzioni nel manuale del gruppo di alimentazione.
- Durante o dopo l'uso, non appoggiare l'utensile caldo sull'erba secca o altri materiali combustibili.
- Non sollevare l'utensile oltre l'altezza della spalla.
- Durante l'uso, non colpire con le derivazioni dell'accessorio oggetti rigidi quali pietre e chiodi. Prestare particolare attenzione durante il lavoro in prossimità di pareti, recinzioni elettrificate e così via.
- Se le derivazioni dell'accessorio sono intasate, prima della pulizia spegnere il motore e staccare la candela o disinserire la batteria.
- L'accelerazione del motore con le derivazioni dell'accessorio bloccate aumenta il carico e può causare danni al motore e/o alla frizione.
- Prestare attenzione alle derivazioni dell'accessorio rotte o piegate, che potrebbero rimbalzare durante il taglio e causare infortuni imprevisti.
- Se nelle derivazioni dell'accessorio restano impigliati dei rami spessi, spegnere subito il motore, appoggiare a terra l'utensile e rimuovere l'ostacolo. Controllare la presenza di danni sulle derivazioni dell'accessorio prima di utilizzare di nuovo l'utensile.
- L'accelerazione del motore con le derivazioni dell'accessorio bloccate aumenta il carico e può causare danni al motore e/o alla frizione.

## Trasporto

- Prima di trasportare l'utensile, spegnere il motore e staccare la candela o disinserire la batteria.
- L'utensile deve essere trasportato in posizione orizzontale, afferrandolo per l'albero. Mantenere la marmitta calda a distanza dal proprio corpo.
- Fissare correttamente l'utensile trasportato in un veicolo per evitare che si rovesci. Diversamente potrebbero verificarsi fuoriuscite di carburante, con conseguenti danni all'utensile e agli altri bagagli.

## Manutenzione

- Prima di effettuare operazioni di manutenzione, riparazione o pulizia dell'utensile, spegnere sempre il motore e staccare la candela o disinserire la batteria. Attendere quindi il raffreddamento del motore.
- Per ridurre il pericolo di incendi, non effettuare la manutenzione dell'utensile in prossimità di un fuoco.
- Rimuovere sempre la polvere e la sporcizia dall'utensile. Evitare assolutamente di utilizzare benzina, diluenti, solventi, alcol o sostanze simili. In caso contrario, potrebbero verificarsi deformazioni o incrinature dei componenti in plastica.
- Dopo ogni uso, serrare tutte le viti e i dadi, tranne la vite di regolazione del carburatore.
- Non tentare di effettuare operazioni di manutenzione o riparazione diverse da quelle descritte nel presente opuscolo e nel manuale di istruzioni del gruppo di alimentazione. Rivolgersi al centro assistenza autorizzato Dolmar per tali operazioni.
- Utilizzare esclusivamente ricambi e accessori Dolmar originali. L'uso di componenti o accessori forniti da terzi può condurre a guasti dell'utensile, danni alle cose e/o gravi infortuni.
- Richiedere al centro assistenza autorizzato Dolmar di ispezionare l'utensile e di effettuarne la manutenzione a intervalli regolari.

## Stoccaggio

- Prima di riporre l'utensile è necessario effettuarne la pulizia e la manutenzione. Staccare la candela o disinserire la batteria. Scaricare il carburante una volta che il motore si è raffreddato.
- Riporre l'utensile in un luogo asciutto e in posizione elevata o chiuso a chiave, fuori dalla portata dei bambini.
- Non appoggiare l'utensile ad altri oggetti, ad esempio una parete. Potrebbe cadere improvvisamente provocando infortuni.

## Pronto soccorso

-  Tenere sempre a portata di mano una cassetta di pronto soccorso. Sostituire immediatamente qualunque articolo prelevato dalla cassetta di pronto soccorso.
- Nel momento in cui si richiede assistenza è indispensabile fornire le seguenti informazioni:
  - Luogo dell'incidente
  - Che cosa è accaduto
  - Numero di persone coinvolte
  - Natura dell'infortunio
  - Nome e cognome

## Montaggio e regolazione

### AVVERTENZA:

- Prima di montare o regolare l'utensile, spegnere il motore e staccare la candela o disinserire la batteria. In caso contrario le derivazioni dell'accessorio o altri componenti potrebbero muoversi, causando gravi infortuni.
- Appoggiare sempre l'utensile in posizione orizzontale per effettuare il montaggio o la regolazione. Il montaggio o la regolazione in posizione verticale potrebbero causare gravi infortuni.
- Attenersi alle avvertenze e alle precauzioni nel capitolo "Misure di sicurezza" e al manuale di istruzioni del gruppo di alimentazione.

### Montaggio dell'accessorio (Fig. 5)

Procedere come segue per montare l'accessorio.

1. Allentare le viti **(A)** e **(B)**.
2. Inserire l'albero nel carter del motore. Assicurarsi che il perno **(D)** si trovi sul lato superiore. Se l'inserimento risulta difficile, ruotare manualmente l'assale della trasmissione **(C)**.
3. Regolare la posizione del foro sull'albero ponendola in corrispondenza del foro sulla vite **(B)**.
4. Serrare prima la vite **(B)** e poi la vite **(A)**.

### Montaggio dell'accessorio su un gruppo di alimentazione (Fig. 6)

Attendersi ai passaggi riportati di seguito per montare l'accessorio su un gruppo di alimentazione.

1. Assicurarsi che la leva di bloccaggio **(A)** non sia serrata.
  2. Allineare il perno **(B)** con la freccia **(C)**.
  3. Inserire l'albero nell'albero motore del gruppo di alimentazione fino a quando il pulsante di sblocco **(D)** non si solleva.
  4. Serrare la leva di bloccaggio **(A)** come mostrato nella figura.
- Per rimuovere l'accessorio allentare la leva di bloccaggio, premere il pulsante di sblocco ed estrarre l'albero.

**AVVISO:** Non serrare la leva di bloccaggio **(A)** senza aver prima inserito l'albero dell'accessorio. In caso contrario la leva di bloccaggio potrebbe serrare eccessivamente l'ingresso dell'albero motore e danneggiarlo.

## Ispezione e manutenzione

### AVVERTENZA:

- Prima di ispezionare l'utensile o di effettuarne la manutenzione, spegnere il motore e staccare la candela o disinserire la batteria. In caso contrario le derivazioni dell'accessorio o altri componenti potrebbero muoversi, causando gravi infortuni.
- Appoggiare sempre l'utensile in posizione orizzontale per effettuare l'ispezione o la manutenzione. Il montaggio o la

regolazione in posizione verticale potrebbero causare gravi infortuni.

- Attenersi alle avvertenze e alle precauzioni nel capitolo "Misure di sicurezza" e al manuale di istruzioni del gruppo di alimentazione.

### Ispezione delle derivazioni dell'accessorio

Le derivazioni dell'accessorio usurate, deformate o crepate devono essere sostituite.

### Lubrificazione delle parti in movimento (Fig. 7)

**AVVISO:** Attenersi alle istruzioni per conoscere la frequenza e la quantità di grasso da utilizzare. In caso contrario, una lubrificazione insufficiente potrebbe danneggiare le parti in movimento.

#### Carter del motore:

Svitare il bullone (A) sul carter del motore.

Aggiungere grasso (Shell Alvania n. 3) con un volume di circa 5 g alla volta ogni 50 ore circa di funzionamento.

#### Assale di trasmissione:

Applicare il grasso (Shell Alvania n. 2 o equivalente) ogni 25 ore di funzionamento.

### Derivazioni dell'accessorio: (Fig. 8 - 10)

#### Metodo di smontaggio delle derivazioni dell'accessorio:

- Rimuovere l'anello di catena (A), (B) e (C). Effettuare la sostituzione in caso di danni.
- Rimuovere il bullone (E), la rondella (F) e il dado (G).
- Rimuovere le derivazioni dell'accessorio (D). Effettuare la sostituzione in caso di danni.
- Applicare una piccola quantità di grasso alla superficie esterna dell'anello di catena (C).

#### Metodo di montaggio delle derivazioni dell'accessorio:

- Per montare le derivazioni dell'accessorio ripetere la procedura di smontaggio in ordine inverso.

### Ispezione generale

- Serrare bulloni, dadi e viti allentati.
- Ricercare eventuali componenti danneggiati. Rivolgersi al centro assistenza autorizzato Dolmar per la sostituzione.

## Stoccaggio

**⚠ AVVERTENZA:** Attenersi alle avvertenze e alle precauzioni nel capitolo "Misure di sicurezza" e al manuale di istruzioni del gruppo di alimentazione. (Fig. 11)

Se l'accessorio mietitrice per caffè viene riposto separatamente dal gruppo di alimentazione, applicare il tappo all'estremità dell'albero.



## Programma di manutenzione

Ore di funzionamento		Prima dell'uso	Giornaliero (10 ore)	25 ore	50 ore	Pagina corrispondente
Intera unità	Ricerca eventuali componenti danneggiati	○				24
Viti e dadi di fissaggio	Serrare	○				24
Carter del motore	Ingrassare				○	24
Assale di trasmissione	Ingrassare			○		24
Derivazioni dell'accessorio	Ricerca eventuali componenti danneggiati	○	○			24
	Ingrassare				○	24
Gruppo di alimentazione	Consultare il manuale di istruzioni del gruppo di alimentazione					

## Risoluzione dei problemi

Problema	Causa probabile	Soluzione
Il motore non si avvia.	Consultare il manuale di istruzioni del gruppo di alimentazione.	
Il motore si spegne subito dopo l'avviamento.		
La velocità massima è limitata.		
Le derivazioni dell'accessorio non si muovono. → <b>Spegnere immediatamente il motore.</b>	Le derivazioni dell'accessorio sono danneggiate.	Sostituire le derivazioni dell'accessorio.
	Un ramoscello è impigliato nelle derivazioni dell'accessorio.	Rimuovere il corpo estraneo.
	Il sistema di trasmissione non funziona correttamente.	Richiedere l'ispezione e la riparazione al centro assistenza autorizzato Dolmar.
L'unità vibra in modo anomalo. → <b>Spegnere immediatamente il motore.</b>	Il sistema di trasmissione non funziona correttamente.	Richiedere l'ispezione e la riparazione al centro assistenza autorizzato Dolmar.
Le derivazioni dell'accessorio non si fermano. → <b>Spegnere immediatamente il motore.</b>	Il gruppo di alimentazione non funziona correttamente.	Consultare il manuale di istruzioni del gruppo di alimentazione.

## Dati tecnici

Modello		CH-CS
Dimensioni (Lu × La × Al)	mm	1.128 × 347 × 57
Peso	kg	1,8
Rapporto di trasmissione		1:3,5

## Dichiarazione di conformità CE

(solo per i paesi europei)

**I sottoscritti Tamiro Kishima e Rainer Bergfeld, debitamente autorizzati da Dolmar GmbH, dichiarano che gli utensili DOLMAR:**

Denominazione della macchina: Accessorio mietitrice per caffè

N. modello / Tipo: CH-CS

Caratteristiche tecniche: vedere "Dati tecnici"

appartengono a una produzione in serie e sono

**conformi alle seguenti direttive europee:**

2006/42/EC

Sono inoltre prodotte in conformità con gli standard o i documenti standardizzati riportati di seguito:

EN ISO 12100, EN ISO 10517

La documentazione tecnica viene conservata presso:

Dolmar GmbH,

Jenfelder Straße 38, Abteilung FZ, D-22045 Hamburg

15. 12. 2010



Tamiro Kishima  
Direttore responsabile



Rainer Bergfeld  
Direttore responsabile

**Voorwoord**

Hartelijk dank voor uw aankoop van dit koffieogsthulpstuk van Dolmar. Dit hulpstuk is bedoeld om te worden bevestigd aan het multifunctionele aandrijfsysteem van Dolmar dat in deze gebruiksaanwijzing wordt genoemd.

Lees voor gebruik deze gebruiksaanwijzing en de gebruiksaanwijzing van uw multifunctionele aandrijfsysteem aandachtig door. Hierdoor bent u in staat de best mogelijke resultaten te behalen die het koffieogsthulpstuk van Dolmar u kan bieden.

Inhoud	Pagina
Voorwoord .....	27
Symbolen .....	27
Goedgekeurd aandrijfsysteem.....	27
Beschrijving van de onderdelen .....	28
Veiligheidsvoorzorgsmaatregelen.....	28
Bevestigen en instellen.....	29
Inspectie en onderhoud .....	30
Opslag .....	30
Onderhoudsplanning .....	31
Problemen oplossen.....	31
Technische gegevens .....	31
EU-verklaring van conformiteit .....	32

**Symbolen**

Hieronder staan de symbolen die op het hulpstuk en in deze gebruiksaanwijzing worden gebruikt. U dient de betekenis ervan te kennen.



Lees de gebruiksaanwijzing en volg deze op.



Besteed bijzondere zorg en aandacht!



Draag een veiligheidshelm, oog- en gehoorbescherming.



Draag stevige schoenen met antislipzolen.



Let goed op hoogspanningsleidingen. Gevaar voor elektrische schokken.

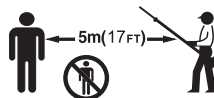

Houd omstanders en dieren minstens 5 meter uit de buurt van het elektrisch gereedschap.



EHBO



(Alleen voor Europese landen) Dit gereedschap voldoet aan EU-richtlijnen.

**Goedgekeurd aandrijfsysteem**

Dit hulpstuk is alleen goedgekeurd voor gebruik met het volgende aandrijfsysteem:

**CS-246.4C Multifunctioneel aandrijfsysteem**

**AC-3600, AC-3610**

**Multifunctioneel accuaandrijfsysteem**

**⚠ WAARSCHUWING:** Gebruik het hulpstuk nooit met een niet-goedgekeurd aandrijfsysteem. Een niet-goedgekeurde combinatie van hulpstuk en aandrijfsysteem kan tot ernstig letsel leiden.

## Beschrijving van de onderdelen (zie afb.1)

De onderstaande nummers verwijzen naar de afbeelding.

1. As
2. Krukkast
3. Schakelverbinding
4. Vingerdelen

## Veiligheidsvoorzorgsmaatregelen

**⚠ WAARSCHUWING:** Lees alle veiligheidswaarschuwingen en alle instructies in deze gebruiksaanwijzing en in de gebruiksaanwijzing van het aandrijfsysteem. Het niet volgen van de waarschuwingen en instructies kan leiden tot elektrische schokken, brand en/of ernstig letsel.

**Bewaar alle waarschuwingen en instructies om in de toekomst te kunnen raadplegen.**

De termen "koffieoogster" en "gereedschap" in de waarschuwingen en voorzorgsmaatregelen verwijzen naar de combinatie van het hulpstuk en het aandrijfsysteem.

De term "motor" in de waarschuwingen en voorzorgsmaatregelen verwijst naar de benzinemotor of elektromotor van het aandrijfsysteem.

### Gebruiksdoeleinden

- Dit hulpstuk is uitsluitend ontworpen voor het oogsten van koffiebonen in combinatie met een goedgekeurd aandrijfsysteem. Gebruik het hulpstuk nooit voor enig ander doel. Misbruik van het hulpstuk kan leiden tot ernstig letsel.

### Algemene voorzorgsmaatregelen

- Alvorens de koffieoogster te starten, leest u deze gebruiksaanwijzing en de gebruiksaanwijzing van het aandrijfsysteem om u bekend te maken met de juiste manier van omgaan met de koffieoogster.
- Leen het hulpstuk niet uit aan een persoon met onvoldoende ervaring met of kennis van het omgaan met een koffieoogster.
- Wanneer u het hulpstuk uitleent, geeft u altijd deze gebruiksaanwijzing erbij.
- Sta niet toe dat kinderen of jonge mensen die jonger zijn dan 18 jaar de koffieoogster gebruiken. Houd hen uit de buurt van de koffieoogster.
- Hanteer de koffieoogster met de hoogstmogelijke zorg en aandacht.
- Gebruik de koffieoogster nooit na het gebruik van alcohol of drugs, of wanneer u zich moe of ziek voelt.
- Probeer nooit het hulpstuk te wijzigen.
- Houd u aan de regelgeving zoals die in uw land geldt voor het hanteren van koffieoogsters.

### Persoonlijke-veiligheidsuitrusting

- Draag een veiligheidshelm, veiligheidsbril en veiligheidshandschoenen om uzelf te beschermen tegen rondvliegend afval en vallende voorwerpen (zie afb. 2).
- Draag gehoorbescherming, zoals oorbeschermers, om gehoorschade te voorkomen.
- Draag geschikte kleding en schoenen waarmee veilig kan worden gewerkt, zoals een werkoverall en stevige schoenen met antislipzolen. Draag geen losse kleding of sieraden. Loshangende kleding, sieraden en lang haar kunnen verstrikt raken in bewegende delen.

### Veiligheid op de werkplek

-  **⚠ Gevaar:** Houd de koffieoogster uit de buurt van hoogspanningsleidingen en communicatiekabels. Als u een hoogspanningsleiding nadert of aanraakt met de koffieoogster, kan dat leiden tot de dood of ernstig letsel. Kijk of er hoogspanningsleidingen of schrikdraadafrasteringen in de buurt van het werkgebied zijn voordat u met de werkzaamheden begint.
- Bedien de koffieoogster alleen bij goed zicht en daglicht. Bedien de koffieoogster niet in het donker of in mist.
- Start en bedien de motor alleen buitenshuis op een goed geventileerde plaats. Gebruik in een gesloten ruimte of op een

slecht geventileerde plaats kan leiden tot de dood als gevolg van verstikking of koolmonoxidevergiftiging.

- Tijdens gebruik mag u nooit op een instabiele of gladde ondergrond of op een steile helling staan. Let in de winter op ijs en sneeuw, en zorg er altijd voor dat u stevig staat.
- Houd tijdens gebruik omstanders en dieren ten minste 5 meter uit de buurt van de koffieoogster. Zet de motor uit zodra iemand dichterbij komt.
- Onderzoek het werkgebied op draadafrasteringen, muren en andere massieve voorwerpen voordat u met de werkzaamheden begint. Zij kunnen de vingerdelen beschadigen.
- **⚠ WAARSCHUWING:** Het gebruik van dit gereedschap kan stof opwerpen waarin chemische bestanddelen kunnen zitten die ziekten aan de luchtwegen of andere ziekten kunnen veroorzaken. Enkele voorbeelden van deze chemische bestanddelen zijn verbindingen die gevonden worden in pesticiden, insecticiden en herbiciden. Uw risico van deze blootstellingen varieert en hangt af van hoe vaak u dit soort bewerkingen uitvoert. Om blootstelling aan deze chemische bestanddelen te verminderen: moeten de werkzaamheden uitgevoerd worden in een goed geventileerde werkomgeving en gebruikmakend van goedgekeurd beschermende hulpmiddelen, zoals stofmaskers die ontworpen zijn om microscopisch kleine deeltjes te filteren.

### In gebruik nemen

- Alvorens het gereedschap te monteren of af te stellen, zet u de motor uit en trek u de bougiekap eraf of verwijdert u de accu.
- Voordat u de motor start, inspecteert u het gereedschap op beschadigingen, losse schroeven/moeren en verkeerde montage. Controleer of alle bedieningshendels en -schakelaars gemakkelijk kunnen worden bediend. Maak de handgrepen schoon en droog.
- Probeer nooit de motor te starten als het gereedschap beschadigd is of nog niet volledig gemonteerd is. Als u zich hier niet aan houdt, kan ernstig letsel ontstaan.
- Stel het schouderdraagstel en de handgreep af op de lichaamsgrootte van de gebruiker.

### De motor starten

- Trek de persoonlijke veiligheidsuitrusting aan voordat u de motor start.
- Start de motor op ten minste 3 meter afstand van de plaats waar u brandstof hebt bijgevoerd.
- Voordat u de motor start controleert u of zich geen personen of dieren binnen het werkgebied bevinden.
- Wanneer u de motor start of een accu aanbrengt, controleert u dat de vingerdelen uw lichaam en andere voorwerpen, zoals de grond, niet raken. De vingerdelen kunnen gaan bewegen bij het starten en kunnen ernstig letsel of schade veroorzaken aan de vingerdelen en/of eigendommen.
- Zet het gereedschap op een stevige plaats op de grond. Zorg ervoor dat u een goede balans hebt en dat u stevig staat.
- Houd het aandrijfsysteem met uw linkerhand stevig tegen de grond gedrukt en trek aan de trekstarthandgreep. Ga nooit op de aandrijfjas van het aandrijfsysteem staan (zie afb. 3).
- Raadpleeg de gebruiksaanwijzing van het aandrijfsysteem voor het starten van de motor.
- Als de vingerdelen bij stationair toerental bewegen, zet u de motor uit en verlaagt u het stationair toerental.

### Bediening

- In geval van nood zet u de motor onmiddellijk uit.
- Als u tijdens gebruik een ongebruikelijke situatie opmerkt (bijv. geluid, trillingen), zet u de motor uit. Gebruik het gereedschap niet meer totdat de oorzaak is opgespoord en verholpen.
- De vingerdelen blijven gedurende een korte tijd bewegen nadat de gashendel van de motor is losgelaten of de motor is uitgeschakeld. Raak de vingerdelen niet onmiddellijk aan.
- Terwijl de motor slechts stationair loopt, maakt u het gereedschap vast aan het schouderdraagstel.
- Gebruik tijdens het werk het schouderdraagstel. Houd het gereedschap stevig tegen uw rechterzij (zie afb. 4).
- Houd de voorhandgreep met uw linkerhand vast, en houd de achterhandgreep met uw rechterhand vast, ongeacht of u links- of rechtshandig bent. Vouw uw vingers en duim om de handgrepen.
- Probeer nooit de apparatuur met één hand te bedienen. Als u de

controle over het gereedschap verliest, kan dat leiden tot ernstig of fataal letsel. Om de kans op verwonding te verkleinen, houdt u uw handen en voeten uit de buurt van de vingerdelen.

- Reik niet te ver. Zorg altijd voor een stevige stand en goede lichaamsbalans. Kijk uit voor verborgen obstakels, zoals boomstronken, boomwortels en greppels, om te voorkomen dat u valt. Ruim afgevalen takken en andere voorwerpen op.
- Werk nooit op een ladder of in een boom om te voorkomen dat u de controle over het gereedschap verliest.
- Nadat tegen het gereedschap is gestoten of het is gevallen, controleert u de conditie van het gereedschap voordat u de werkzaamheden hervat. Controleer het brandstofsysteem op brandstoflekkage, en de bedieningselementen en veiligheidsvoorzieningen op een juiste werking. Als enige beschadiging zichtbaar is of u twijfelt, vraagt u een erkend Dolmar-servicecentrum om inspectie en reparatie.
- Raak de krukkast niet aan. De krukkast wordt tijdens gebruik erg warm.
- Neem een pauze om te voorkomen dat u door vermoeidheid de controle over het gereedschap verliest. Wij adviseren u ieder uur 10 tot 20 minuten te rusten.
- Wanneer u het gereedschap achterlaat, al is het maar even, zet u altijd de motor uit of verwijdert u de accu. Een onbeheerd gereedschap met een draaiende motor kan door onbevoegden worden gebruikt en tot een ernstig ongeval leiden.
- Raadpleeg de gebruiksaanwijzing van het aandrijfsysteem voor het juiste gebruik van de gashendel en vergrendelingsknop.
- Leg tijdens of na gebruik het warme gereedschap niet op droog gras of brandbare materialen.
- Til het gereedschap niet hoger op dan schouderhoogte.
- Stoot tijdens gebruik de vingerdelen nooit tegen harde obstakels zoals stenen of spijkers. Wees met name voorzichtig wanneer u langs een muur, draadafrastering en dergelijke werkt.
- Als de vingerdelen verstopt raken, zet u altijd de motor uit en trekt u de bougiekap eraf of verwijdert u de accu voordat u schoonmaakt.
- Door het motortoerental te verhogen terwijl de vingerdelen vast zitten, wordt de belasting hoger en wordt de motor en/of koppeling beschadigd.
- Let goed op gebroken of gebogen vingerdelen. Zij kunnen terugspringen tijdens het zagen en onverwacht letsel veroorzaken.
- Als dikke takken klem zitten tussen de vingerdelen, zet u de motor onmiddellijk uit, legt u het gereedschap op de grond en verwijdert u het obstakel. Controleer de vingerdelen op beschadigingen voordat u de machine weer gebruikt.
- Door het motortoerental te verhogen terwijl de vingerdelen klem zitten, wordt de belasting hoger en wordt de motor en/of koppeling beschadigd.

## Vervoer

- Alvorens het gereedschap te vervoeren, zet u de motor uit en trekt u de bougiekap eraf of verwijdert u de accu.
- Wanneer u het gereedschap vervoert, draagt u het horizontaal door de aandrijfas vast te pakken. Houd de hete uitlaatdemper uit de buurt van uw lichaam.
- Wanneer u het gereedschap in een voertuig vervoert, zet u het goed vast om te voorkomen dat het omvalt. Als u dat niet doet, kan brandstof gemorst worden en kan het gereedschap en andere bagage beschadigd worden.

## Onderhoud

- Voordat u enige onderhouds-, reparatie- of schoonmaakwerkzaamheden uitvoert aan het gereedschap, zet u altijd de motor uit en trekt u de bougiekap eraf of verwijdert u de accu. Wacht totdat de motor is afgekoeld.
- Om de kans op brand te verkleinen, mag u nooit onderhouds- of reparatiewerkzaamheden uitvoeren in de buurt van een vuur.
- Verwijder altijd stof en vuil vanaf het gereedschap. Gebruik voor dit doel nooit benzine, wasbenzine, thinner, alcohol, enz. Dit kan leiden tot verkleuren, vervormen of barsten van de kunststofdelen.
- Draai na gebruik alle schroeven, bouten en moeren vast, uitgezonderd de stelschroeven van de carburateur.
- Probeer geen onderhoud of reparatie uit te voeren die niet in deze gebruiksaanwijzing of de gebruiksaanwijzing van het aandrijfsysteem wordt beschreven. Vraag een erkend Dolmar-servicecentrum om dergelijke werkzaamheden uit te voeren.

- Gebruik altijd uitsluitend originele vervangingsonderdelen en accessoires van Dolmar. Als u onderdelen of accessoires van derden gebruikt, kan het gereedschap defect raken, eigendommen worden beschadigd en/of ernstig letsel worden veroorzaakt.
- Verzoek regelmatig een erkend Dolmar-servicecentrum om het gereedschap te inspecteren en onderhouden.

## Opslag

- Alvorens het gereedschap op te bergen, voert u alle reinigings- en onderhoudswerkzaamheden uit. Trek de bougiekap eraf of verwijder de accu. Tap de brandstof af nadat de motor afgekoeld is.
- Berg het gereedschap op een droge en hoge of afgesloten plaats op, buiten bereik van kinderen.
- Laat de machine nooit ergens tegenaan leunen, zoals tegen een muur. Anders kan deze plotseling omvallen en letsel veroorzaken.

## EHBO

-  Zorg dat er altijd een EHBO-does in de buurt is. Vervang onmiddellijk elk item dat uit de EHBO-does is genomen.
- Geef de volgende informatie wanneer u om hulp vraagt:
  - Plaats van het ongeval
  - Beschrijving van het ongeval
  - Aantal gewonden
  - Aard van de verwondingen
  - Uw naam

## Bevestigen en instellen

### WAARSCHUWING:

- Alvorens het gereedschap te monteren of af te stellen, zet u de motor uit en trekt u de bougiekap eraf of verwijdert u de accu. Als u dat niet doet, kunnen de vingerdelen of andere onderdelen gaan bewegen en ernstig letsel veroorzaken.
- Leg het gereedschap altijd op de grond wanneer u het monteert of instelt. Als u het gereedschap monteert of instelt terwijl het rechtop staat, kan ernstig letsel worden veroorzaakt.
- Volg de waarschuwingen en veiligheidsvoorzorgsmaatregelen in het hoofdstuk "Veiligheidsvoorzorgsmaatregelen" op en raadpleeg de gebruiksaanwijzing van het aandrijfsysteem.

### Het hulpstuk monteren (zie afb. 5)

Monteer het hulpstuk volgens de onderstaande stappen.

1. Draai de schroeven **(A)** en **(B)** los.
2. Steek de as in de krukkast. Let erop dat de pen **(D)** zich aan de bovenkant bevindt. Als het moeilijk is om hem helemaal erin te schuiven, draait u de aandrijfas **(C)** met de hand.
3. Lijn het gat in de as uit met het gat van schroef **(B)**.
4. Draai de schroef **(B)** eerst vast en draai daarna de schroef **(A)** vast.

### Het hulpstuk aan een aandrijfsysteem bevestigen (zie afb. 6)

Om het hulpstuk aan een aandrijfsysteem te bevestigen, volgt u de onderstaande stappen.

1. Zorg ervoor dat de vergrendelhendel **(A)** niet omlaag staat.
  2. Lijn de pen **(B)** uit met de pijlmarkering **(C)**.
  3. Steek de as van het hulpstuk in de aandrijfas van het aandrijfsysteem tot de ontgrendelknop **(D)** omhoog komt.
  4. Zet de vergrendelhendel **(A)** stevig omlaag, zoals afgebeeld.
- Om het hulpstuk te verwijderen, zet u de vergrendelhendel omhoog, drukt u de vergrendelknop in en trekt u de as eruit.

**KENNISGEVING:** Zet de vergrendelhendel **(A)** niet omlaag zonder dat de as van het hulpstuk erin is gestoken. Als u dit doet, kan de vergrendelhendel de ingang voor de aandrijfas te ver dichtknijpen en beschadigen.

## Inspectie en onderhoud

### **WAARSCHUWING:**

- Alvorens het gereedschap te inspecteren of onderhouden, zet u de motor uit en trekt u de bougiekap eraf of verwijdert u de accu. Als u dat niet doet, kunnen de vingerdelen of andere onderdelen gaan bewegen en ernstig letsel veroorzaken.
- Leg het gereedschap altijd op de grond wanneer u het inspecteert of onderhoudt. Als u het gereedschap monteert of instelt terwijl het rechtop staat, kan ernstig letsel worden veroorzaakt.
- Volg de waarschuwingen en veiligheidsvoorzorgsmaatregelen in het hoofdstuk "Veiligheidsvoorzorgsmaatregelen" op en raadpleeg de gebruiksaanwijzing van het aandrijfsysteem.

### **De vingerdelen inspecteren**

Wanneer u denkt dat de vingerdelen gesleten, vervormd of gebarsten zijn, vervangt u ze.

### **Bewegende delen smeren (zie afb. 7)**

**KENNISGEVING:** Houdt u aan de opgegeven frequentie en hoeveelheid vet. Als u dat niet doet, kunnen door onvoldoende smering de bewegende delen worden beschadigd.

#### **Krukkast:**

Draai de bout **(A)** van de krukkast los.

Breng iedere 50 bedrijfsuren een hoeveelheid vet (Shell Alvania 3) van ongeveer 5 gram aan.

#### **Aandrijfjas:**

Breng iedere 25 bedrijfsuren vet (Shell Alvania 2 of gelijkwaardig) aan.

#### **Vingerdelen: (zie afb. 8 t/m 10)**

##### **Demontagemethode voor de vingerdelen:**

- Verwijder de onderdelen **(A)**, **(B)** en **(C)** van de schakelverbinding. Vervang hem indien beschadigd.
- Verwijder de bout **(E)**, ring **(F)** en moer **(G)**.
- Verwijder het vingerdeel **(D)**. Vervangen hem indien beschadigd.
- Breng een kleine hoeveelheid vet aan op het buitenoppervlak van onderdeel **(C)** van de schakelverbinding.

##### **Montagemethode voor de vingerdelen:**

- Om het vingerdeel weer te monteren, volgt u de demontagemethode in omgekeerde volgorde.

### **Algehele inspectie**

- Draai losse bouten, moeren en schroeven vast.
- Controleer op beschadigde onderdelen. Vraag een erkend Dolmar-servicecentrum om ze te vervangen.

## Opslag

 **WAARSCHUWING:** Volg de waarschuwingen en veiligheidsvoorzorgsmaatregelen in het hoofdstuk "Veiligheidsvoorzorgsmaatregelen" op en raadpleeg de gebruiksaanwijzing van het aandrijfsysteem **(zie afb. 11)**. Als het koffieogsthulpstuk los van het aandrijfsysteem wordt opgeborgen, brengt u de dop aan op het uiteinde van de as.

## Onderhoudsplanning

Frequentie		Vóór gebruik	Dagelijks (10 uur)	25 uur	50 uur	Betreffende pagina
Hele gereedschap	Visueel inspecteren op beschadigde onderdelen	○				30
Alle bevestigingsbouten en -moeren	Vastdraaien	○				30
Krukkast	Smeren				○	30
Aandrijfjas	Smeren			○		30
Vingerdelen	Visueel inspecteren op beschadigde onderdelen	○	○			30
	Smeren				○	30
Aandrijfsysteem	Raadpleeg de gebruiksaanwijzing van het aandrijfsysteem					

## Problemen oplossen

Probleem	Mogelijke oorzaak	Oplossing
De motor start niet.	Raadpleeg de gebruiksaanwijzing van het aandrijfsysteem.	
De motor stopt korte tijd na het starten.		
Het maximumtoerental is begrensd.		
Vingerdelen bewegen niet. → <b>Zet de motor onmiddellijk uit!</b>	De vingerdelen zijn beschadigd.	Vervang de vingerdelen.
	Een takje zit klem tussen de vingerdelen.	Verwijder het vreemde voorwerp.
	De aandrijving werkt niet goed.	Vraag een erkend Dolmar-servicecentrum om het te inspecteren en repareren.
Het gereedschap trilt abnormaal sterk. → <b>Zet de motor onmiddellijk uit!</b>	De aandrijving werkt niet goed.	Vraag een erkend Dolmar-servicecentrum om het te inspecteren en repareren.
De vingerdelen komen niet tot stilstand. → <b>Zet de motor onmiddellijk uit!</b>	Het aandrijfsysteem werkt niet goed.	Raadpleeg de gebruiksaanwijzing van het aandrijfsysteem.

## Technische gegevens

Model		CH-CS
Afmetingen (l x b x h)	mm	1.128 x 347 x 57
Gewicht	kg	1,8
Overbrengingsverhouding van tandwielen		1:3,5

## EU-verklaring van conformiteit

(Alleen voor Europese landen)

**Ondergetekenden, Tamiro Kishima en Rainer Bergfeld, als erkende vertegenwoordigers van Dolmar GmbH, verklaren dat de DOLMAR-machine(s):**

Aanduiding van de machine: Koffieoogstulpstuk

Modelnr./Type: CH-CS

Technische gegevens: zie "Technische gegevens"

in serie is geproduceerd en

**Voldoet aan de volgende Europese richtlijn(en):**

2006/42/EC

En is gefabriceerd in overeenstemming met de volgende norm(en) of genormaliseerde document(en):

EN ISO 12100 en EN ISO 10517

De technische documentatie wordt bewaard door:

Dolmar GmbH,

Jenfelder Straße 38, Abteilung FZ, D-22045 Hamburg

15. 12. 2010

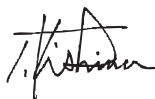

Tamiro Kishima  
Hoofddirecteur



Rainer Bergfeld  
Hoofddirecteur



**Prólogo**

Muchas gracias por comprar el accesorio para cosecha de café de Dolmar. Este accesorio se ha diseñado para su montaje en el grupo motor de Dolmar mencionado en este manual de instrucciones. Antes del uso, lea este folleto y el manual de instrucciones del grupo motor. Le ayudará a obtener los mejores resultados posibles del accesorio para cosecha de café de Dolmar.

<b>Tabla de contenido</b>	<b>Página</b>
Prólogo .....	33
Símbolos .....	33
Grupo motor aprobado .....	33
Descripción de las piezas .....	34
Precauciones de seguridad .....	34
Montaje y ajuste .....	35
Inspección y mantenimiento .....	36
Almacenamiento .....	36
Programa de mantenimiento .....	37
Localización y solución de averías .....	37
Datos técnicos .....	37
Declaración de conformidad de la CE .....	38

**Símbolos**

Se utilizan los siguientes símbolos en el accesorio y este manual de instrucciones. Comprenda estas definiciones.



Lea y siga el manual de instrucciones.



Preste especial cuidado y atención.



Utilice un casco de seguridad y protección para los ojos y oídos.



Utilice botas robustas con suela antideslizante.



Tenga cuidado con las líneas eléctricas. Riesgo de descarga eléctrica.

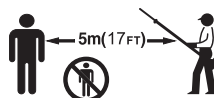

Mantenga a los animales y a las personas circundantes alejadas 5 m (17 pies), como mínimo, de la herramienta.



Primeros auxilios



(Sólo para los países europeos) Este producto cumple con las directivas de la CE.

**Grupo motor aprobado**

Este accesorio solamente se ha aprobado para su uso con los siguientes grupos motores:

**CS-246.4C Multifuncional**

**AC-3600, AC-3610**

**Herramienta Multifuncional Inalámbrica**

**⚠ ADVERTENCIA:** Nunca utilice el accesorio con un grupo motor no aprobado. Una combinación no aprobada puede provocar lesiones graves.

## Descripción de las piezas (Fig. 1)

Los números de más abajo hacen referencia a la figura

1. Eje
2. Caja del cigüeñal
3. Eslabón de cadena
4. Varas del accesorio

## Precauciones de seguridad

**⚠ ADVERTENCIA:** Lea todas las instrucciones y las advertencias de seguridad de este folleto y el manual de instrucciones del grupo motor. La no observancia de las advertencias y las instrucciones puede provocar descargas eléctricas, incendios y/o lesiones graves.

**Guarde todas las advertencias e instrucciones para futuras consultas.**

Los términos “cosechadora de café” y “equipo” de las advertencias y precauciones hacen referencia a la combinación de accesorio y grupo motor.

El término “motor” de las advertencias y precauciones hace referencia al motor o al motor eléctrico del grupo motor.

### Uso previsto

- Este accesorio se ha diseñado exclusivamente con la finalidad de recolectar granos de café en conjunción con un grupo motor aprobado. Nunca utilice el accesorio para otra finalidad. El mal uso del accesorio puede provocar lesiones graves.

### Precauciones generales

- Antes de poner en marcha la cosechadora de café, lea este folleto y el manual de instrucciones del grupo motor para familiarizarse con el manejo de la cosechadora de café.
- No deje el accesorio a una persona con conocimientos o experiencia insuficientes en el manejo de cosechadoras de café.
- Cuando preste el accesorio, proporcione siempre este manual de instrucciones.
- No deje que los niños o las personas menores de 18 años utilicen la cosechadora de café. Manténgalos alejados de la cosechadora de café.
- Maneje la cosechadora de café con el máximo cuidado y la máxima atención.
- Nunca utilice la cosechadora de café tras consumir alcohol o medicamentos o si se siente cansado o enfermo.
- No intente nunca modificar el accesorio.
- Siga las normativas acerca del manejo de la cosechadora de café en su país.

### Equipo de protección personal

- Utilice casco de seguridad, gafas de protección y guantes de protección para protegerse de residuos que puedan salir despedidos o de objetos que caigan. (Fig. 2)
- Utilice protección para los oídos, como tapones para los oídos para evitar pérdidas auditivas.
- Utilice ropa y calzado que sean adecuados para un uso seguro, por ejemplo, un mono de trabajo y calzado robusto con suela antideslizante. No lleve ropas sueltas ni joyas. Las ropas sueltas, las joyas o el cabello largo pueden quedar atrapados en ellas.

### Seguridad del área de trabajo

-  **⚠ Peligro:** Mantenga la cosechadora de café alejada de las líneas eléctricas y los cables de comunicación. Tocar las líneas de alta tensión o acercarse a ellas con la cosechadora de café puede provocar la muerte o lesiones graves. Tenga cuidado con las líneas eléctricas y las vallas eléctricas alrededor del área de trabajo antes de iniciar las operaciones.
- Utilice la cosechadora de café únicamente en condiciones de buena visibilidad y luz de día. No utilice la cosechadora de café en condiciones de oscuridad o niebla.
- Ponga en marcha y utilice el motor únicamente en exteriores, en una zona bien ventilada. El uso en una zona cerrada o con poca ventilación puede causar la muerte por asfixia o envenenamiento por monóxido de carbono.

- Durante las operaciones, nunca permanezca sobre una superficie inestable, una superficie resbaladiza o una pendiente. Durante las estaciones frías, tenga cuidado con el hielo y la nieve y asegúrese siempre de mantener una posición bien equilibrada.
- Durante las operaciones, mantenga a las personas circundantes o a los animales alejados como mínimo 5 m de la cosechadora de café. Detenga el motor cuando se acerque alguien.
- Antes de las operaciones, examine el área de trabajo en busca de alambradas, paredes u otros objetos sólidos. Pueden dañar las varas del accesorio.
- **⚠ ADVERTENCIA:** El uso de este producto puede crear polvo que contiene productos químicos que pueden causar enfermedades respiratorias y de otro tipo. Algunos ejemplos de estos productos químicos son compuestos que se encuentran en pesticidas, insecticidas, fertilizantes y herbicidas. El riesgo de exposición varía en función de la frecuencia con la que realice este tipo de trabajo. Para reducir su exposición a estas sustancias químicas: trabaje en zonas bien ventiladas y póngase el equipo de seguridad indicado como, por ejemplo, las mascarillas contra el polvo especialmente diseñadas para filtrar partículas microscópicas.

### Inicio de las operaciones

- Antes de ensamblar o ajustar el equipo, apague el motor y retire el capuchón de la bujía o el cartucho de la batería.
- Antes de poner en marcha el motor, inspeccione el equipo para detectar daños, tornillos/tuercas flojas o un ensamblado incorrecto. Compruebe que todas las palancas y los interruptores de control se accionen fácilmente. Limpie y seque bien las empuñaduras.
- Nunca intente poner en marcha el motor si el equipo está dañado o no se ha ensamblado completamente. De lo contrario, puede sufrir lesiones graves.
- Ajuste el arnés de hombro y la empuñadura de mano para que se ajusten al tamaño corporal del operario.

### Puesta en marcha del motor

- Utilice los equipos de protección personal antes de poner en marcha el motor.
- Ponga en marcha el motor en una ubicación alejada como mínimo 3 metros (10 pies) del lugar de repostaje.
- Antes de poner en marcha el motor, asegúrese de que no haya ninguna persona o animal en el área de trabajo.
- Cuando ponga en marcha el motor o inserte un cartucho de batería, mantenga las varas del accesorio alejadas de su cuerpo y otros objetos, incluso el suelo. Las varas del accesorio se pueden mover durante la puesta en marcha y puede causar daños o lesiones graves en las varas del accesorio y/o la propiedad.
- Coloque el equipo sobre suelo firme. Mantenga un buen equilibrio y una posición segura.
- Cuando tire de la empuñadura de arranque, sujete el grupo motor firmemente contra el suelo con su mano izquierda. No pise nunca el eje de transmisión del grupo motor. (Fig. 3)
- Siga el manual de instrucciones del grupo motor para poner en marcha el motor.
- Si las varas del accesorio se mueven al ralentí, detenga el motor y reduzca la velocidad de ralentí.

### Funcionamiento

- En caso de emergencia, apague el motor inmediatamente.
- Si percibe cualquier estado inusual (p. ej. ruido o vibración) durante el funcionamiento, apague el motor. No utilice el equipo hasta que se haya reconocido y resuelto la causa.
- Las varas del accesorio siguen moviéndose durante un breve período de tiempo después de soltar el disparador de la mariposa de gases o apagar el motor. No se apresure a tocar las varas del accesorio.
- Con el motor funcionando solamente al ralentí, acople el arnés de hombro.
- Durante las operaciones, utilice el arnés de hombro. Mantenga el equipo en su lado derecho firmemente. (Fig. 4)
- Sujete la empuñadura frontal con la mano izquierda y la empuñadura posterior con la mano derecha, no importa si es diestro o zurdo. Rodee las empuñaduras con los dedos y pulgares.
- Nunca intente utilizar el equipo con una mano. La pérdida de

control puede provocar lesiones graves o fatales. Para reducir el riesgo de lesiones, mantenga las manos y los pies alejados de las cuchillas.

- No haga demasiadas cosas al mismo tiempo. Mantenga la postura adecuada y el equilibrio en todo momento. Tenga cuidado con obstáculos ocultos, como cepas de árboles, raíces y cunetas para no tropezar. Despeje la zona de ramas caídas y otros objetos.
- Nunca trabaje en una escalera o un árbol para evitar la pérdida de control.
- Si el equipo recibe un fuerte impacto o cae, compruebe su estado antes de continuar con el trabajo. Compruebe si hay fugas en el sistema de combustible y si los dispositivos de seguridad funcionan correctamente. Si hay daños o en caso de duda, solicite al centro de servicio autorizado de Dolmar que realice una inspección y reparación.
- No toque la caja del cigüeñal. La caja del cigüeñal se calienta durante el uso.
- Descanse para evitar la pérdida de control causada por la fatiga. Recomendamos descansar de 10 a 20 minutos cada hora.
- Cuando deje el equipo, aunque sea por un breve periodo de tiempo, apague siempre el motor o retire el cartucho de la batería. El equipo desatendido con el motor funcionando puede ser utilizado por una persona no autorizada y puede provocar un accidente grave.
- Siga el manual de instrucciones del grupo motor para un uso correcto del interruptor y la palanca de control.
- Durante cada uso o después del uso, no coloque el equipo caliente sobre césped seco o materiales combustibles.
- No sujete el equipo por encima de la altura del hombro.
- Durante las operaciones, nunca golpee las varas del accesorio contra obstáculos duros, como piedras y clavos. Preste especial atención cuando trabaje al lado de paredes, alambradas o elementos similares.
- Si las varas del accesorio se atascan, apague siempre el motor y retire el capuchón de la bujía o el cartucho de la batería antes de la limpieza.
- Al acelerar el motor con las varas del accesorio bloqueadas, aumenta la carga y se dañará el motor y/o el embrague.
- Preste atención a las varas del accesorio rotas o dobladas. Pueden rebotar al cortar, causando lesiones no esperadas.
- Si se atascan ramas gruesas en las varas del accesorio, apague inmediatamente el motor, deje el equipo en el suelo y despeje la obstrucción. Compruebe si las varas del accesorio están dañadas antes de volver a utilizar la máquina.
- Al acelerar el motor con las varas del accesorio atascadas, aumentará la carga y se dañará el motor y/o el embrague.

## Transporte

- Antes de transportar el equipo, apague el motor y retire el capuchón de la bujía o el cartucho de la batería.
- Cuando transporte el equipo, hágalo en una posición horizontal sujetando el eje. Mantenga el silenciador caliente alejado de su cuerpo.
- Cuando transporte el equipo en un vehículo, asegúrelo correctamente para que no vuelque. De lo contrario se puede producir un derrame de combustible y daños en el equipo y otros materiales que se transporten.

## Mantenimiento

- Antes de realizar cualquier trabajo de mantenimiento, reparación o limpieza del equipo, apague siempre el motor y retire el capuchón de la bujía o el cartucho de la batería. Espere hasta que el motor se enfríe.
- Para reducir el riesgo de incendio, nunca repare el equipo cerca de fuego.
- Limpie siempre la suciedad y el polvo del equipo. Nunca utilice gasolina, benceno, disolvente, alcohol o un producto similar con esa finalidad. Se pueden producir descoloraciones, deformaciones o grietas de los componentes de plástico.
- Tras cada uso, apriete todos los tornillos y tuercas, excepto los tornillos de ajuste del carburador.
- No intente realizar ninguna tarea de mantenimiento o reparación que no se describa en este folleto o en el manual de instrucciones del grupo motor. Consulte con un centro de servicio autorizado de Dolmar para esas tareas.
- Utilice siempre, de forma exclusiva, piezas de recambio y accesorios originales de Dolmar. El uso de piezas o accesorios

suministrados por un tercero pueden provocar una avería del equipo, daños en la propiedad y/o lesiones graves.

- Solicite al centro de servicio autorizado de Dolmar que realice inspecciones y tareas de mantenimiento del equipo periódicamente.

## Almacenamiento

- Antes de almacenar el equipo, realice las tareas de mantenimiento y una limpieza total. Retire el capuchón de la bujía o el cartucho de la batería. Drene el combustible cuando el motor se haya enfriado.
- Guarde el equipo en un lugar seco y elevado o cerrado con llave fuera del alcance de los niños.
- No golpee el equipo contra ningún elemento, como una pared. De lo contrario, puede caer repentinamente y causar lesiones.

## Primeros auxilios

-  Tenga siempre cerca un kit de primeros auxilios. Reponga inmediatamente cualquier artículo que tome del kit de primeros auxilios.
- Cuando solicite ayuda, proporcione la siguiente información:
  - Lugar del accidente
  - Qué ha ocurrido
  - Número de personas heridas
  - Naturaleza del accidente
  - Su nombre

## Montaje y ajuste

### ⚠ ADVERTENCIA:

- Antes de ensamblar o ajustar el equipo, apague el motor y retire el capuchón de la bujía o el cartucho de la batería. De lo contrario, las varas del accesorio u otras piezas pueden moverse y provocar lesiones graves.
- Durante el montaje o el ajuste del equipo, déjelo siempre en el suelo. El montaje o el ajuste del equipo en una posición vertical pueden provocar lesiones graves.
- Respete las siguientes advertencias y precauciones del capítulo "Precauciones de seguridad" y el manual de instrucciones del grupo motor.

### Montaje del accesorio (Fig. 5)

Monte el accesorio siguiendo estos pasos.

1. Afloje el tornillo **(A)** y **(B)**.
2. Inserte el eje en la caja del cigüeñal. Asegúrese de que el pasador **(D)** esté en la parte superior. Si resulta difícil insertarlo completamente, gire el eje de transmisión **(C)** manualmente.
3. Ajuste la posición del orificio en el eje hasta el orificio para el tornillo **(B)**.
4. Apriete el tornillo **(B)** primero y después apriete el tornillo **(A)**.

### Montaje del accesorio en un grupo motor (Fig. 6)

Para montar el accesorio en un grupo motor, siga los pasos de más abajo.

1. Asegúrese de que la palanca de bloqueo **(A)** no esté apretada.
2. Alinee el pasador **(B)** con la marca de flecha **(C)**.
3. Inserte el eje en el eje de transmisión del grupo motor hasta que aparezca el botón de liberación **(D)**.
4. Apriete la palanca de bloqueo **(A)** firmemente tal y como se muestra.

Para extraer el accesorio, afloje la palanca de bloqueo, pulse el botón de bloqueo y retire el eje.

**AVISO:** No apriete la palanca de bloqueo **(A)** sin el eje del accesorio insertado. De lo contrario, la palanca de bloqueo puede apretar demasiado la entrada del eje de transmisión y puede dañarlo.

## Inspección y mantenimiento

### ADVERTENCIA:

- Antes de inspeccionar o mantener el equipo, apague el motor y retire el capuchón de la bujía o el cartucho de la batería. De lo contrario, las varas del accesorio u otras piezas pueden moverse y provocar lesiones graves.
- Durante la inspección o el mantenimiento del equipo, déjelo siempre en el suelo. El montaje o el ajuste del equipo en una posición vertical pueden provocar lesiones graves.
- Respete las siguientes advertencias y precauciones del capítulo "Precauciones de seguridad" y el manual de instrucciones del grupo motor.

### Inspección de las varas del accesorio

Cuando note que las varas del accesorio están gastadas, deformadas o agrietadas, sustitúyalas.

### Lubricación de las piezas en movimiento (Fig. 7)

**AVISO:** Siga las instrucciones relativas a la frecuencia y la cantidad de grasa suministrada. De lo contrario, una lubricación insuficiente puede dañar las partes móviles.

#### Caja del cigüeñal:

Desatornille el perno (A) de la caja del cigüeñal. Añada grasa (Grasa Shell Alvania N° 3) en una cantidad de unos 5 g de una sola vez en un periodo regular de unas 50 horas de uso.

#### Eje de transmisión:

Aplique grasa (Shell Alvania N° 2 o equivalente) cada 25 horas de uso.

#### Varas del accesorio: (Fig. 8 - 10)

##### Método de desmontaje de las varas del accesorio:

- Retire el eslabón de cadena (A), (B) y (C). Sustitúyalo si está dañado.
- Retire el perno (E), la arandela (F) y la tuerca (G).
- Retire las varas del accesorio (D). Sustitúyalas si están dañadas.
- Aplique una pequeña cantidad de grasa a la superficie externa del eslabón de cadena (C).

##### Método de montaje de las varas del accesorio:

- Para montar las varas del accesorio, siga el método de desmontaje, mostrado más arriba, en orden inverso.

### Inspección general

- Apriete pernos, tuercas y tornillos flojos.
- Compruebe si hay piezas dañadas. Solicite a un centro de servicio autorizado de Dolmar que las sustituya.

## Almacenamiento

 **ADVERTENCIA:** Respete las siguientes advertencias y precauciones del capítulo "Precauciones de seguridad" y el manual de instrucciones del grupo motor. (Fig. 11)

Cuando almacene el accesorio para cosecha de café separado del grupo motor, coloque la tapa en el extremo del eje.

## Programa de mantenimiento

Horas de funcionamiento		Antes del uso	Diariamente (10 h)	25 h	50 h	Página correspondiente
Toda la unidad	Inspeccionar visualmente las piezas en busca de daños	○				36
Todas las tuercas y tornillos de fijación	Apretar	○				36
Caja del cigüeñal	Suministrar grasa				○	36
Eje de transmisión	Suministrar grasa			○		36
Varas del accesorio	Inspeccionar visualmente las piezas en busca de daños	○	○			36
	Suministrar grasa				○	36
Grupo motor	Consulte el manual de instrucciones del grupo motor					

## Localización y solución de averías

Problema	Posible causa	Solución
El motor no se pone en marcha.	Consulte el manual de instrucciones del grupo motor.	
El motor se detiene al poco rato de su puesta en marcha.		
La velocidad máxima está limitada.		
Las varas del accesorio no se mueven. → <b>Detenga el motor inmediatamente.</b>	Las varas del accesorio están dañadas.	Sustituya las varas del accesorio.
	Hay una rama pequeña atrapada en las varas del accesorio.	Retire el objeto extraño.
	El sistema de transmisión no funciona correctamente.	Solicite a un centro de servicio autorizado de Dolmar una inspección y reparación.
La unidad vibra de forma anómala. → <b>Detenga el motor inmediatamente.</b>	El sistema de transmisión no funciona correctamente.	Solicite a un centro de servicio autorizado de Dolmar una inspección y reparación.
Las varas del accesorio no se detienen. → <b>Detenga el motor inmediatamente.</b>	El grupo motor no funciona correctamente.	Consulte el manual de instrucciones del grupo motor.

## Datos técnicos

Modelo		CH-CS
Dimensiones (Largo x Ancho x Alto)	mm	1.128 x 347 x 57
Peso	kg	1,8
Relación de engranajes		1:3,5

## Declaración de conformidad de la CE

(Sólo para los países europeos)

Los abajo firmantes, Tamiro Kishima y Rainer Bergfeld, debidamente autorizados por Dolmar GmbH, declaran que la(s) máquina(s)

**DOLMAR:**

Designación de la máquina: Accesorio para Cosecha de Café

Nº de modelo/ Tipo: CH-CS

Especificaciones: consulte "Datos técnicos"

son de producción serie y

**Cumplen con las siguientes Directivas europeas:**

2006/42/CE

Y se han fabricado de acuerdo con los siguientes estándares o documentos estandarizados:

EN ISO 12100, EN ISO 10517

La documentación técnica está depositada en:

Dolmar GmbH,

Jenfelder Straße 38, Abteilung FZ, D-22045 Hamburg

15. 12. 2010



Tamiro Kishima  
Director general



Rainer Bergfeld  
Director general

**Prefácio**

Obrigado por ter adquirido o implemento derrizador da Dolmar. Este implemento destina-se a ser instalado na unidade de alimentação Dolmar mencionada neste manual de instruções.

Antes da utilização, leia este folheto e o manual de instruções da unidade de alimentação. Irão ajudá-lo a obter os melhores resultados possíveis do implemento derrizador da Dolmar.

Índice	Página
Prefácio .....	39
Símbolos .....	39
Unidade de alimentação aprovada.....	39
Descrição das peças .....	40
Precauções de segurança.....	40
Montagem e ajuste.....	41
Inspeção e manutenção .....	41
Armazenamento .....	42
Agenda de manutenção .....	42
Detecção de avarias.....	42
Dados técnicos.....	42
Declaração de conformidade CE.....	43

**Símbolos**

Os símbolos seguintes são utilizados no implemento e neste manual de instruções. Compreenda estas definições.



Leia e siga o manual de instruções.



Tenha um cuidado e atenção especiais!



Use um capacete e protecção para os olhos e ouvidos.



Use botas resistentes com solas não derrapantes.



Preste atenção às linhas eléctricas. Risco de choques eléctricos.



Mantenha as pessoas e os animais, no mínimo, a 5 m de distância da ferramenta eléctrica.



Primeiros-socorros



(Apenas para os países europeus) Este produto está em conformidade com as directivas CE.

**Unidade de alimentação aprovada**

Este implemento está aprovado para utilização com apenas a(s) unidade(s) seguinte(s):

**CS-246.4C Multifuncional a Gasolina**

**AC-3600, AC-3610**

**Ferramenta Multifuncional a Bateria**

**AVISO:** Nunca utilize o implemento com uma unidade de alimentação não aprovada. Uma combinação não aprovada pode causar ferimentos graves.

## Descrição das peças (Fig. 1)

Os números abaixo referem-se à imagem

1. Veio
2. Cambota
3. Corrente
4. Forquilha

## Precauções de segurança

**⚠ AVISO: Leia todos os avisos de segurança e instruções neste folheto e o manual de instruções da unidade de alimentação. O não cumprimento dos avisos e instruções pode resultar na ocorrência de choques eléctricos, incêndios e/ou ferimentos graves.**

**Guarde todos os avisos e instruções para referência futura.**

Os termos “derrichador” e “equipamento” nos avisos e precauções referem-se à combinação do implemento e da unidade de alimentação.

O termo “motor” nos avisos e precauções refere-se ao motor ou motor eléctrico da unidade de alimentação.

### Utilização prevista

- Este implemento destina-se apenas a colher grãos de café juntamente com uma unidade de alimentação aprovada. Nunca utilize o implemento para outra finalidade. Abusar do implemento pode causar ferimentos graves.

### Precauções gerais

- Antes de ligar o derrichador, leia este folheto e o manual de instruções da unidade de alimentação para se familiarizar com o manuseamento do derrichador.
- Não empreste o implemento a uma pessoa sem experiência ou conhecimento relativamente ao manuseamento de derrichadores.
- Ao emprestar o implemento, empreste também este manual de instruções.
- Não permita que crianças ou jovens com menos de 18 anos utilizem o derrichador. Mantenha-os afastados do derrichador.
- Manuseie o derrichador com o máximo de cuidado e atenção.
- Nunca utilize o derrichador após o consumo de álcool ou drogas, ou se estiver cansado ou doente.
- Nunca tente modificar o implemento.
- Siga as regulamentações sobre o manuseamento de derrichadores no seu país.

### Equipamento de protecção pessoal

- Use capacete, óculos e luvas de protecção para se proteger de detritos projectados ou objectos que possam cair. (Fig. 2)
- Use protecção para os ouvidos, como tapa-orelhas, para impedir a perda de audição.
- Use vestuário e calçado adequados para uma utilização segura, como fato de macaco e botas robustas e não derrapantes. Não use roupas largas ou jóias. As roupas soltas, jóias ou cabelo comprido podem fixar presos nas peças móveis.

### Segurança na área de trabalho

-  **Perigo:** Mantenha o derrichador afastado das linhas eléctricas e dos cabos de comunicação. Colocar o derrichador em contacto ou perto de linhas de alta tensão pode resultar em morte ou ferimentos graves. Preste atenção às linhas de alimentação e às cercas eléctricas em torno da área de trabalho antes de iniciar a utilização.
- Utilize o derrichador em boas condições de visibilidade e apenas durante o dia. Não utilize o derrichador na escuridão ou em condições de nevoeiro.
- Ligue o motor apenas ao ar livre e numa área bem ventilada. A utilização numa área confinada ou com pouca ventilação pode resultar em morte por asfixia ou envenenamento por monóxido de carbono.
- Durante a utilização, nunca se coloque numa superfície instável ou escorregadia ou numa encosta acentuada. Durante a estação fria, preste atenção ao gelo e neve e garanta sempre um apoio seguro.
- Durante a utilização, mantenha as pessoas ou animais, no

mínimo, a 5 m de distância do derrichador. Desligue o motor assim que alguém se aproximar.

- Antes da utilização, examine a área de trabalho por cercas de arame, paredes ou outros objectos sólidos. Podem danificar as forquilhas.
- **⚠ AVISO:** A utilização deste produto pode criar pó com químicos que podem causar, entre outros, problemas respiratórios. Alguns exemplos destes químicos são compostos que se encontram em pesticidas, insecticidas, fertilizantes e herbicidas. O risco resultante da exposição a estes químicos varia, dependendo do número de vezes que faz este tipo de trabalho. Para reduzir a exposição a estes químicos: trabalhe numa área bem ventilada e utilizando equipamento de segurança aprovado como, por exemplo máscaras para o pó especialmente concebidas para filtrar partículas microscópicas.

### Colocar em funcionamento

- Antes de montar ou ajustar o equipamento, desligue o motor e retire a tampa da vela de ignição ou a bateria.
- Antes de ligar o motor, inspecione o equipamento por danos, parafusos/porcas soltos ou montagem incorrecta. Verifique as alavancas e interruptores de controlo para uma acção fácil. Limpe e seque as pegas.
- Nunca tente ligar o motor se o equipamento estiver danificado ou se a montagem estiver incompleta. Caso contrário, podem resultar ferimentos graves.
- Ajuste o arnês dos ombros e a pega em conformidade com o corpo do operador.

### Ligar o motor

- Use os equipamentos de protecção pessoais antes de ligar o motor.
- Ligue o motor, no mínimo, a 3 metros do local de abastecimento.
- Antes de ligar o motor, certifique-se de que não está ninguém na área de trabalho.
- Ao ligar o motor ou ao introduzir uma bateria, mantenha as forquilhas afastadas do seu corpo e de outros objectos, incluindo o solo. As forquilhas podem mover-se aquando do arranque e pode causar ferimentos ou danos graves nas forquilhas e/ou propriedade.
- Coloque o equipamento numa superfície estável. Mantenha-se sempre bem equilibrado e apoiado.
- Ao puxar a pega de arranque, segure bem a unidade de alimentação contra o solo com a sua mão esquerda. Nunca se coloque sobre o veio de transmissão da unidade de alimentação. (Fig. 3)
- Siga o manual de instruções da unidade de alimentação para ligar o motor.
- Se as forquilhas estiverem ao ralenti, desligue o motor e reduza a velocidade de ralenti.

### Funcionamento

- Em caso de emergência, desligue imediatamente o motor.
- Se sentir qualquer condição anormal (por exemplo, ruído, vibração) durante o funcionamento, desligue o motor. Não utilize o equipamento até a causa ser detectada e resolvida.
- As forquilhas continuam a mover-se durante um curto período de tempo após libertar o gatilho ou desligar o motor. Não entre em contacto com as forquilhas.
- Com o motor ao ralenti, instale o arnês dos ombros.
- Durante a utilização, utilize o arnês dos ombros. Mantenha firmemente o equipamento no seu lado direito. (Fig. 4)
- Segure a pega dianteira com a mão esquerda e a pega traseira com a mão direita, independentemente de ser canhoto ou destro. Envolve as pegas com os dedos e polegares.
- Nunca tente utilizar o equipamento com uma mão. A perda de controlo pode resultar em ferimentos graves ou fatais. Para reduzir o risco de ferimentos, mantenha as suas mãos e pés afastados das lâminas.
- Não coloque os dedos no interior. Mantenha-se sempre bem equilibrado e apoiado. Esteja atento a obstáculos escondidos, como cepos, raízes de árvores e valas para evitar tropeçar. Limpe os ramos caídos e outros objectos do caminho.
- Nunca trabalhe em cima de uma escada ou árvore para evitar a perda de controlo.
- Se o equipamento sofrer um impacto ou queda, verifique o



seu estado antes de continuar a trabalhar. Verifique o sistema de combustível por fugas de combustível e os comandos e dispositivos de segurança por avarias. Se existirem danos ou dúvidas, solicite o centro de assistência autorizado Dolmar para a inspeção e reparação.

- Não toque na cambota. A cambota fica quente durante a utilização.
- Descanse para evitar a perda de controlo causada pela fadiga. É aconselhável descansar 10 a 20 minutos por cada hora.
- Quando abandona o equipamento, mesmo por um curto espaço de tempo, desligue sempre o motor ou retire a bateria. O equipamento abandonado com o motor em funcionamento pode ser utilizado por pessoas não autorizadas e causar acidentes graves.
- Siga o manual de instruções da unidade de alimentação para a utilização correcta da alavanca e interruptor de controlo.
- Durante ou após a utilização, não coloque o equipamento quente sobre relva seca ou materiais inflamáveis.
- Não segure o equipamento a uma altura superior aos ombros.
- Durante a utilização, nunca bata com as forquilha contra obstáculos duros como pedras ou pregos. Preste especial atenção ao trabalhar perto de paredes, cercas de arame ou algo semelhante.
- Se as forquilha ficarem obstruídas, desligue sempre o motor e retire a tampa da vela de ignição ou bateria antes da limpeza.
- Acelerar o motor com as forquilha bloqueadas aumenta a carga e irá danificar o motor e/ou a embraiagem.
- Preste atenção a forquilha quebradas ou dobradas. Pode ressaltar durante o corte, causando ferimentos inesperados.
- Se ramos espessos ficarem encravadas nas forquilha, desligue imediatamente o motor, coloque o equipamento no chão e retire a obstrução. Verifique as forquilha para a existência de danos antes de utilizar novamente a máquina.
- Acelerar o motor com as forquilha bloqueadas aumenta a carga e irá danificar o motor e/ou a embraiagem.

## Transporte

- Antes de transportar o equipamento, desligue o motor e retire a tampa da vela de ignição ou a bateria.
- Ao transportar o equipamento, carregue-o numa posição horizontal ao segurar o veio. Mantenha o silenciador quente afastado do seu corpo.
- Ao transportar o equipamento num veículo, fixe-o correctamente para evitar uma viragem. Caso contrário, podem resultar derrames de combustível e danos no equipamento e noutras embalagens.

## Manutenção

- Antes de efectuar qualquer manutenção ou trabalho de reparação ou limpeza no equipamento, desligue sempre o motor e retire a tampa da vela de ignição ou a bateria. Aguarde até que o motor arrefeça.
- Para reduzir o risco de incêndios, nunca preste assistência ao equipamento próximo de chamas.
- Limpe sempre o pó e a sujidade do equipamento. Nunca utilize gasolina, benzina, diluente, álcool ou semelhante para o efeito. Pode resultar na descoloração, deformação ou quebra dos componentes de plástico.
- Após cada utilização, aperte todos os parafusos e porcas, excepto os parafusos de regulação do carburador.
- Não tente qualquer trabalho de manutenção ou reparação não descrito neste folheto ou no manual de instruções da unidade de alimentação. Peça ao centro de assistência autorizado Dolmar para efectuar esses trabalhos.
- Utilize sempre peças sobresselentes e acessórios originais da Dolmar. Utilizar peças ou acessórios fornecidos por terceiros pode resultar na avaria do equipamento, danos materiais e/ou ferimentos graves.
- Solicite o centro de assistência autorizado Dolmar para inspeccionar e efectuar a manutenção do equipamento em intervalos regulares.

## Armazenamento

- Antes de armazenar o equipamento, efectue a limpeza e manutenção completas. Retire a tampa da vela de ignição ou a bateria. Purgue o combustível após o motor arrefecer.
- Guarde o equipamento num local seco e elevado ou trancado, fora do alcance das crianças.

- Não encoste o equipamento contra algo, como uma parede. Caso contrário, pode cair repentinamente e causar ferimentos.

## Primeiros-socorros

-  Tenha sempre um kit de primeiros socorros por perto. Substitua imediatamente qualquer item retirado do kit de primeiros socorros.
- Ao pedir ajuda, forneça a seguinte informação:
  - Local do acidente
  - O que aconteceu?
  - Número de pessoas feridas
  - Natureza do ferimento
  - O seu nome

## Montagem e ajuste

### AVISO:

- Antes de montar ou ajustar o equipamento, desligue o motor e retire a tampa da vela de ignição ou a bateria. Caso contrário, as forquilha ou outras peças podem mover-se e resultar em ferimentos graves.
- Ao montar ou ajustar o equipamento, coloque-o sempre no chão. Montar ou ajustar o equipamento numa posição vertical pode resultar em ferimentos graves.
- Siga todos os avisos e precauções no capítulo "Precauções de segurança" e o manual de instruções da unidade de alimentação.

## Montar o implemento (Fig. 5)

Monte o implemento da seguinte forma.

1. Desaperte o parafuso **(A)** e **(B)**.
2. Insira o veio na cambota. Certifique-se de que o perno **(D)** se encontra no lado superior. É difícil introduzi-lo por completo, rode o eixo motor **(C)** manualmente.
3. Ajuste a posição do orifício no veio com o orifício do parafuso **(B)**.
4. Primeiro, desaperte o parafuso **(B)** e, de seguida, aperte o parafuso **(A)**.

## Instalar o implemento numa unidade de alimentação (Fig. 6)

Para instalar o implemento numa unidade de alimentação, efectue os passos abaixo.

1. Certifique-se de que a alavanca de bloqueio **(A)** não está apertada.
2. Alinhe o perno **(B)** com a marca de seta **(C)**.
3. Introduza o veio no veio de transmissão da unidade de alimentação até o botão de libertação **(D)** saltar.
4. Aperte firmemente a alavanca de bloqueio **(A)**, conforme indicado.

Para remover o implemento, desaperte a alavanca de bloqueio, prima o botão de bloqueio e retire o veio.

**ATENÇÃO:** Não aperte a alavanca de bloqueio **(A)** sem o veio do implemento introduzido. Caso contrário, a alavanca de bloqueio pode apertar demasiadamente a entrada do veio de transmissão e danificá-la.

## Inspeção e manutenção

### AVISO:

- Antes de inspeccionar ou efectuar a manutenção do equipamento, desligue o motor e retire a tampa da vela de ignição ou a bateria. Caso contrário, as forquilha ou outras peças podem mover-se e resultar em ferimentos graves.
- Ao inspeccionar ou efectuar a manutenção do equipamento, coloque-o sempre no chão. Montar ou ajustar o equipamento numa posição vertical pode resultar em ferimentos graves.
- Siga todos os avisos e precauções no capítulo "Precauções de segurança" e o manual de instruções da unidade de alimentação.

## Inspeccionar as forquilhas

Quando sentir que as forquilhas estão gastas, deformadas ou com fissuras, substitua-as.

## Lubrificar as partes móveis (Fig. 7)

**ATENÇÃO:** Siga as instruções de frequência e quantidade de massa lubrificante fornecida. Caso contrário, uma lubrificação insuficiente pode danificar as peças móveis.

### Cambota:

Desaperte o parafuso (A) na cambota.  
Acrescente massa lubrificante (Shell Alvania Grease N.º 3) a um volume de cerca de 5 g para cada 50 horas de funcionamento.

### Eixo motor:

Aplique massa lubrificante (Shell Alvania N.º 2 ou equivalente) a cada 25 horas de utilização.

### Forquilhas: (Fig. 8 - 10)

#### Método de desmontagem das forquilhas:

- Retire a corrente (A), (B) e (C). Substitua se estiver danificada.
- Retire o parafuso (E), anilha (F) e porca (G).
- Inspeccionar as forquilhas (D). Substitua-as estiver danificadas.
- Aplique uma pequena quantidade de massa lubrificante à superfície externa da corrente (C).

#### Método de montagem das forquilhas:

- Para montar as forquilhas, siga o método de desmontagem acima pela ordem inversa.

## Inspeção geral

- Aperte os parafusos e porcas soltos.
- Verifique por peças danificadas. Peça ao centro de assistência autorizado Dolmar para as substituir.

## Armazenamento

**AVISO:** Siga todos os avisos e precauções no capítulo "Precauções de segurança" e o manual de instruções da unidade de alimentação. (Fig. 11)

Ao guardar o implemento derrizador separado da unidade de alimentação, coloque a tampa na extremidade do veio.

## Agenda de manutenção

Horas de utilização		Antes da utilização	Diariamente (10 h)	25 h	50 h	Página correspondente
Unidade inteira	Inspeccione visualmente por peças danificadas	○				42
Todos os parafusos e porcas de fixação	Apertar	○				42
Cambota	Fornecimento de massa lubrificante				○	42
Eixo motor	Fornecimento de massa lubrificante			○		42
Forquilhas	Inspeccione visualmente por peças danificadas	○	○			42
	Fornecimento de massa lubrificante				○	42
Unidade de alimentação	Consulte o manual de instruções da unidade de alimentação					

## Detecção de avarias

Problema	Causa provável	Solução
O motor não arranca.	Consulte o manual de instruções da unidade de alimentação.	
O motor pára após arrancar.		
A velocidade máxima está limitada.		
As forquilhas não se movem. → <b>Desligue imediatamente o motor!</b>	As forquilhas estão danificadas.	Substitua as forquilhas.
	Está um pau preso nas forquilhas.	Retire as substâncias estranhas.
	O sistema de accionamento não funciona correctamente.	Peça ao centro de assistência autorizado Dolmar inspeccionar e reparar.
A unidade vibra de forma anómala. → <b>Desligue imediatamente o motor!</b>	O sistema de accionamento não funciona correctamente.	Peça ao centro de assistência autorizado Dolmar inspeccionar e reparar.
As forquilhas não param. → <b>Desligue imediatamente o motor!</b>	A unidade de alimentação não funciona correctamente.	Consulte o manual de instruções da unidade de alimentação.

## Dados técnicos

Modelo		CH-CS
Dimensões (C x L x A)	mm	1.128 x 347 x 57
Peso	kg	1,8
Relação de transmissão		1:3,5

## Declaração de conformidade CE

(Apenas para os países europeus)

O abaixo-assinado, Tamiro Kishima e Rainer Bergfeld, assim autorizado pela Dolmar GmbH, declaram que as máquinas DOLMAR:

Designação da máquina: Implemento Derrizador

N.º de modelo/Tipo: CH-CS

Especificações: consulte "Dados técnicos"

são de produção em série e

**Estão em conformidade com a(s) Directiva(s) Europeia(s) seguinte(s):**

2006/42/EC

E são fabricadas de acordo com a(s) norma(s) ou os documento(s) padronizado(s) seguinte(s):

EN ISO 12100, EN ISO 10517

A documentação técnica está arquivada em:

Dolmar GmbH,

Jenfelder Straße 38, Abteilung FZ, D-22045 Hamburg

15. 12. 2010



Tamiro Kishima  
Director executivo



Rainer Bergfeld  
Director executivo

**Forord**

Tak fordi du har købt et Dolmar kaffehøstningstilbehør. Dette tilbehør er designet til at blive monteret på den Dolmar-drivenhed, som er nævnt i denne brugsanvisning. Læs venligst dette hæfte og brugsanvisningen til drivenheden inden brug. Det vil gøre dig i stand til at opnå det bedst mulige resultat med dit Dolmar kaffehøstningstilbehør.

Indhold	Side
Forord .....	44
Symboler .....	44
Godkendt drivenhed .....	44
Beskrivelse af dele .....	45
Sikkerhedsforholdsregler .....	45
Samling og justering .....	46
Eftersyn og vedligeholdelse .....	46
Opbevaring .....	47
Vedligeholdelseskema .....	47
Fejlfinding .....	47
Tekniske data .....	47
EF-overensstemmelseserklæring .....	48

**Symboler**

De følgende symboler er anvendt på tilbehøret og i denne brugsanvisning. Forstå disse definitioner.



Læs og følg brugsanvisningen.



Vær særlig forsigtig og opmærksom!



Bær hjelm, øjen- og høreværn.



Anvend kraftige støvler med skridsikre såler.



Vær opmærksom på elledninger. Risiko for elektrisk stød.

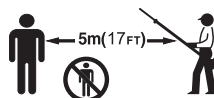

Hold folk i nærheden og dyr på mindst 5 meters afstand væk af maskinen.



Førstehjælp



(Kun for lande i Europa) Dette produkt er i overensstemmelse med EF-direktiverne.

**Godkendt drivenhed**

Dette tilbehør er kun godkendt til brug med den/de følgende drivenhed(er):

**CS-246.4C Multifunktionelt værktøjshoved**

**AC-3600, AC-3610**

**Batteridrevet multifunktionelt værktøjshoved**

**⚠ ADVARSEL:** Anvend aldrig dette tilbehør med en ikke-godkendt drivenhed. En ikke-godkendt kombination kan medføre alvorlig personskade.

## Beskrivelse af dele (Fig. 1)

Tallene nedenfor refererer til figuren

1. Skaft
2. Krumtaphus
3. Kædeled
4. Tilkoblingsarm

## Sikkerhedsforholdsregler

**⚠ ADVARSEL:** Læs alle sikkerhedsadvarsler og alle instruktioner i dette hæfte og brugsanvisningen til drivenheden. Det kan medføre elektrisk stød, brand og/eller alvorlig personskade, hvis du ikke overholder advarslerne og følger instruktionerne.

**Gem alle advarsler og instruktioner så du har dem til fremtidig brug.**

Termene "kaffehøster" og "udstyr" i advarslerne og forholdsreglerne henviser til kombinationen af tilbehøret og drivenheden.

Termen "motor" i advarslerne og forholdsreglerne henviser til motoren eller drivenhedens elektriske motor.

### Tilsluttet anvendelse

- Dette tilbehør er kun designet til høstning af kaffebønner koblet sammen med en godkendt drivenhed. Anvend aldrig tilbehøret til nogen andre formål. Misbrug af tilbehøret kan medføre alvorlig personskade.

### Generelle forholdsregler

- Inden du starter kaffehøsteren, skal du læse dette hæfte og brugsanvisningen til drivenheden, så du er bekendt med håndteringen af kaffehøsteren.
- Lån ikke tilbehøret ud til en person med begrænset erfaring eller kendskab til håndteringen af kaffehøstere.
- Vedlæg altid denne brugsanvisning, når tilbehøret lånes ud.
- Børn og unge personer under 18 år må ikke anvende kaffehøsteren. Hold dem væk fra kaffehøsteren.
- Håndter kaffehøsteren med allerstørste omhu og opmærksomhed.
- Anvend aldrig kaffehøsteren efter indtagelse af alkohol eller medicin, eller hvis du føler dig træt eller dårligt tilpas.
- Forsøg aldrig på at modificere tilbehøret.
- Overhold reglerne for håndtering af kaffehøstere i dit land.

### Personligt sikkerhedsudstyr

- Bær sikkerhedshjelm, beskyttelsesbriller og beskyttelseshandsker for at beskytte dig selv mod flyvende afskårne stykker og faldende genstande. (Fig. 2)
- Anvend høreværn som f.eks. ørekopper at forhindre høretab.
- Bær passende tøj og sko af hensyn til sikker anvendelse, som f.eks. en arbejdsoverall og kraftige, skridsikre sko. Bær ikke løst tøj eller smykker. Løst tøj, smykker eller langt hår kan sidde fast i bevægelige dele.

### Sikkerhedsregler for arbejdsområdet

-  **Fare:** Hold kaffehøsteren væk fra elledninger og kommunikationskabler. Berøring af eller tæt afstand til højspændingsledninger med kaffehøsteren kan resultere i død eller alvorlig personskade. Se efter strømledninger og elektriske hegn omkring arbejdsområdet inden start af arbejdet.
- Anvend kun kaffehøsteren under forhold med god sigtbarhed og i dagslys. Kaffehøsteren må ikke anvendes i mørke eller tåge.
- Start og anvend kun motoren udendørs på områder med god ventilation. Anvendelse på et indelukket eller dårligt ventileret område kan medføre død pga. kvælning eller kulilteforgiftning.
- Under anvendelsen må du aldrig stå på en ustabil eller glat overflade eller på en stejl bakke. Vær opmærksom på is og sne i den kolde sæson og sørg altid for at have et godt fodfæste.
- Hold folk i nærheden og dyr på mindst 5 meters afstand af kaffehøsteren under anvendelsen. Stop motoren så snart nogen nærmer sig.
- Undersøg arbejdsområder for trådhegn, mure eller andre

hårde genstande inden arbejdet udføres. De kan beskadige tilkoblingsarmene.

- **⚠ ADVARSEL:** Brug af dette produkt kan udvikle støv indeholdende kemikalier, der kan medføre luftvejs- eller andre sygdomme. Eksempler på disse kemikalier er forbindelser fundet i pesticider, insektmidler, kunstgødninger og sprøjtegifte. Din risiko i forbindelse med udsættelse for disse kemikalier afhænger af, hvor ofte du udfører denne type arbejde. For at reducere udsættelsen for disse kemikalier: Udfør kun arbejde på områder med god ventilation og under anvendelse af godkendt sikkerhedsudstyr, såsom støvmasker, der er specielt konstrueret til at frafiltrere mikroskopiske partikler.

### Anvendelse

- Inden samling eller justering af udstyret skal du slukke for motoren og fjerne tændrørshætten eller batteripakken.
- Inden motoren startes, skal du efterse udstyret for skader, løse skruer/møtrikker og forkert samling. Kontroller, at alle kontrolhåndtag og kontakter glider nemt. Rens og tør håndtagene godt.
- Forsøg aldrig på at starte motoren, hvis udstyret er beskadiget eller ikke er fuldstændig samlet. Ellers kan det medføre alvorlig personskade.
- Juster bæreselen og håndtaget så det passer til brugerens kropsstørrelse.

### Start af motoren

- Tag det personlige sikkerhedsudstyr på inden start af motoren.
- Start motoren på mindst 3 meters afstand af stedet for brændstofpåfyldningen.
- Inden start af motoren skal du sikre dig, at der ikke er nogen personer eller dyr i arbejdsområdet.
- Når du starter motoren eller indsætter en batteripakke, skal du holde tilkoblingsarmene væk fra kroppen og andre genstande, inklusive jorden. Tilkoblingsarmene kan eventuelt begynde at bevæge sig ved start af maskinen og forårsage alvorlig personskade eller beskadige tilkoblingsarmene og/eller materiel.
- Placer udstyret på fast grund. Hold en god balance og et sikkert fodfæste.
- Når du trækker i starthåndtaget, skal du holde drivenheden fast mod jorden med venstre hånd. Træd aldrig på drivenhedens drivaksel. (Fig. 3)
- Følg brugsanvisningen til drivenheden for start af motoren.
- Hvis tilkoblingsarmene bevæger sig i tomgang, skal du stoppe motoren og justere tomgangshastigheden ned.

### Betjening

- I nødstilfælde skal du straks slukke for motoren.
- Hvis bemærker noget unormalt (f.eks. støj, vibration) under anvendelsen, skal du slukke for motoren. Brug ikke udstyret før årsagen er fundet, og problemet er løst.
- Tilkoblingsarmene fortsætter med at køre i en kort periode, efter gashåndtaget er sluppet, eller motoren er slukket. Rør ikke straks ved tilkoblingsarmene.
- Monter bæreselen med motoren kørende i tomgang.
- Brug bæreselen under anvendelsen af udstyret. Hold udstyret fast på din højre side. (Fig. 4)
- Hold det forreste håndtag med venstre hånd og det bagerste greb med højre hånd, uanset om du er højre- eller venstrehåndet. Hold rundt om håndtagene med fingre og tommeltotter.
- Forsøg aldrig at betjene udstyret med én hånd. Tab af kontrol kan medføre alvorlig eller dødelig tilskadecomst. For at reducere risikoen for personskader skal du holde hænder og fødder væk fra knivene.
- Stræk dig ikke for langt frem. Bevar fodfæstet og balancen til enhver tid. Vær på vagt over for skjulte forhindringer som f.eks. træstubbe, rødder og grøfter, så du undgår at snuble. Fjern nedfaldne grene og andre genstande.
- Arbejd aldrig stående på en stige eller oppe i et træ for at undgå tab af kontrol.
- Hvis udstyret bliver udsat for stærkt tryk eller tabes, skal du kontrollere tilstanden, inden du fortsætter arbejdet. Kontroller brændstofsyste­met for brændstoflækage samt betjenings- og sikkerhedsudstyr for funktionsfejl. Hvis der er nogen skader eller tvivlsspørgsmål, skal du bede et autoriseret Dolmar-servicecenter om at foretage eftersyn og reparation.

- Rør ikke ved krumtaphuset. Krumtaphuset bliver varmt under anvendelsen.
- Hold pauser for at forhindre tab af kontrol pga. træthed. Vi anbefaler, at du tager en 10 til 20 minutters pause hver time.
- Når du forlader udstyret, selv hvis det kun er for kort tid, skal du altid slukke for motoren eller fjerne batteripakken. Hvis udstyret med kørende motor lades uden opsyn kan det blive anvendt af en uautoriseret person og medføre alvorlige ulykker.
- Følg brugsanvisningen til drivenheden angående korrekt brug af betjeningshåndtaget og kontakten.
- Placer ikke det varme udstyr på tørt græs eller brændbare materialer, hverken under eller efter anvendelsen.
- Hold ikke udstyret over skulderhøjde.
- Slå aldrig tilkoblingsarmene mod hårde genstande som f.eks. sten og søm under anvendelsen. Vær særlig opmærksom når der arbejdes tæt på mure, trådhegn eller lignende.
- Hvis tilkoblingsarmene bliver blokeret, skal du altid slukke for motoren og fjerne tændrørshætten eller batteripakken inden rensning.
- Accelerering af motoren med blokerede tilkoblingsarme forøger belastningen, og vil medføre beskadigelse af motoren og/eller koblingen.
- Vær opmærksom på brækkede eller bøjede tilkoblingsarme. De kan springe tilbage under savningen og medføre uventet tilskadekomst.
- Hvis tykke grene sætter sig fast i tilkoblingsarmene, skal du straks slukke for motoren, lægge udstyret ned på jorden og fjerne hindringen. Kontroller tilkoblingsarmene for beskadigelse, inden maskinen bruges igen.
- Accelerering af motoren med spærrede tilkoblingsarme forøger belastningen, og vil medføre beskadigelse af motoren og/eller koblingen.

## Transport

- Inden transport af udstyret skal du slukke for motoren og fjerne tændrørshætten eller batteripakken.
- Når udstyret transporteres, skal det holdes i skaftet og bæres i vandret position. Sørg for at holde den varme lyddæmper væk fra kroppen.
- Når udstyret transporteres i et køretøj, skal det fastspændes, så det ikke ruller rundt. Ellers kan det medføre brændstoflækage og beskadigelse af udstyret og anden bagage.

## Vedligeholdelse

- Inden der udføres vedligeholdelsesarbejde eller rengøring af udstyret, skal du altid slukke for motoren og fjerne tændrørshætten eller batteripakken. Vent indtil motoren bliver kold.
- Udfør aldrig service på udstyret i nærheden af åben ild af hensyn til brandfaren.
- Rengør altid udstyret for støv og snavs. Brug aldrig benzin, benzen, fortynder, alkohol eller lignende til formålet. Det kan medføre misfarvning, deformation eller revner i plastikkomponenterne.
- Efter hver anvendelse skal alle skruer og møtrikker efterspændes, med undtagelse af karburatorjusteringsskruerne.
- Forsøg ikke at foretage nogen former for vedligeholdelse eller reparationer som ikke er beskrevet i dette hæfte eller i brugsanvisningen til drivenheden. Bed et autoriseret Dolmar-servicecenter om at udføre sådanne arbejder.
- Anvend kun originale reservedele og tilbehør fra Dolmar. Brug af dele eller tilbehør, som er leveret af en tredje part, kan medføre sammenbrud af udstyret, materielle skader og/eller alvorlig tilskadekomst.
- Bed et autoriseret Dolmar-servicecenter om at efterse og vedligeholde udstyret med regelmæssige mellemrum.

## Opbevaring

- Foretag fuld rengøring og vedligeholdelse inden udstyret sættes til opbevaring. Fjern tændrørshætten eller batteripakken. Tøm motoren for brændstof, når den er kølet af.
- Opbevar udstyret på et tørt og højtbeliggende eller aflåst sted uden for børns rækkevidde.
- Læn ikke udstyret op ad noget andet som f.eks. en væg. Ellers kan den pludselig falde ned og forårsage personskade.

## Førstehjælp

-  Hav altid en førstehjælpskasse i nærheden. Erstat straks de ting der benyttes fra førstehjælpskassen.
- Oplys følgende hvis du tilkalder hjælp:
  - Stedet hvor ulykken er sket
  - Hvad der er sket
  - Antallet af tilskadekomne personer
  - Hvad slags tilskadekomst
  - Dit navn

## Samling og justering

### ADVARSEL:

- Inden samling eller justering af udstyret skal du slukke for motoren og fjerne tændrørshætten eller batteripakken. Ellers kan tilkoblingsarmene eller andre dele begynde at bevæge sig og resultere i alvorlig tilskadekomst.
- Læg altid udstyret ned ved samling eller justering. Samling eller justering af udstyret i en oprejst position kan medføre alvorlig tilskadekomst.
- Overhold advarselserne og forholdsreglerne i kapitlet "Sikkerhedsforholdsregler" og brugsanvisningen til drivenheden.

### Samling af tilbehøret (Fig. 5)

Saml tilbehøret i henhold til følgende trin.

1. Løsn skruen **(A)** og **(B)**.
2. Sæt skaftet ind i krumtaphuset. Sørg for, at stiften **(D)** er på oversiden. Hvis det er svært at sætte den helt ind, skal du dreje drivakslens **(C)** manuelt.
3. Juster positionen af hullet på skaftet ind efter skruhullet **(B)**.
4. Spænd skruen **(B)** først og spænd derefter skruen **(A)**.

### Montering af tilbehøret på en drivenhed (Fig. 6)

Følg trinene nedenfor for at montere tilbehøret på en drivenhed.

1. Sørg for at låsehåndtaget **(A)** ikke er spændt.
  2. Ret stiften **(B)** ind efter pilemærket **(C)**.
  3. Sæt skaftet ind i drivakslens på drivenheden indtil udløsningsknappen **(D)** springer ud.
  4. Stram låsehåndtaget **(A)** ordentligt til som vist.
- For at afmontere tilbehøret skal du løsne låsehåndtaget, trykke på låseknappen og trække skaftet ud.

**BEMÆRK:** Stram ikke låsehåndtaget **(A)** til, hvis tilbehørets skaft ikke er indsat. Ellers kan låsehåndtaget muligvis forårsage, at drivakslens indgang spændes for hårdt og beskadiges.

## Eftersyn og vedligeholdelse

### ADVARSEL:

- Inden eftersyn eller vedligeholdelse af udstyret skal du slukke for motoren og fjerne tændrørshætten eller batteripakken. Ellers kan tilkoblingsarmene eller andre dele begynde at bevæge sig og resultere i alvorlig tilskadekomst.
- Læg altid udstyret ned ved eftersyn eller vedligeholdelse. Samling eller justering af udstyret i en oprejst position kan medføre alvorlig tilskadekomst.
- Overhold advarselserne og forholdsreglerne i kapitlet "Sikkerhedsforholdsregler" og brugsanvisningen til drivenheden.

### Eftersyn af tilkoblingsarmene

Når du føler at tilkoblingsarmene er slidte, deformerede eller revnede, skal de udskiftes.

### Smøring af bevægelige dele (Fig. 7)

**BEMÆRK:** Følg instruktionen for smøringshyppighed og smørelsesmængde. Ellers kan utilstrækkelig smøring medføre beskadigelse af bevægelige dele.

### Krumtaphus:

Skru boltene **(A)** på krumtaphuset af.

Tilfør smørelse (Shell Alvania-smørelse nr. 3) i en mængde på ca. 5 g pr. gang efter hver ca. 50 timers drift.

### Drivaksel:

Tilføj smørelse (Shell Alvania nr. 2 eller tilsvarende) efter hver 25 timers drift.

### Tilkoblingsarme: (Fig. 8 - 10)

#### Afmonteringsmetode for tilkoblingsarme:

- Fjern kædeleddet (A), (B) og (C). Udskift det, hvis det er beskadiget.
- Fjern bolten (E), skiven (F) og møtrikken (G).
- Fjern tilkoblingsarmene (D). Udskift dem, hvis de er beskadiget.
- Tilføj en lille smule smørelse på overfladen af kædeleddet (C).

#### Monteringsmetode for tilkoblingsarmene:

- Følg afmonteringsmetoden ovenfor i omvendt rækkefølge for at montere tilkoblingsarmene.

### Overordnet eftersyn

- Spænd løse bolte, møtrikker og skruer.
- Kontroller beskadigede dele. Bed et autoriseret Dolmar-servicecenter om at udskifte dem.

### Opbevaring

**⚠ ADVARSEL:** Overhold advarslerne og forholdsreglerne i kapitlet "Sikkerhedsforholdsregler" og brugsanvisningen til drivenheden. (Fig. 11)

Når kaffehøstningstilbehøret opbevares separat fra drivenheden, skal du sætte dækslet fast på enden af skaffet.

### Vedligeholdelsesskema

Driftstid		Inden anvendelse	Dagligt (10 t)	25 t	50 t	Modsvarende side
Hele enheden	Efterse visuelt for beskadigede dele	○				47
Alle fastgørelsesskruer og møtrikker	Stram	○				47
Krumtaphus	Tilføj smøremiddel				○	46
Drivaksel	Tilføj smøremiddel			○		46
Tilkoblingsarme	Efterse visuelt for beskadigede dele	○	○			46
	Tilføj smøremiddel				○	46
Drivenhed	Se i brugsanvisningen til drivenheden					

### Fejlfinding

Problem	Sandsynlig årsag	Afhjælpning
Motoren starter ikke.	Se i brugsanvisningen til drivenheden.	
Motoren stopper snart, efter den er startet.		
Den maksimale hastighed er begrænset.		
Tilkoblingsarmene bevæger sig ikke. ➔ <b>Stop straks motoren!</b>	Tilkoblingsarmene er beskadiget.	Udskift tilkoblingsarmene.
	Der sidder en kvist fast i tilkoblingsarmene.	Fjern fremmedlegemerne.
	Drivsystemet fungerer ikke ordentligt.	Bed et autoriseret Dolmar-servicecenter om at efterse og reparere det.
Enheden vibrerer unormalt. ➔ <b>Stop straks motoren!</b>	Drivsystemet fungerer ikke ordentligt.	Bed et autoriseret Dolmar-servicecenter om at efterse og reparere det.
Tilkoblingsarmene stopper ikke. ➔ <b>Stop straks motoren!</b>	Drivenheden fungerer ikke ordentligt.	Se i brugsanvisningen til drivenheden.

### Tekniske data

Model		CH-CS
Mål (L x B x H)	mm	1.128 x 347 x 57
Vægt	kg	1,8
Gearforhold		1:3,5

## EF-overensstemmelseserklæring

(Kun for lande i Europa)

**De undertegnede, Tamiro Kishima og Rainer Bergfeld, erklærer som autoriserede af Dolmar GmbH at denne/disse DOLMAR-maskine(r):**

Maskinens betegnelse: Kaffehøstningstilbehør

Modelnummer/type: CH-CS

Specifikationer: se "Tekniske data"

er en produktionsserie og

**Overholder følgende europæiske direktiv(er):**

2006/42/EF

Og er produceret i overensstemmelse med følgende standard(er) eller standardiserede dokument(er):

EN ISO 12100, EN ISO 10517

Den tekniske dokumentation opbevares på:

Dolmar GmbH,

Jenfelder Straße 38, Abteilung FZ, D-22045 Hamburg

15. 12. 2010

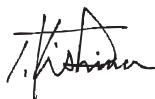

Tamiro Kishima  
Administrerende direktør



Rainer Bergfeld  
Administrerende direktør



**Πρόλογος**

Σας ευχαριστούμε πολύ που αγοράσατε αυτό το προσάρτημα τσουγκράνας συγκομιδής της Dolmar. Το προσάρτημα αυτό είναι σχεδιασμένο για να στερεώνεται πάνω στην βενζινοκίνητη μονάδα της Dolmar που αναφέρθηκε προηγουμένως σε αυτό το εγχειρίδιο οδηγιών.

Πριν από τη χρήση, παρακαλούμε διαβάστε αυτό το βιβλιário και το εγχειρίδιο οδηγιών της βενζινοκίνητης μονάδας. Αυτά θα σας βοηθήσουν να αποκτήσετε τα καλύτερα δυνατά αποτελέσματα από το προσάρτημα τσουγκράνας συγκομιδής της Dolmar.

<b>Πίνακας περιεχομένων</b>	<b>Σελίδα</b>
Πρόλογος.....	49
Σύμβολα .....	49
Εγκεκριμένη βενζινοκίνητη μονάδα .....	49
Περιγραφή εξαρτημάτων .....	50
Μέτρα ασφάλειας.....	50
Συναρμολόγηση και ρύθμιση.....	51
Επιθεώρηση και συντήρηση.....	52
Αποθήκευση .....	52
Πρόγραμμα συντήρησης .....	53
Επίλυση προβλημάτων .....	53
Τεχνικά στοιχεία .....	53
EK – Δήλωση συμμόρφωσης .....	54

**Σύμβολα**

Τα παρακάτω σύμβολα χρησιμοποιούνται πάνω στο προσάρτημα και σε αυτό το εγχειρίδιο οδηγιών. Κατανοήστε αυτούς τους ορισμούς.



Διαβάστε και ακολουθήστε το εγχειρίδιο οδηγιών.



Δώστε ιδιαίτερη φροντίδα και προσοχή!



Να φοράτε προστατευτικό κράνος και προστατευτικά ματιών και αυτιών.



Να φοράτε ανθεκτικά παπούτσια με αντιολισθητικές σόλες.



Δώστε προσοχή στα ηλεκτρικά καλώδια. Κίνδυνος ηλεκτροπληξίας.

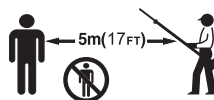

Κρατήστε τους παρευρισκόμενους και τα ζώα τουλάχιστον 5 μέτρα (17 πόδια) μακριά από το μηχανοκίνητο εργαλείο.



Πρώτες βοήθειες



(Για τις Ευρωπαϊκές χώρες μόνο)  
Αυτό το προϊόν συμμορφώνεται με τις οδηγίες της Ευρωπαϊκής Κοινότητας.

**Εγκεκριμένη βενζινοκίνητη μονάδα**

Το προσάρτημα αυτό είναι εγκεκριμένο για χρήση μόνο με την παρακάτω βενζινοκίνητη μονάδα(δες):

**CS-246.4C Βενζινοκίνητη κεφαλή πολλαπλών χρήσεων  
AC-3600, AC-3610**

**Ασύρματη βενζινοκίνητη κεφαλή πολλαπλών  
χρήσεων**

**⚠ ΠΡΟΕΙΔΟΠΟΙΗΣΗ:** Ποτέ να μην χρησιμοποιήσετε το προσάρτημα με μια μη εγκεκριμένη συσκευή. Ο μη εγκεκριμένος συνδυασμός μπορεί να προκαλέσει το σοβαρό τραυματισμό.

## Περιγραφή εξαρτημάτων (Εικ. 1)

Οι παρακάτω αριθμοί αναφέρονται στην εικόνα

1. Αξονας
2. Θήκη στροφάλου
3. Σύνδεσμος αλυσίδας
4. Δόντια προσαρτήματος

## Μέτρα ασφάλειας

**⚠ ΠΡΟΕΙΔΟΠΟΙΗΣΗ:** Διαβάστε όλες τις προειδοποιήσεις ασφαλείας και όλες τις οδηγίες σε αυτό το βιβλιάριο και το εγχειρίδιο οδηγιών της βενζινοκίνητης μονάδας. **Αν δεν ακολουθήσετε όλες τις προειδοποιήσεις και τις οδηγίες, υπάρχει κίνδυνος ηλεκτροπληξίας, πυρκαγιάς ή/και σοβαρού τραυματισμού.**

**Φυλάξτε όλες τις προειδοποιήσεις και τις οδηγίες για μελλοντική αναφορά.**

Ο όρος "τσουγκράνα συγκομιδής" και "συσκευή" στην ενότητα των προειδοποιήσεων και προφυλάξεων αφορούν το συνδυασμό του προσαρτήματος και της βενζινοκίνητης μονάδας.

Ο όρος "κινητήρας" στην ενότητα των προειδοποιήσεων και των προφυλάξεων αναφέρεται στον κινητήρα ή στον ηλεκτρικό κινητήρα της βενζινοκίνητης μονάδας.

### Προβλεπόμενη χρήση

- Αυτό το προάρτημα είναι σχεδιασμένο μόνο για την συγκομιδή προϊόντων, σε συνδυασμό με μια εγκεκριμένη κινητήρια μονάδα. Ποτέ μην χρησιμοποιήσετε το προάρτημα για άλλους σκοπούς. Η κατάχρηση του προσαρτήματος μπορεί να προκαλέσει σοβαρό τραυματισμό.

### Γενικές προφυλάξεις

- Πριν την έναρξη λειτουργίας της τσουγκράνας συγκομιδής, διαβάστε αυτό το βιβλιάριο και το εγχειρίδιο οδηγιών της βενζινοκίνητης μονάδας για να εξοικειωθείτε με το χειρισμό της τσουγκράνας συγκομιδής.
- Να μην δανείτε το προάρτημα σε ένα άτομο με ανεπαρκή πείρα ή γνώσεις σχετικά με το χειρισμό τσουγκράνων συγκομιδής.
- Όταν δανείτε το προάρτημα, πάντα να επισυνάπτετε το παρόν εγχειρίδιο οδηγιών.
- Μην αφήνετε τα παιδιά ή τους νέους κάτω των 18 ετών να χρησιμοποιούν την τσουγκράνα συγκομιδής. Κρατήστε τους μακριά από τη τσουγκράνα συγκομιδής.
- Χρησιμοποιείτε την τσουγκράνα συγκομιδής με την μεγαλύτερη δυνατή φροντίδα και προσοχή.
- Ποτέ να μην χρησιμοποιήσετε την τσουγκράνα συγκομιδής μετά από την κατανάλωση αλκοόλ ή φαρμάκων, ή εάν αισθανέστε κουρασμένοι ή είστε ασθενείς.
- Ποτέ μην επιχειρήσετε να τροποποιήσετε το προάρτημα.
- Ακολουθήστε τους κανονισμούς περί τους χειρισμούς των τσουγκράνων συγκομιδής στη χώρα σας.

### Προσωπικός προστατευτικός εξοπλισμός

- Φοράτε κράνος ασφαλείας, προστατευτικά γυαλιά και γάντια για να προστατεύετε τον εαυτό σας από θραύσματα που εκτινάσσονται ή αντικείμενα που πέφτουν. **(Εικ. 2)**
- Φοράτε προστατευτικά αφτιών όπως ωτοασπίδες για την πρόληψη της απώλειας ακοής.
- Φοράτε τα κατάλληλα ρούχα και παπούτσια για την ασφαλή λειτουργία, όπως φόρμα εργασίας και ανθεκτικά αντιολισθητικά παπούτσια. Μην φοράτε φαρδιά ρούχα ή κοσμήματα. Υπάρχει κίνδυνος να εμπλακούν τα φαρδιά ρούχα, τα κοσμήματα ή τα μακριά μαλλιά στα κινούμενα μέρη.

### Ασφάλεια στο χώρο εργασίας

-  **⚠ Κίνδυνος:** Κρατήστε την τσουγκράνα συγκομιδής μακριά από ηλεκτρικά και τηλεπικοινωνιακά καλώδια. Το άγγιγμα ή το πλησίασμα των γραμμών υψηλής τάσης με την τσουγκράνα συγκομιδής μπορεί να οδηγήσει σε θάνατο ή σοβαρό τραυματισμό. Δείτε τις γραμμές ηλεκτρικού ρεύματος και τους ηλεκτρικούς φράκτες γύρω από την περιοχή εργασίας πριν από την έναρξη της λειτουργίας.

- Λειτουργήστε την τσουγκράνα συγκομιδής μόνο υπό καλές συνθήκες ορατότητας και στο φως της ημέρας. Μην λειτουργείτε την τσουγκράνα συγκομιδής στο σκοτάδι ή στην ομίχλη.
- Ξεκινήστε και θέστε τον κινητήρα σε λειτουργία μόνο σε εξωτερικούς χώρους σε μια καλά αεριζόμενη περιοχή. Η λειτουργία σε κλειστό ή ανεπαρκώς αεριζόμενο χώρο μπορεί να οδηγήσει σε θάνατο λόγω της δηλητηρίασης από μονοξείδιο του άνθρακα ή ασφυξίας.
- Κατά τη λειτουργία, ποτέ να μην στέκεστε σε μια ασταθή ή ολισθηρή επιφάνεια ή σε απότομη πλαγιά. Κατά τη χειμερινή περίοδο, δώστε προσοχή στον πάγο και στο χιόνι και πάντα να διασφαλίζετε ένα ασφαλές πάτημα.
- Κατά τη λειτουργία, κρατήστε τους παρισταμένους ή τα ζώα, τουλάχιστον 5 μέτρα μακριά από την τσουγκράνα συγκομιδής. Σταματήστε τον κινητήρα μόλις πλησιάζει κάποιος.
- Πριν από τη λειτουργία, εξετάστε την περιοχή εργασίας για ύπαρξη συρματοπλεγμάτων, τοίχων ή άλλων στερεών αντικειμένων. Αυτά μπορεί να καταστρέψουν τα δόντια του προσαρτήματος.
- **⚠ ΠΡΟΕΙΔΟΠΟΙΗΣΗ:** Η χρήση αυτού του προϊόντος μπορεί να παράγει σκόνη που περιέχει χημικές ουσίες που μπορούν να προκαλέσουν αναπνευστικά προβλήματα ή άλλες ασθένειες. Μερικά παραδείγματα αυτών των χημικών ουσιών είναι οι ενώσεις που βρίσκονται στα εντομοκτόνα φυτοφάρμακα, λιπάσματα και ζιζανιοκτόνα. Ο κίνδυνος από την έκθεσή σας στα παραπάνω ποικίλλει ανάλογα με τη συχνότητα με την οποία εκτελείτε αυτού του είδους τις εργασίες. Για να μειώσετε την έκθεσή σας σε αυτές τις χημικές ουσίες: να εργάζεστε σε χώρο με καλό αερισμό και με εγκεκριμένο εξοπλισμό ασφαλείας, όπως προσωπίδες κατά της σκόνης που είναι ειδικά σχεδιασμένες να φιλτράρουν μικροσκοπικά σωματίδια.

### Έναρξη της λειτουργίας

- Πριν από τη συναρμολόγηση ή την προσαρμογή του εξοπλισμού, σβήστε τον κινητήρα και αφαιρέστε την πίπα του μπουζί ή την κασέτα μπαταρίας.
- Πριν από την έναρξη του κινητήρα, ελέγξτε τη συσκευή για ύπαρξη ζημιών, χαλαρές βίδες/παξιμάδια ή την ακατάλληλη συναρμολόγηση. Ελέγξτε αν λειτουργούν με ευκολία όλοι οι μοχλοί χειρισμού και οι διακόπτες. Καθαρίστε και στεγνώστε τα χερούλια.
- Ποτέ μην επιχειρήσετε να ξεκινήσετε τον κινητήρα, αν ο εξοπλισμός έχει υποστεί ζημιά ή αν δεν είναι πλήρως συναρμολογημένος. Αλλιώς μπορεί να προκληθεί σοβαρός τραυματισμός.
- Ρυθμίστε το λουρί του ώμου και τη λαβή χειρός σε συνάρτηση με το μέγεθος του σώματος του χειριστή.

### Ξεκινώντας τον κινητήρα

- Φορέστε τους προσωπικούς προστατευτικούς εξοπλισμούς πριν την εκκίνηση του κινητήρα.
- Ξεκινήστε τον κινητήρα τουλάχιστον 3 μέτρα (10 πόδια) μακριά από το σημείο ανεφοδιασμού καυσίμου.
- Πριν από την έναρξη του κινητήρα, βεβαιωθείτε ότι δεν υπάρχει άνθρωπος ή ζώο στο χώρο εργασίας.
- Κατά την εκκίνηση του κινητήρα ή κατά την εισαγωγή μιας κασέτας μπαταρίας, κρατήστε τα δόντια του προσαρτήματος μακριά από το σώμα σας και από άλλα αντικείμενα, συμπεριλαμβανομένου του εδάφους. Τα δόντια του προσαρτήματος μπορεί να κινηθούν κατά την εκκίνηση και μπορεί να προκαλέσουν σοβαρό τραυματισμό ή βλάβη στην αλυσίδα του πριονιού και/ή στην ιδιοκτισία.
- Τοποθετήστε τη συσκευή σε επίπεδο έδαφος. Διατηρήστε καλή ισορροπία και ασφαλές πάτημα.
- Όταν τραβάτε το κουμπί εκκίνησης, κρατήστε τη βενζινοκίνητη μονάδα σταθερά πάνω στο έδαφος με το αριστερό σας χέρι. Ποτέ μην βάζετε το πόδι σας πάνω στον κινητήρα άξονα της βενζινοκίνητης μονάδας. **(Εικ. 3)**
- Ακολουθήστε τις οδηγίες χρήσης της βενζινοκίνητης μονάδας για την εκκίνηση του κινητήρα.
- Αν τα δόντια του προσαρτήματος κινούνται στο ρελαντί, σταματήστε τον κινητήρα και ρυθμίστε προς τα κάτω την ταχύτητα του ρελαντί.

### Λειτουργία

- Σε περίπτωση έκτακτης ανάγκης, σβήστε τον κινητήρα αμέσως.
- Αν αισθανθείτε οποιαδήποτε ασυνήθιστη κατάσταση (π.χ.

θόρυβος, δονήσεις) κατά τη λειτουργία, σβήστε τον κινητήρα. Μην χρησιμοποιείτε τη συσκευή μέχρι να αναγνωριστεί και να επιλυθεί το πρόβλημα.

- Τα δόντια του προσαρτήματος συνεχίζουν να κινούνται για ένα μικρό χρονικό διάστημα μετά την αποδέσμευση της σκανδάλης του γκαζιού ή το σβήσιμο του κινητήρα. Μην βιαστείτε να ακουμπήσετε τα δόντια του προσαρτήματος.
- Με τον κινητήρα να λειτουργεί μόνο στο ρελαντί, συνδέστε το λουρί του ώμου.
- Κατά τη λειτουργία, χρησιμοποιήστε το λουρί του ώμου. Κρατήστε τη συσκευή στη δεξιά σας πλευρά σταθερά. **(Εικ. 4)**
- Κρατήστε τη μπροστινή λαβή με το αριστερό χέρι και τη πίσω λαβή με το δεξί χέρι, δεν έχει σημασία αν είστε αριστερόχειρας ή δεξιόχειρας. Πιάστε με τα δάχτυλα και τους αντίχειρές σας τις λαβές.
- Ποτέ μην επιχειρήσετε να λειτουργήσετε τη συσκευή με το ένα χέρι. Η απώλεια ελέγχου μπορεί να οδηγήσει σε σοβαρό ή θανατηφόρο τραυματισμό. Για να μειώσετε τον κίνδυνο τραυματισμού, κρατήστε τα χέρια και τα πόδια σας μακριά από τις λάμες.
- Μην τεντώνετε υπερβολικά. Να στέκεστε πάντοτε σταθερά και ισορροπημένα. Δώστε προσοχή στα κρυμμένα εμπόδια, όπως κούτσουρα, ρίζες και τάρροι για να μην σκοιτάψετε. Αφαιρέστε τα κλαδιά που έχουν πέσει και τα άλλα αντικείμενα.
- Ποτέ μην εργάζεστε πάνω σε μια σκάλα ή σε ένα δέντρο για να αποφευχθεί η απώλεια του ελέγχου.
- Εάν η συσκευή χτυπήσει δυνατά κατά την πτώση, ελέγξτε την κατάσταση πριν συνεχίσετε την εργασία. Ελέγξτε το σύστημα καυσίμου για διαρροή καυσίμων και τα χειριστήρια και τις διατάξεις ασφαλείας για ύπαρξη δυσλειτουργίας. Εάν υπάρχει οποιαδήποτε ζημιά ή αν έχετε αμφιβολίες, επικοινωνήστε με ένα εξουσιοδοτημένο κέντρο επισκευών της Dolmar για επιθεώρηση και επισκευή.
- Μην ακουμπάτε τη θήκη του στροφάλου. Η θήκη του στροφάλου ζεσταίνεται κατά τη λειτουργία.
- Ξεκουραστείτε για να μην χάσετε τον έλεγχο λόγω κούρασης. Σας συνιστούμε να κάνετε 10 έως 20 λεπτά διάλειμμα κάθε ώρα.
- Όταν εγκαταλείπετε τη συσκευή, ακόμη και αν πρόκειται για ένα μικρό χρονικό διάστημα, να σβήνετε πάντοτε τον κινητήρα ή να αφαιρείτε την κασέτα μπαταρίας. Αν λειτουργεί ο κινητήρας και η συσκευή βρίσκεται χωρίς εποπτεία, τότε μπορεί να χρησιμοποιηθεί από μη εξουσιοδοτημένο άτομο και να προκληθεί σοβαρό ατύχημα.
- Ακολουθήστε τις οδηγίες χρήσης του κινητήρα για την ορθή χρήση του μοχλού χειρισμού και του διακόπτη.
- Κατά τη διάρκεια ή μετά τη λειτουργία, μην βάλετε τη ζεστή συσκευή επάνω σε ξηρά χόρτα και εύφλεκτα υλικά.
- Μην κρατάτε τη συσκευή πάνω από το ύψος του ώμου σας.
- Κατά τη λειτουργία, μην χτυπήσετε ποτέ τα δόντια του προσαρτήματος πάνω σε σκληρά εμπόδια, όπως πέτρες και καρφιά. Να είστε ιδιαίτερα προσεκτικοί όταν εργάζεστε δίπλα σε τοίχους, συρματοπλέγματα ή κάτι παρόμοιο.
- Αν μαγκώσουν τα δόντια του προσαρτήματος, πριν τα ελευθερώσετε πάντοτε να σβήνετε τον κινητήρα και να αφαιρέτε την πίπα του μπουζί ή την κασέτα μπαταρίας.
- Η επιτάχυνση του κινητήρα με μπλοκαρισμένα τα δόντια του προσαρτήματος αυξάνει το φορτίο και θα βλάψει τον κινητήρα και/ή τον συμπλέκτη.
- Δώστε προσοχή στα σπασμένα ή λυγισμένα άκρα των δοντιών του προσαρτήματος. Μπορούν να πεταχτούν προς τα πίσω κατά την κοπή, προκαλώντας απρόσμενο τραυματισμό.
- Αν μπλέξουν μέσα στα δόντια του προσαρτήματος χοντρά κλαδιά, σβήστε αμέσως τον κινητήρα, τοποθετήστε τη συσκευή στο έδαφος και αφαιρέστε τα εμπόδια. Ελέγξτε τα δόντια του προσαρτήματος για ύπαρξη ζημιών πριν από την επανάληψη της χρήσης της συσκευής.
- Η επιτάχυνση του κινητήρα με μπλοκαρισμένα τα δόντια του προσαρτήματος αυξάνει το φορτίο και θα βλάψει τον κινητήρα και/ή τον συμπλέκτη.

## Μεταφορά

- Πριν από τη μεταφορά της συσκευής, σβήστε τον κινητήρα και αφαιρέστε την πίπα του μπουζί ή την κασέτα μπαταρίας.
- Κατά τη μεταφορά της συσκευής, να τη μεταφέρετε σε οριζόντια θέση, κρατώντας τον άξονα. Κρατήστε το ζεστό σιγαστήρα μακριά από το σώμα σας.
- Κατά τη μεταφορά της συσκευής σε ένα όχημα, ασφαλίστε την σωστά ώστε να μην αναποδογυρίσει. Διαφορετικά μπορεί να προκληθεί διαρροή καυσίμων και φθορά της συσκευής και των άλλων αποσκευών.

## Συντήρηση

- Πριν από την συντήρηση, την επισκευή ή το καθάρισμα της συσκευής, πάντοτε να σβήνετε τον κινητήρα και να αφαιρέτε την πίπα του μπουζί ή την κασέτα μπαταρίας. Περιμένετε έως ότου να κρυώσει ο κινητήρας.
- Για να μειώσετε τον κίνδυνο πυρκαγιάς, ποτέ να μην εκτελείτε τη συντήρηση της συσκευής κοντά σε εστία φωτιάς.
- Πάντοτε να καθαρίζετε τη σκόνη και τη βρωμιά από τη συσκευή. Μην χρησιμοποιήσετε ποτέ βενζίνη, βενζόλη, διαλυτικό, αλκοόλη ή κάτι παρόμοιο. Μπορεί να προκληθεί αποχρωματισμός, παραμόρφωση ή ρωγμές στα πλαστικά εξαρτήματα.
- Μετά από κάθε χρήση, σφίξτε όλες τις βίδες και τα παξιμάδια, εκτός από τις βίδες ρύθμισης του καρμπυρατέρ.
- Μην επιχειρήσετε οποιαδήποτε συντήρηση ή επισκευή, η οποία δεν περιγράφεται στο βιβλιόριο αυτό ή στο εγχειρίδιο οδηγιών βενζινοκίνητης μονάδας. Επικοινωνήστε με ένα εξουσιοδοτημένο κέντρο σέρβις της Dolmar για τις εργασίες αυτές.
- Χρησιμοποιείτε πάντα γνήσια ανταλλακτικά και αξεσουάρ της Dolmar μόνο. Η χρήση αξεσουάρ ή εξαρτημάτων που παρέχονται από τρίτους μπορεί να οδηγήσει σε βλάβη της συσκευής, σε υλικές ζημιές ή/και σοβαρούς τραυματισμούς.
- Ζητήστε από ένα εξουσιοδοτημένο κέντρο σέρβις της Dolmar την τακτική επιθεώρηση και συντήρηση της συσκευής.

## Αποθήκευση

- Πριν την αποθήκευση της συσκευής, εκτελέστε ένα πλήρη καθαρισμό και συντήρηση. Αφαιρέστε την πίπα του μπουζί ή την κασέτα μπαταρίας. Αποστραγγίστε το καύσιμο αφότου κρυώσει ο κινητήρας.
- Αποθηκεύετε τη συσκευή σε ένα ξηρό χώρο, ο οποίος βρίσκεται ψηλά ή είναι κλειδωμένος ώστε να μην είναι προσβάσιμος στα παιδιά.
- Μην στηρίζετε τη συσκευή πάνω σε άλλα αντικείμενα, όπως ένας τοίχος. Σε αντίθετη περίπτωση ενδέχεται να πέσει ξαφνικά και να προκαλέσει τραυματισμό.

## Πρώτες βοήθειες

-  Πάντα να έχετε κοντά ένα κουτί πρώτων βοηθειών. Αντικαταστήστε αμέσως το οποιοδήποτε αντικείμενο που πάθηκε από το κουτί των πρώτων βοηθειών.
- Με κάθε έκκληση για βοήθεια, να αναφέρετε τις ακόλουθες πληροφορίες:
  - Τόπος του ατυχήματος
  - Τι συνέβη
  - Αριθμός τραυματισμένων ατόμων
  - Φύση του τραυματισμού
  - Το όνομά σας

## Συναρμολόγηση και ρύθμιση

### ⚠️ ΠΡΟΕΙΔΟΠΟΙΗΣΗ:

- Πριν από τη συναρμολόγηση ή ρύθμιση της συσκευής, να σβήνετε τον κινητήρα και να αφαιρέτε την πίπα του μπουζί ή την κασέτα μπαταρίας. Διαφορετικά, τα δόντια του προσαρτήματος ή τα άλλα μέρη μπορούν να κινηθούν και να οδηγήσουν σε σοβαρό τραυματισμό.
- Κατά τη συναρμολόγηση ή τη ρύθμιση της συσκευής, πάντα να την τοποθετείτε κάτω. Η συναρμολόγηση ή η ρύθμιση της συσκευής σε όρθια θέση μπορεί να οδηγήσει σε σοβαρό τραυματισμό.
- Ακολουθήστε τις προειδοποιήσεις και τις προφυλάξεις στο κεφάλαιο “Μέτρα ασφαλείας” και το εγχειρίδιο οδηγιών της κινητήριας μονάδας.

### Συναρμολόγηση του προσαρτήματος (Εικ. 5)

Συναρμολογήστε το προάρτημα σύμφωνα με τα παρακάτω βήματα.

1. Ξεσφίξτε τις βίδες **(A)** και **(B)**.
2. Εισάγετε τον άξονα μέσα στη θήκη του στροφάλου. Βεβαιωθείτε ότι ο πείρος **(D)** βρίσκεται προς τα πάνω. Αν είναι δύσκολο να μπει μέσα μέχρι τέλους, γυρίστε τον κινητήριο άξονα **(C)** με το χέρι.
3. Προσαρμόστε τη θέση της οπής στον άξονα σύμφωνα με την τρύπα της βίδας **(B)**.
4. Σφίξτε πρώτα τη βίδα **(B)** και στη συνέχεια σφίξτε τη βίδα **(A)**.

## Στερέωση του προσαρτήματος σε μια βενζινοκίνητη μονάδα (Εικ. 6)

Για να στερεώσετε το προσάρτημα σε μια βενζινοκίνητη μονάδα, ακολουθήστε τα παρακάτω βήματα.

1. Βεβαιωθείτε ότι ο μοχλός κλειδώματος (A) δεν είναι σφιγμένος.
  2. Ευθυγραμμίστε την περόνη (B) με το σημείο του βέλους (C).
  3. Εισάγετε τον άξονα μέσα στον κινητήριο άξονα της βενζινοκίνητης μονάδας έως ότου το κουμπί απελευθέρωσης (D) να πεταχτεί πάνω.
  4. Σφίξτε το μοχλό κλειδώματος (A) γερά όπως φαίνεται.
- Για να αφαιρέσετε το προσάρτημα, ξεσφίξτε τον μοχλό κλειδώματος, πατήστε το κουμπί κλειδώματος και αφαιρέστε τον άξονα.

**ΕΙΔΟΠΟΙΗΣΗ:** Μην σφίγγετε τον μοχλό κλειδώματος (A) χωρίς να είναι μέσα ο άξονας του προσαρτήματος. Σε διαφορετική περίπτωση ο μοχλός κλειδώματος μπορεί να σφίξει υπερβολικά την είσοδο του κινητήριου άξονα και να την καταστρέψει.

## Επιθεώρηση και συντήρηση

### ⚠️ ΠΡΟΕΙΔΟΠΟΙΗΣΗ:

- Πριν από την επιθεώρηση ή τη συντήρηση της συσκευής, να σβήνετε τον κινητήρα και να αφαιρέετε την πίπα του μπουζί ή την κασέτα μπαταρίας. Διαφορετικά, τα δόντια του προσαρτήματος ή τα άλλα μέρη μπορούν να κινηθούν και να οδηγήσουν σε σοβαρό τραυματισμό.
- Κατά τη συναρμολόγηση ή την συντήρηση της συσκευής, πάντα να τη τοποθετείτε κάτω. Η συναρμολόγηση ή η ρύθμιση της συσκευής σε όρθια θέση μπορεί να οδηγήσει σε σοβαρό τραυματισμό.
- Ακολουθήστε τις προειδοποιήσεις και τις προφυλάξεις στο κεφάλαιο “Μέτρα ασφαλείας” και το εγχειρίδιο οδηγιών της κινητήριας μονάδας.

### Έλεγχος των δοντιών του προσαρτήματος

Αν δείτε ότι τα δόντια του προσαρτήματος είναι φθαρμένα, παραμορφωμένα ή ραγισμένα, αντικαταστήστε τα.

### Λίπανση των κινούμενων μερών (Εικ. 7)

**ΕΙΔΟΠΟΙΗΣΗ:** Ακολουθήστε τις οδηγίες σχετικά με την ποσότητα του γράσου και την συχνότητα παροχής του. Διαφορετικά η ανεπαρκής λίπανση μπορεί να προκαλέσει βλάβη στα κινητά μέρη.

#### Θήκη στροφάλου:

Ξεβιδώστε το μπουλόνι (A) στη θήκη του στροφάλου. Προσθέστε γράσο (Γράσο Shell Alvania Ap. 3) περίπου 5 γραμμάρια τη φορά κάθε 50 ώρες λειτουργίας περίπου.

#### Κινητήριος άξονας:

Εφαρμόστε γράσο (Shell Alvania Ap. 2 ή ισοδύναμο) κάθε 25 ώρες λειτουργίας.

#### Δόντια προσαρτήματος: (Εικ. 8 - 10)

##### Μέθοδος αποσυναρμολόγησης των δοντιών του προσαρτήματος:

- Αφαιρέστε το σύνδεσμο της αλυσίδας (A), (B) και (C). Αντικαταστήστε αν υπάρχει βλάβη.
- Αφαιρέστε το μπουλόνι (E), τη ροδέλα (F) και το παξιμάδι (G).
- Αφαιρέστε τα δόντια του προσαρτήματος (D). Αντικαταστήστε τα αν παρουσιάζουν βλάβη.
- Αλείψτε μια μικρή ποσότητα γράσου στην εξωτερική επιφάνεια του συνδέσμου αλυσίδας (C).

##### Μέθοδος συναρμολόγησης των δοντιών του προσαρτήματος:

- Για την συναρμολόγηση των δοντιών του προσαρτήματος, ακολουθήστε την παραπάνω μέθοδο αποσυναρμολόγησης αντιστρόφως.

### Γενική επιθεώρηση

- Σφίξτε τα ξεσφιγμένα μπουλόνια, τα παξιμάδια και τις βίδες.
- Ελέγξτε για μέρη που έχουν υποστεί ζημιά. Ζητήστε να αντικατασταθούν από ένα εξουσιοδοτημένο κέντρο σέρβις της Dolmar.

## Αποθήκευση

⚠️ **ΠΡΟΕΙΔΟΠΟΙΗΣΗ:** Ακολουθήστε τις προειδοποιήσεις και τις προφυλάξεις στο κεφάλαιο “Μέτρα ασφαλείας” και το εγχειρίδιο οδηγιών της βενζινοκίνητης μονάδας. (Εικ. 11)  
Βάλτε το καπάκι στο άκρο του άξονα κατά την αποθήκευση του προσαρτήματος τσουγκράνας συγκομιδής όταν είναι αποσυνδεδεμένο από την βενζινοκίνητη μονάδα.

## Πρόγραμμα συντήρησης

Ωρες λειτουργίας		Πριν τη λειτουργία	Καθημερινά (10 ώρες)	25 ώρες	50 ώρες	Αντίστοιχη σελίδα
Ολόκληρη η συσκευή	Επιθεωρήστε οπτικά για ύπαρξη κατεστραμμένων τμημάτων	○				52
Όλες οι βίδες στερέωσης και τα παξιμάδια	Σφίξτε	○				52
Θήκη στροφάλου	Γρασάρισμα				○	52
Κινητήριος άξονας	Γρασάρισμα			○		52
Δόντια προσαρτήματος	Επιθεωρήστε οπτικά για ύπαρξη κατεστραμμένων τμημάτων	○	○			52
	Γρασάρισμα				○	52
Βενζινοκίνητη μονάδα	Ανατρέξτε στο εγχειρίδιο χειρισμού της βενζινοκίνητης μονάδας					

## Επίλυση προβλημάτων

Πρόβλημα	Πιθανή αιτία	Λύση
Ο κινητήρας δεν ξεκινά. Ο κινητήρας σταματά αμέσως μετά την έναρξή του. Η μέγιστη ταχύτητα είναι περιορισμένη.	Ανατρέξτε στο εγχειρίδιο χειρισμού της βενζινοκίνητης μονάδας.	
Τα δόντια του προσαρτήματος δεν μετακινούνται. → Σταματήστε τον κινητήρα αμέσως!	Τα δόντια του προσαρτήματος έχουν υποστεί βλάβη. Ένα κλαδάκι έχει σφηνώσει μέσα στα δόντια του προσαρτήματος. Το σύστημα κίνησης δεν λειτουργεί σωστά.	Αντικαταστήστε τα δόντια του προσαρτήματος. Αφαιρέστε το ξένο αντικείμενο. Ζητήστε από ένα εξουσιοδοτημένο κέντρο σέρβις της Dolmar να το επιθεωρήσει και να το επισκευάσει.
Η μονάδα υφίσταται ανώμαλη δόνηση. → Σταματήστε τον κινητήρα αμέσως!	Το σύστημα κίνησης δεν λειτουργεί σωστά.	Ζητήστε από ένα εξουσιοδοτημένο κέντρο σέρβις της Dolmar να το επιθεωρήσει και να το επισκευάσει.
Τα δόντια του προσαρτήματος δεν σταματούν. → Σταματήστε τον κινητήρα αμέσως!	Η βενζινοκίνητη μονάδα δεν λειτουργεί σωστά.	Ανατρέξτε στο εγχειρίδιο χειρισμού της βενζινοκίνητης μονάδας.

## Τεχνικά στοιχεία

Μοντέλο		CH-CS
Διαστάσεις (Μ x Π x Υ)	χιλ	1.128 x 347 x 57
Μάζα	κιλά	1,8
Σχέση μετάδοσης		1:3,5

## ΕΚ – Δήλωση συμμόρφωσης

(Για τις Ευρωπαϊκές χώρες μόνο)

Οι υπογεγραμμένοι, **Tamiro Kishima** και **Rainer Bergfeld**, λαμβάνοντας εξουσιοδότηση από την **Dolmar GmbH**, δηλώνουν ότι το **μηχάνημα(τα) της DOLMAR:**

Όνομασία μηχανήματος: Προσάρτημα τσουγκράνας συγκομιδής

Αρ. Μοντέλου/ Τύπος: CH-CS

Προδιαγραφές: δείτε τα "Τεχνικά στοιχεία"

αποτελεί παραγωγή σε σειρά και

**Συμμορφώνεται με την ακόλουθη Ευρωπαϊκή Οδηγία(ες):**

2006/42/EK

Και κατασκευάζεται σύμφωνα με το παρακάτω πρότυπο(α) ή τυποποιημένο έγγραφο(α):

EN ISO 12100, EN ISO 10517

Τα τεχνικά έγγραφα βρίσκονται στο αρχείο στην:

Dolmar GmbH,

Jenfelder Straße 38, Abteilung FZ, D-22045 Hamburg

15. 12. 2010

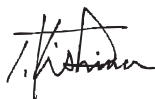

Tamiro Kishima  
Διευθύνων Σύμβουλος



Rainer Bergfeld  
Διευθύνων Σύμβουλος



---

**DOLMAR**



DOLMAR GmbH  
Postfach 70 04 20  
D-22004 Hamburg  
Germany  
<http://www.dolmar.com>

885042B938

ALA