

Makita®

GB	Rotary Hammer	Instruction Manual
F	Perforateur	Manuel d'instructions
D	Bohrhammer	Betriebsanleitung
I	Martello rotativo	Istruzioni per l'uso
NL	Boor-en breekhamer	Gebruiksaanwijzing
E	Martillo rotativo	Manual de instrucciones
P	Martelo misto	Manual de instruções
DK	Borehammer	Brugsanvisning
S	Borrhammare	Bruksanvisning
N	Borhammer	Bruksanvisning
SF	Poravasara	Käyttöohje
GR	Περιστροφικό σφυρί	Οδηγίες χρήσεως

35 mm HR3520B

38 mm HR3850B

38 mm HR3850K

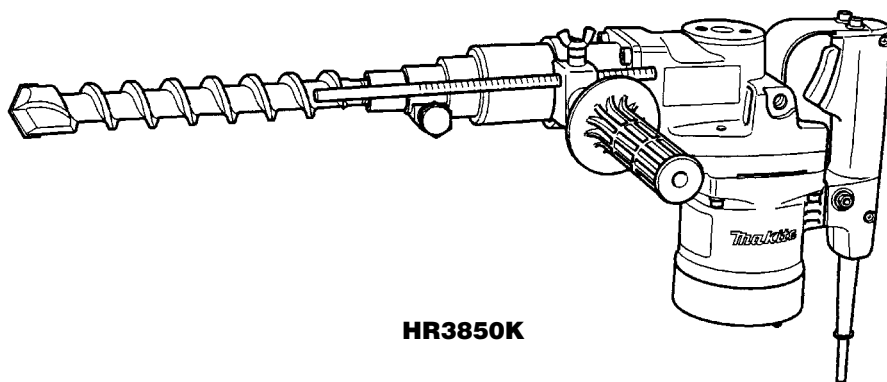

HR3850K



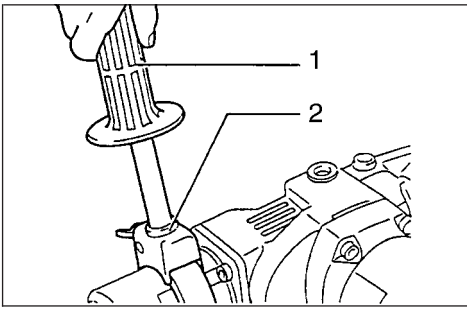

1

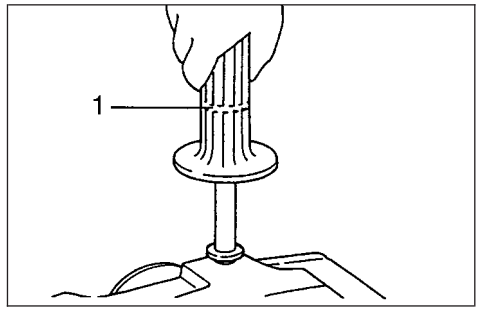

2

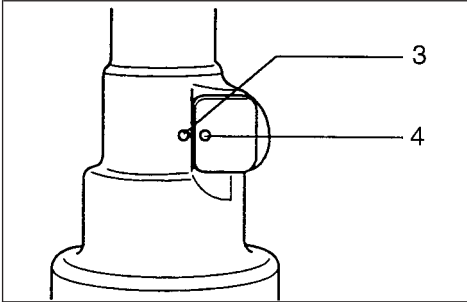

3

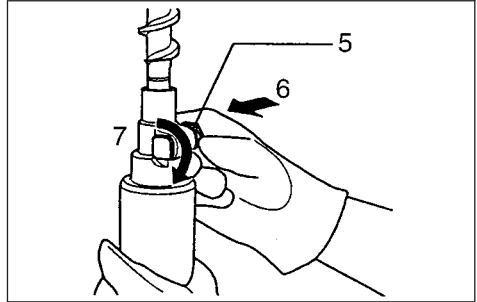

4

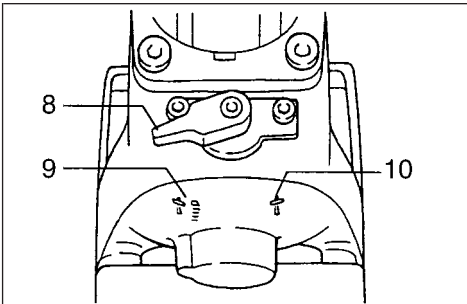

5

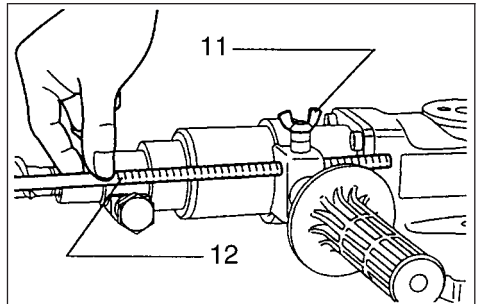

6

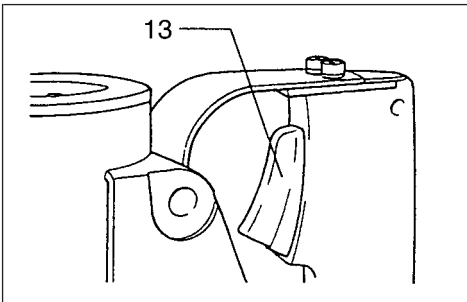

7

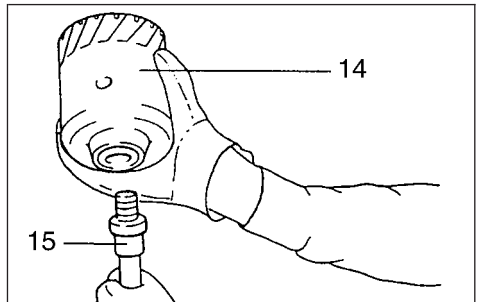

8

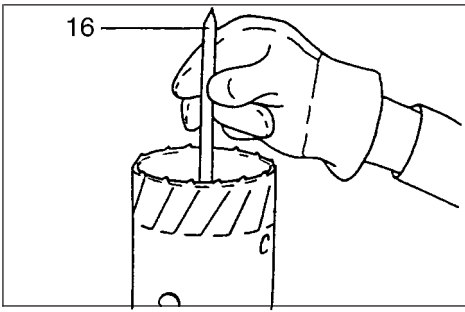

9

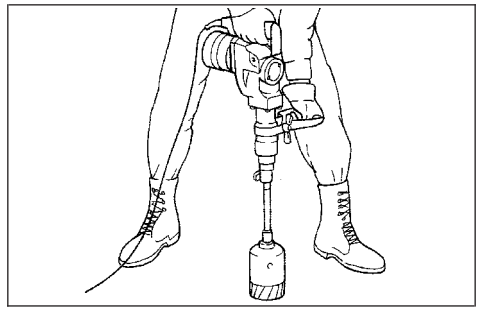

10

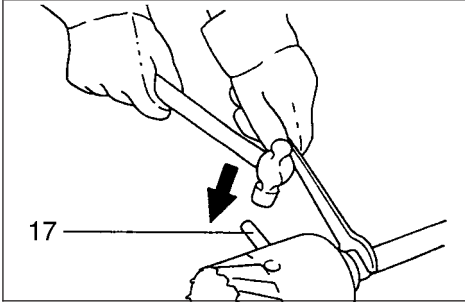

11

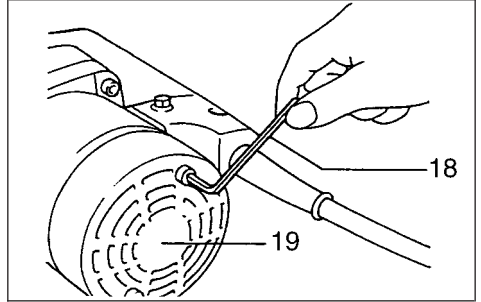

12

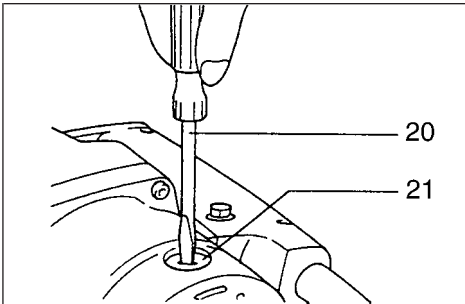

13

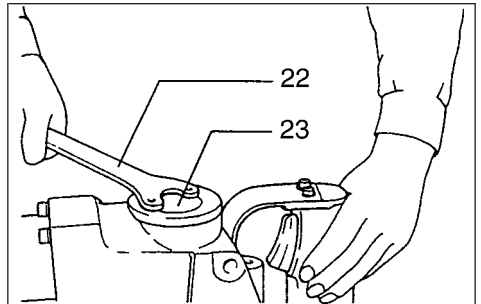

14

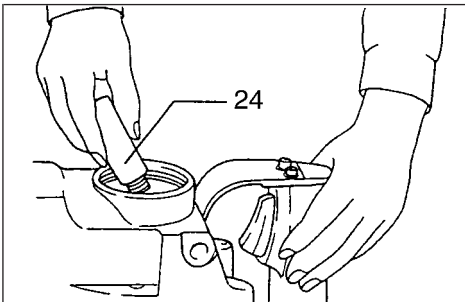

15

Symbols

The following show the symbols used for the tool. Be sure that you understand their meaning before use.

Symboles

Nous donnons ci-dessous les symboles utilisés pour l'outil. Assurez-vous que vous en avez bien compris la signification avant d'utiliser l'outil.

Symbolo

Die folgenden Symbole werden für die Maschine verwendet. Machen Sie sich vor der Benutzung unbedingt mit ihrer Bedeutung vertraut.

Simboli

Per questo utensile vengono usati i simboli seguenti. Bisogna capire il loro significato prima di usare l'utensile.

Symbolen

Voor dit gereedschap worden de volgende symbolen gebruikt. Zorg ervoor dat u de betekenis van deze symbolen begrijpt alvorens het gereedschap te gebruiken.

Símbolos

A continuación se muestran los símbolos utilizados con esta herramienta. Asegúrese de que entienda su significado antes de usarla.

Símbolos

O seguinte mostra os símbolos utilizados para a ferramenta. Certifique-se de que compreende o seu significado antes da utilização.

Symboler

Nedenstående symboler er anvendt i forbindelse med denne maskine. Vær sikker på, at De har forstået symbolernes betydning, før maskinen anvendes.

Symboler

Det följande visar de symboler som används för den här maskinen. Se noga till att du förstår deras innebörd innan maskinen används.

Symbolene

Følgende viser de symbolene som brukes for maskinen. Det er viktig å forstå betydningen av disse før maskinen tas i bruk.

Symbolit

Alla on esitetty koneessa käytetyt symbolit. Opettele näiden merkitys, ennen kuin käytät konetta.

Σύμβολα

Τα ακόλουθα δείχνουν τα σύμβολα που χρησιμοποιούνται για το μηχάνημα. Βεβαιωθείτε ότι καταλαβαίνετε τη σημασία τους πριν από τη χρήση.



- | | |
|--|---|
| <input type="checkbox"/> Read instruction manual. | <input type="checkbox"/> Leia o manual de instruções. |
| <input type="checkbox"/> Lire le mode d'emploi. | <input type="checkbox"/> Læs brugsanvisningen. |
| <input type="checkbox"/> Bitte Bedienungsanleitung lesen. | <input type="checkbox"/> Läs bruksanvisningen. |
| <input type="checkbox"/> Leggete il manuale di istruzioni. | <input type="checkbox"/> Les bruksanvisningen. |
| <input type="checkbox"/> Lees de gebruiksaanwijzing. | <input type="checkbox"/> Katso käyttöohjeita. |
| <input type="checkbox"/> Lea el manual de instrucciones. | <input type="checkbox"/> Διαβάστε τις οδηγίες χρήσης. |



- | | |
|---|--|
| <input type="checkbox"/> DOUBLE INSULATION | <input type="checkbox"/> DUPLO ISOLAMENTO |
| <input type="checkbox"/> DOUBLE ISOLATION | <input type="checkbox"/> DOBBELT ISOLERET |
| <input type="checkbox"/> DOPPELT SCHUTZISOLIERT | <input type="checkbox"/> DUBBEL ISOLERING |
| <input type="checkbox"/> DOPPIO ISOLAMENTO | <input type="checkbox"/> DOBBEL ISOLERING |
| <input type="checkbox"/> DUBBELE ISOLATIE | <input type="checkbox"/> KAKSINKERTAINEN ERISTYS |
| <input type="checkbox"/> DOBLE AISLAMIENTO | <input type="checkbox"/> ΔΙΠΛΗ ΜΟΝΩΣΗ |

ENGLISH

Explanation of general view

1 Side grip	9 For rotation with hammering	17 Rod
2 Grip base	10 For hammering only	18 Hex wrench
3 Red dot (Tool holder)	11 Wing bolt	19 Rear cover
4 Red dot (Tool retainer)	12 Depth gauge	20 Screwdriver
5 Tool retainer	13 Switch trigger	21 Brush holder cap
6 Press in	14 Core bit	22 Lock nut wrench
7 Turn 180°	15 Adapter	23 Crank cap
8 Change lever	16 Center bit	24 Hammer grease

SPECIFICATIONS

Model	HR3520B	HR3850B	HR3850K
Capacities			
Tungsten-carbide bit	35 mm	38 mm	38 mm
Core bit	79 mm	118 mm	118 mm
No load speed (min ⁻¹)	440	240	240
Blows per min.	3,300	2,900	2,900
Overall length	400 mm	442 mm	455 mm
Net weight	5.8 kg	7.5 kg	7.5 kg

- Due to our continuing program of research and development, the specifications herein are subject to change without notice.
- Note: Specifications may differ from country to country.

Power supply

The tool should be connected only to a power supply of the same voltage as indicated on the nameplate, and can be operated on single-phase AC/DC supply. They are double-insulated in accordance with European Standard and can, therefore, also be used from sockets without earth wire.

Safety hints

For your own safety, please refer to the enclosed Safety instructions.

ADDITIONAL SAFETY RULES

1. **Wear a hard hat (safety helmet), safety glasses and/or face shield. It is also highly recommended that you wear a dust mask, ear protectors and thickly padded gloves.**
2. **Be sure the bit is secured in place before operation.**
3. **Under normal operation, the tool is designed to produce vibration. The screws can come loose easily, causing a breakdown or accident. Check tightness of screws carefully before operation.**
4. **In cold weather or when the tool has not been used for a long time, let the tool warm up for several minutes by operating it under no load. This will loosen up the lubrication. Without proper warm-up, hammering operation is difficult.**

5. **Always be sure you have a firm footing. Be sure no one is below when using the tool in high locations.**
6. **Hold the tool firmly with both hands.**
7. **Keep hands away from moving parts.**
8. **Do not leave the tool running. Operate the tool only when hand-held.**
9. **Do not point the tool at any one in the area when operating. The bit could fly out and injure someone seriously.**
10. **When drilling or chipping into walls, floors or wherever "live" electrical wires may be encountered, DO NOT TOUCH ANY METAL PARTS OF THE TOOL!
Hold the tool by the insulated grasping surfaces to prevent electric shock if you drill or chip into a "live" wire.**
11. **Do not touch the bit or parts close to the bit immediately after operation; they may be extremely hot and could burn your skin.**

SAVE THESE INSTRUCTIONS.

OPERATING INSTRUCTIONS

Side grip (auxiliary handle) (Fig. 1 & 2)

For maximum control and safer operation, always use the side grip with this tool. The side grip swings around to either side, allowing easy handling of the tool in any position. Loosen the side grip by turning it counterclockwise, swing it to the desired position and then tighten it by turning clockwise. (Fig. 1)

The side grip can also be installed in the position shown in Fig. 2. Remove the side grip from the grip base by turning the side grip counterclockwise. Screw the side grip on either side of the tool, whichever is convenient.

Installing or removing drill bit or other bits (bull point, etc.) (Fig. 3 & 4)

Important:

Always be sure that the tool is switched off and unplugged before installing or removing the bit.

Press in the tool retainer and turn it until the red dots on the tool retainer and the tool holder are aligned. Release the tool retainer. (Fig. 3)

Insert the bit into the tool holder as far as it will go. Press in the tool retainer and turn it a full 180 degrees. Then release it to secure the bit. (Fig. 4)

CAUTION:

Never use A-type shank bits. They can cause damage to the tool.

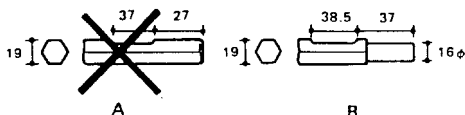

To remove the bit, follow the installation procedure in reverse.

Selecting action mode (Fig. 5) (Not available for HR3520B)

Rotation with hammering:

For drilling in concrete, masonry, etc., rotate the change lever to the  position.

Hammering only:

For chipping, scaling or demolition operations, rotate the change lever to the  position.

CAUTION:

- Do not rotate the change lever when the tool is running under load. The tool will be damaged.
- To avoid rapid wear on the mode change mechanism, be sure that the change lever is always positively located in one of the two action mode positions.

Adjusting depth of drilling (Fig. 6)

Loosen the wing bolt and adjust the depth gauge to the desired depth. After adjusting, tighten the wing bolt.

Switch action (Fig. 7)

CAUTION:

- Before plugging in the tool, always check to see that the switch trigger actuates properly and returns to the "OFF" position when released.
- Do not tape, tie or otherwise secure the trigger in the "ON" position.

To start the tool, simply pull the trigger. Release the trigger to stop.

Hammer drilling operation

Position the bit at the location for the hole, then pull the trigger.

Do not force the tool. Light pressure gives best results. Keep the tool in position and prevent it from slipping away from the hole.

Do not apply more pressure when the hole becomes clogged with chips or particles. Instead, run the tool at an idle, then remove from the hole. By repeating this several times, the hole will be cleaned out.

CAUTION:

When the bit begins to break through concrete or if the bit strikes reinforcing rods embedded in concrete, the tool may react dangerously. Maintain good balance and safe footing while holding the tool firmly with both hands to prevent dangerous reaction.

Chipping / Scaling / Demolition

Hold the tool firmly with both hands. Turn the tool on and apply slight pressure on the tool so that the tool will not bounce around, uncontrolled. Pressing very hard on the tool will not increase the efficiency.

Core bit (optional accessory)

When using the center bit

Screw the core bit on the adapter. Install the adapter with the core bit in the tool in the same manner as a drill bit. (Fig. 8)

Install the center bit. (Fig. 9)



Rest the core bit on the concrete and turn the tool on. Once the core bit has cut a shallow groove into the concrete, remove the center bit. Then resume drilling.

To remove the core bit, follow the procedures (1) or (2).

- (1) Rotate the change lever to the  position. Then rest the core bit on the concrete and turn the tool on. The core bit will come loose from the hammering action. (Fig. 10)
- (2) Hold the adapter with the wrench, insert the rod (optional accessory) into the hole in the core bit and tap with a hammer to unscrew. (Fig. 11)

When not using the center bit

Screw the core bit on the adapter. Install the adapter with the core bit in the tool in the same manner as a drill bit. (Fig. 8)

Rotate the change lever to the  position. Rest the core bit on the concrete and turn the tool on. Once the core bit has cut a shallow groove into the concrete, rotate the change lever to the  position and resume drilling.

NOTE:

No problem is caused even if the core bit unscrews slightly during brief use since the core bit rotates in the tightening direction.

To remove the core bit, follow the same removal procedures covered in **When using the center bit**.

MAINTENANCE

CAUTION:

Always be sure that the tool is switched off and unplugged before carrying out any work on the tool.

Replacement of carbon brushes (Fig. 12 & 13)

Whenever carbon brushes must be replaced, they cut out the tool automatically. When this occurs, replace both carbon brushes at the same time. Use only identical carbon brushes.

Lubrication (Fig. 14 & 15)

This tool requires no hourly or daily lubrication because it has a grease-packed lubrication system. Lubricate the tool every time the carbon brushes are replaced.

Run the tool for several minutes to warm it up. Switch off and unplug the tool. Remove the crank cap using a Makita lock nut wrench 35 (optional accessory). Rest the tool on the table with the bit end pointing upwards. This will allow the old grease to collect inside the crank housing. Wipe out the old grease inside and replace with a fresh grease (60 g). Use only Makita genuine grease (optional accessory). Filling with more than the specified amount of grease (approx. 60 g) can cause faulty hammering action or tool failure. Fill only with the specified amount of grease. Reinstall the crank cap and tighten with the lock nut wrench. Do not tighten the crank cap excessively. It is made of resin and is subject to breakage.

To maintain product safety and reliability, repairs, maintenance or adjustment should be carried out by a Makita Authorized Service Center.

1 Poignée latérale	9 Rotation/percussion	17 Tige
2 Base de poignée	10 Percussion seule	18 Clé BTR
3 Point rouge (Porte-outil)	11 Ecroû à oreilles	19 Capot arrière
4 Point rouge (Fixation)	12 Tige de profondeur	20 Tournevis
5 Fixation	13 Gâchette	21 Bouchon du porte-charbon
6 Appuyez	14 Trépan	22 Clé à ergot
7 Tourner de 180°	15 Porte-trépan	23 Couverture du carter
8 Sélecteur	16 Foret de centrage	24 Graisse du marteau

SPECIFICATIONS

Modèle	HR3520B	HR3850B	HR3850K
Capacités			
Foret carbure	35 mm	38 mm	38 mm
Foret trépan	79 mm	118 mm	118 mm
Vitesse à vide (min ⁻¹)	440	240	240
Cadence de frappe/mn.	3 300	2 900	2 900
Longueur totale	400 mm	442 mm	455 mm
Poids net	5,8 kg	7,5 kg	7,5 kg

- Etant donné l'évolution constante de notre programme de recherche et de développement, les spécifications contenues dans ce manuel sont sujettes à modification sans préavis.
- Note : Les spécifications peuvent varier suivant les pays.

Alimentation

L'outil ne devra être raccordé qu'à une alimentation de la même tension que celle qui figure sur la plaque signalétique, et il pourra fonctionner sur un courant secteur monophasé. Réalisé avec une double isolation, il est conforme à la réglementation européenne et peut de ce fait être alimenté sans mise à la terre.

Consignes de sécurité

Pour votre propre sécurité, reportez-vous aux consignes de sécurité qui accompagnent l'outil.

CONSIGNES DE SECURITE SUPPLEMENTAIRES

1. Portez un casque et des lunettes de sécurité (ou protection analogue). Par ailleurs, il est vivement recommandé de porter un masque de protection contre la poussière, un casque anti-bruit ainsi que de gros gants rembourrés.
2. Assurez-vous que l'accessoire (burin, pointe) est correctement assujéti avant de commencer à travailler.
3. L'outil est conçu pour produire des vibrations lorsqu'il fonctionne normalement. Les vis peuvent donc se desserrer, ce qui peut provoquer une panne ou un accident. En conséquence, avant le travail, vérifiez toujours qu'elles soient serrées à fond.
4. Par temps froid ou si l'outil n'a pas été utilisé pendant longtemps, laissez-le tourner à vide pendant quelques minutes pour lui permettre de chauffer et faciliter ainsi la lubrification. Cette précaution est indispensable pour que la frappe de l'outil soit satisfaisante.

5. **Veillez toujours à avoir un bon équilibre. Vérifiez qu'il n'y a personne en-dessous de vous si vous travaillez en hauteur.**
6. **Tenez l'outil fermement des deux mains.**
7. **N'approchez pas vos mains des pièces en mouvement.**
8. **Ne laissez pas l'outil tourner à vide. Ne le faites tourner que quand vous l'avez en main.**
9. **Quand vous travaillez, ne dirigez jamais l'outil vers quelqu'un. L'accessoire de démolition pourrait se détacher et provoquer de graves blessures.**
10. **Quand vous forez ou taillez dans un mur, un plancher ou tout autre endroit où il risque d'y avoir un fil électrique sous tension, NE TOUCHEZ AUCUNE DES PIECES METALLIQUES DE L'OUTIL !**
Tenez l'outil uniquement par ses poignées isolées pour éviter tout choc électrique au cas où l'outil toucherait un fil sous tension.
11. **Ne touchez pas le foret ni les parties de l'outil toutes proches tout de suite après une opération de forage ; ils pourraient être extrêmement chauds et vous brûler.**

CONSERVEZ CES INSTRUCTIONS.

MODE D'EMPLOI

Poignée latérale (poignée auxiliaire)

(Fig. 1 et 2)

Servez-vous toujours de cet outil avec sa poignée latérale afin de réaliser un contrôle maximum et une sécurité accrue. Cette poignée se place d'un côté ou de l'autre, ce qui permet un maniement aisé de l'outil dans n'importe quelle position. Desserrez-la en la faisant tourner vers la gauche ; placez-la dans la position voulue et serrez-la ensuite en place en la faisant tourner vers la droite. (Fig. 1)

La poignée latérale peut encore être installée selon la position comme illustré Fig. 2. Retirez-la de sa base en la tournant vers la gauche. Vissez votre poignée latérale du côté de l'outil où elle vous est le plus commode.

Montage d'un foret ou d'autres accessoires (pointe à béton, etc.) (Fig. 3 et 4)

Important :

L'outil doit toujours être débranché et isolé du secteur avant d'engager ou d'extraire un foret.

Appuyez sur l'écrou de la fixation pour l'enfoncer, et tournez-le jusqu'à ce que le point rouge de la fixation soit aligné avec celui du porte-outil. Relâchez ensuite l'écrou. (Fig. 3)

Vous pouvez alors mettre le foret en place. Engagez-le à fond dans le porte-outil, puis appuyez de nouveau sur l'écrou de la fixation pour pouvoir lui faire effectuer un nouveau demi tour. Relâchez l'écrou pour assurer le verrouillage de la fixation. (Fig. 4)

ATTENTION :

Ne jamais utiliser d'accessoires munis d'une queue du type A. L'outil peut être endommagé.

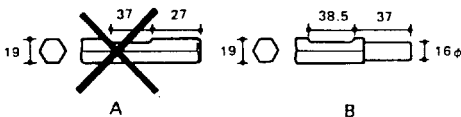

Pour retirer le foret, procédez en sens inverse.

Mode opératoire (Fig. 5)

(Ne concerne pas la HR3520B)

Rotation et percussion :

Pour percer béton, maçonnerie, etc., placez le sélecteur sur la position .

Percussion seule :

Pour écailler boucharder ou les travaux de démolition, tournez le sélecteur sur la position .

ATTENTION :

- Ne tournez pas le sélecteur quand l'outil est en train de tourner en charge ; vous l'endommageriez.
- Afin d'éviter l'usure rapide de son mécanisme, assurez vous toujours que le sélecteur est engagé à fond sur l'une ou l'autre des deux positions.

Réglage de la profondeur de forage (Fig. 6)

Relâchez l'écrou à oreilles et ajustez le gabarit de profondeur à la profondeur désirée. Resserez ensuite l'écrou à oreilles.

Interrupteur (Fig. 7)

ATTENTION :

- Avant de brancher l'outil, vérifiez toujours que l'interrupteur-gâchette fonctionne correctement et revient sur la position "OFF" une fois relâchée.
- Ne jamais retenir la gâchette-interrupteur au ruban adhésif, avec de la ficelle ou à l'aide de tout autre moyen en position de marche (ON).

Pour mettre l'outil en route, il suffit de presser la gâchette, et de la relâcher pour arrêter.

Rotation et percussion

Posez la pointe du foret à l'endroit du trou à percer et pressez sur la gâchette.

Ne forcez pas sur l'outil. Une pression légère vous donnera les meilleurs résultats. Maintenez bien l'outil en position et veillez qu'il ne dérape pas hors du trou. Si les débris ne s'évacuent pas, ne forcez pas sur le foret. Faites-le tourner au contraire à vide et retirez-le du trou. En répétant plusieurs fois cette opération, vous nettoierez celui-ci complètement.

ATTENTION :

Lorsque le foret commence à mordre dans le béton ou s'il rencontre dans celui-ci des fers à béton, l'outil peut réagir dangereusement. Gardez un bon équilibre et soyez ferme sur vos deux pieds tout en tenant votre outil fermement à l'aide des deux mains afin de pallier toute réaction dangereuse.

Burinage / Ecaillage / Démolition

Tenez votre outil fermement à deux mains. Mettez le contact et appliquez une légère pression sur l'outil de façon qu'il ne risque pas de sauter d'un côté ou de l'autre. Appliquer une pression excessive n'augmentera pas l'efficacité de l'opération.

Trépan (sur option)

Avec foret de centrage

Vissez le trépan sur le porte-trépan. Installez celui-ci avec le trépan sur votre outil de la même manière qu'un foret. (Fig. 8)

Installer le foret de centrage. (Fig. 9)



Poser le trépan sur la surface en béton et mettre l'outil en marche. Dès que le trépan a attaqué le béton et formé un début d'entaille, retirez le foret de centrage. Poursuivre le forage.

Pour retirer le trépan, procédez selon (1) ou (2) :

- (1) Tournez le levier de permutation sur la position . Reposez ensuite le trépan sur le béton et mettez le contact. Le trépan se détache par le seul mouvement de percussion. (Fig. 10)
- (2) Maintenez l'adaptateur à l'aide de la clé, insérez la tige (accessoire en option) dans l'orifice du trépan et frappez avec un marteau pour le dévisser. (Fig. 11)

Sans foret de centrage

Vissez le trépan sur le porte-trépan ; installez ensuite celui-ci avec le trépan sur l'outil de la même manière qu'un foret. (Fig. 8)

Tournez le sélecteur sur la position . Reposez le trépan sur le béton et mettez le contact. Une fois que le trépan a creusé un léger sillon dans le béton, tournez le levier de permutation sur la position  et reprenez votre perçage.

NOTE :

Même si le trépan se dévisse légèrement durant une brève opération, il ne se passe rien puisqu'il tourne dans le sens du vissage.

Pour retirer le trépan, suivez le processus indiqué sous la rubrique **Avec foret de centrage**.

ENTRETIEN

ATTENTION :

Avant toute intervention, assurez vous que l'outil soit à l'arrêt et débranché.

Remplacement des charbons (Fig. 12 et 13)

Cette outil est équipée de charbons auto-rupteurs : dès que la limite d'usure sera atteinte, l'alimentation électrique sera coupée automatiquement. Pour remettre l'outil en service, remplacez les charbons usagés par une paire neuve.

Graissage (Fig. 14 et 15)

L'outil ne nécessite aucun graissage horaire ou quotidien car il renferme un système de graissage avec réserve de lubrifiant. Graissez l'outil chaque fois que vous remplacez les charbons.

- 1) Avant toute chose, procurez-vous auprès d'un distributeur MAKITA la dose (60 g) de lubrifiant SPECIAL. La viscosité de ce lubrifiant est particulière et la quantité à introduire doit être précisément respectée.
- 2) Faites tourner le burineur plusieurs minutes pour amener l'huile à bonne température. Stoppez l'outil et débranchez-la. A l'aide d'une clé à ergots (clé de 35, accessoire en option), dévissez le couvercle du carter. Placez l'outil sur un établi, porte-outil vers le haut, pour que l'huile usagée revienne dans le carter et s'écoule. Quand le carter est vide, videz complètement le tube-dose et refermez le couvercle du carter (sans forcer : il est en résine polyester). Introduire une quantité excessive de lubrifiant est aussi dommageable que de faire tourner l'outil avec trop peu d'huile.

Pour maintenir la sécurité et la fiabilité du produit, les réparations, l'entretien ou les réglages doivent être effectués par le Centre d'Entretien Makita.

1 Seitengriff	8 Betriebsartenschalter	17 Stift
2 Klemmenstück	9 Hammerbohren	18 Innensechskantschlüssel
3 Rote Markierung (Werkzeugaufnahme)	10 Drehbohren	19 Gehäuseabdeckung
4 Rote Markierung (Werkzeugverriegelung)	11 Flügelschraube	20 Schraubendreher
5 Werkzeugverriegelung	12 Tiefenanschlag	21 Kohlebürstendeckel
6 Drücken	13 Schalter	22 Stirnlochschlüssel
7 Um 180° drehen	14 Hammerbohrkrone	23 Kurbelgehäusedeckel
	15 Aufnahmeschaft	24 Schmiermittel
	16 Zentrierbohrer	

TECHNISCHE DATEN

Modell	HR3520B	HR3850B	HR3850K
Bohrleistung			
Vollbohrer	35 mm	38 mm	38 mm
Bohrkronen	79 mm	118 mm	118 mm
Schlagzahl (min ⁻¹)	440	240	240
Schlagzahl/min.	3 300	2 900	2 900
Gesamtlänge	400 mm	442 mm	455 mm
Nettogewicht	5,8 kg	7,5 kg	7,5 kg

- Wir behalten uns vor, Änderungen im Zuge der Entwicklung und des technischen Fortschritts ohne vorherige Ankündigung vorzunehmen.
- Hinweis: Die technischen Daten können von Land zu Land abweichen.

Sicherheitshinweise

Lesen und beachten Sie diese Hinweise, bevor Sie das Gerät benutzen.

Netzanschluß

Die Maschine darf nur an die auf dem Typenschild angegebene Netzspannung angeschlossen werden und arbeitet nur mit Einphasen-Wechselspannung darf nur an die auf dem Typenschild angegebene Netzspannung angeschlossen werden und arbeitet nur mit Einphasen-Wechselspannung. Sie ist entsprechend den Europäischen Richtlinien doppelt schutzisoliert und kann daher auch an Steckdosen ohne Erdanschluß betrieben werden.

ZUSÄTZLICHE SICHERHEITSBESTIMMUNGEN

1. Tragen Sie einen Schutzhelm sowie einen Gehörschutz.
2. Stellen Sie sicher, daß das Werkstück fest eingespannt ist, bevor Sie mit der Arbeit beginnen.
3. Kontrollieren Sie vor Arbeitsbeginn sorgfältig alle Schrauben auf festen Sitz. Durch betriebsbedingte Vibrationen können sich Schrauben lösen und somit Schäden verursachen.
4. Nach längeren Stillstandzeiten und bei unterkühltem Gerät lassen Sie die Maschine einige Zeit ohne Belastung warmlaufen, um die Schmierung im Gerät zu ermöglichen.
5. Sorgen Sie für sicheren Stand und halten Sie jederzeit Gleichgewicht. Stellen Sie sicher, daß sich bei Einsatz der Maschine an hochgelegenen Arbeitsplätzen keine Personen darunter aufhalten.

6. Halten Sie die Maschine mit beiden Händen fest. Benutzen Sie immer den Seitengriff.
7. Halten Sie die Hände von rotierenden Teilen fern.
8. Die Maschine nicht im eingeschalteten Zustand aus der Hand legen. Nur einschalten, wenn die Maschine mit der Hand geführt wird.
9. Richten Sie den Meißelhammer nicht auf eine in unmittelbarer Nähe stehende Person. Das Einsatzwerkzeug kann herausgeschleudert werden und schwere Verletzungen verursachen.
10. **BERÜHREN SIE KEINE METALLTEILE DES WERKZEUGS**, wenn beim Bohren oder Schlagbohren in Wänden, Böden oder anderswo die Möglichkeit besteht, stromführende elektrische Leitungen zu treffen. Halten Sie das Werkzeug nur mit dem Plastikgriff oder dem Seitengriff, um einen elektrischen Schlag zu vermeiden, falls Sie eine stromführende Leitung anbohren.
11. Das Einsatzwerkzeug oder das bearbeitete Werkstück nicht unmittelbar nach Beendigung der Arbeit berühren. Sie können sehr heiß sein und Verbrennungen verursachen.

BEWAHREN SIE DIESE HINWEISE SORGFÄLTIG AUF.

BEDIENUNGSHINWEISE

Seitengriff (Zusatzgriff) (Abb. 1 u. 2)

Zur Gewährleistung der Betriebssicherheit ist der Seitengriff stets zu verwenden. Der Seitengriff läßt sich zu beiden Seiten drehen und gewährleistet damit ein leichtes Halten der Maschine in jeder Position. Zum Lösen des Seitengriffs drehen Sie den Gummigriff entgegen dem Uhrzeigersinn. Danach können Sie ihn in die gewünschte Position schieben und festziehen, indem Sie den Gummigriff im Uhrzeigersinn drehen. (Abb. 1)

Der Seitengriff kann auch, wie in Abb. 2 gezeigt, angebracht werden. Dazu den Seitengriff aus dem Klemmstück gegen den Uhrzeigersinn herausdrehen und entsprechend der besten Arbeitshaltung in der linken oder rechten Gehäusebohrung einsetzen.

Montage und Demontage von Einsatzwerkzeugen (Abb. 3 u. 4)

Wichtig:

Vergewissern Sie sich vor der Montage bzw. Demontage eines Einsatzwerkzeuges grundsätzlich, daß die Maschine abgeschaltet und der Netzstecker gezogen ist.

Durch Drücken und gleichzeitiges Drehen um 180° die rote Markierung der Werkzeugverriegelung und der Werkzeugaufnahme in Deckung bringen. (Abb. 3)

Das Einsatzwerkzeug bis zum Anschlag in die Werkzeugverriegelung einsetzen. Zur Sicherung des Einsatzwerkzeuges die Werkzeugverriegelung um 180° drehen. (Abb. 4)

VORSICHT:

Verwenden Sie ausschließlich den in Abb. B gezeigten Werkzeugschaft. Bei Verwendung eines Einsatzwerkzeuges mit dem Werkzeugschaft Typ A wird die Werkzeugaufnahme beschädigt.

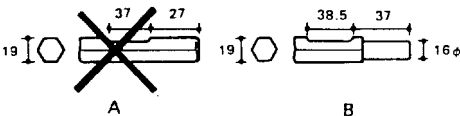

Zur Demontage des Einsatzwerkzeuges verfahren Sie in umgekehrter Reihenfolge.

Wahl der Betriebsart (Abb. 5) (Nicht für HR3520B)

Hammerbohren:

Zum Bohren in Beton, Granit, Ziegelstein usw. drehen Sie den Betriebsartenschalter in die position .

Meißelbetrieb:

Zum Meißeln, Stemmen, etc. drehen Sie den Betriebsartenschalter in die Position .

VORSICHT:

- Betätigen Sie den Betriebsartenschalter während des Meißelbetriebs nicht. Das Gerät wird sonst beschädigt.
- Um einen vorzeitigen Verschleiß des Getriebes zu vermeiden, stellen Sie stets sicher, daß der Betriebsartenschalter immer ordnungsgemäß auf eine der beiden Betriebsarten eingestellt ist.

Bohrtiefenbegrenzung (Abb. 6)

Lösen Sie die Flügelschraube und stellen Sie den Tiefenanschlag auf die gewünschte Bohrtiefe ein. Nach dem Einstellvorgang ziehen Sie die Flügelschraube wieder fest.

Schaltefunktion (Abb. 7)

VORSICHT:

- Vor dem Anschließen der Maschine an das Stromnetz stets überprüfen, ob der EIN-/AUS-Schalter ordnungsgemäß funktioniert und beim Loslassen in die AUS-Stellung zurückkehrt.
- Arretieren Sie den EIN-/AUS-Schalter nie durch Festbinden, Klebeband o.ä. in der "EIN"-Stellung.

Zum Einschalten drücken Sie den EIN-/AUS-Schalter. Zum Ausschalten lassen Sie den Schalter los.

Betrieb: Hammerbohren

Den Bohrer erst an die gewünschte Position setzen und den Bohrvorgang dann durch Drücken des Schalters beginnen.

Das Gerät im rechten Winkel zur Werkstückoberfläche sicher führen, um ein Abrutschen des Bohrers zu verhindern. Während des Bohrbetriebs nur den erforderlichen Gegendruck halten, der unmittelbar der Schlagenergie des Gerätes entgegenwirkt. Sollte die Bohrmehlabbfuhr (z. B. durch feuchtes Gestein) gestört sein, ziehen Sie den Bohrer aus der Bohrung heraus und entfernen Sie das Bohrmehl aus der Bohrung bzw. den Spiralnuten des Bohrers.

VORSICHT:

Beim Bohren in eisenbewehrtem Beton kann der Bohrer blockieren und so die Rutschkupplung der Maschine auslösen. Achten Sie daher auf sicheren Stand und benutzen Sie immer den Seitengriff, um die hohen Rückdrehmomente aufzufangen.

Meißelbetrieb

Die Maschine sicher mit beiden Händen festhalten. Schalten Sie die Maschine ein und arbeiten Sie mit leichtem, kontrollierten Gegendruck auf die Maschine. Übermäßiger Druck führt zu keinem höheren Arbeitsfortschritt.

Bohrkrone (Sonderzubehör)

Verwendung mit Zentrierbohrer

Befestigen Sie die Bohrkrone auf dem Aufnahmeschaft. Setzen Sie den Aufnahmeschaft in die Werkzeugaufnahme der Maschine, wie in **Abb. 8** beschrieben, ein.

Montieren Sie den Zentrierbohrer. (**Abb. 9**)



Den Bohrvorgang mit monitiertem Zentrierbohrer nur soweit durchführen, um eine Führung der Bohrkrone im Material zu erreichen. Dann den Zentrierbohrer entfernen und anschließend den Bohrvorgang fortsetzen.

Zur Demontage der Bohrkrone vom Aufnahmeschaft sollten Sie vorzugsweise die Aufnahmeflächen für Maulschlüssel benutzen. Sollte die Bohrkrone durch harten Einsatz nicht zu lösen sein, verfahren Sie wie folgt:

- (1) Drehen Sie den Betriebsartenschalter in die Position . Setzen Sie die Maschine mit der Bohrkrone auf einen stabilen Untergrund (Betonfundament, etc.) und schalten Sie die Maschine kurz ein. Durch den Meißelbetrieb löst sich die Gewindeverbindung und die Bohrkrone kann vom Aufnahmeschaft leicht entfernt werden. (**Abb. 10**)
- (2) Zur Demontage setzen Sie den Maulschlüssel auf die entsprechende Aufnahmefläche der Bohrkrone. Den Stift in die Bohrung stecken und mit einem Hammerschlag die Bohrkrone lösen. Anschließend die Bohrkrone von Hand abschrauben. (**Abb. 11**)

Verwendung ohne Zentrierbohrer

Befestigen Sie die Bohrkrone auf dem Aufnahmeschaft. Setzen Sie den Aufnahmeschaft in die Werkzeugaufnahme der Maschine, wie in **Abb. 8** beschrieben, ein.

Drehen Sie den Betriebsartenschalter in die Position . Setzen Sie die Maschine ein, bis die Bohrkrone eine Führung in das Material geschlagen hat. Schalten Sie dann den Betriebsartenschalter in die Position  und beginnen Sie den Bohrvorgang.

HINWEISE:

Die Bohrkrone kann sich beim Bohrbetrieb lösen. Durch die Drehbewegung in Gewindeanzugsrichtung zieht sich die Bohrkrone selbsttätig wieder fest.

Zur Demontage der Bohrkrone verfahren Sie wie bei **Verwendung mit Zentrierbohrer** beschrieben.

WARTUNG

VORSICHT:

Vor Arbeiten an der Maschine vergewissern Sie sich, daß sich der Schalter in der "OFF"-Position befindet und der Netzstecker gezogen ist.

Auswechseln der Kohlebürsten (Abb. 12 u. 13)

Kommt der innerhalb der Kohlebürsten befindliche Isolierstift mit dem Kollektor in Berührung, wird der Motor automatisch abgeschaltet. In diesem Fall müssen beide Kohlebürsten gleichzeitig ausgewechselt werden. Nur identische Kohlebürsten verwenden.

Schmierung (Abb. 14 u. 15)

Ihr Makita Meißelhammer besitzt ein versiegeltes Schmiersystem, d.h. die Maschine ist werkseitig vorgeschmiert und darf nicht nachgeschmiert werden. Als Schmiermittel wird ein Graphitöl verwendet, das druck- und temperaturbeständig ist. Schmieren Sie die Maschine bei jedem Auswechseln der Kohlebürsten.

Lassen Sie dazu die Maschine einige Minuten warmlaufen. Ziehen Sie vor weiteren Arbeiten den Netzstecker. Entfernen Sie den Verschlussdeckel des Kurbelgehäuses (Getriebe) mit dem Stirnlochschlüssel (Sonderzubehör 35). Stellen Sie das Maschine so auf eine Unterlage, daß sich das Öl im Kurbelgehäuse sammeln kann (Werkzeugaufnahme nach oben gerichtet). Entfernen Sie mit einem Putzlappen das verbrauchte Öl soweit wie möglich, und ersetzen Sie es durch 60 g Original-Makita Öl. Die Bohr- und Meißelhammer dürfen nur die jeweils vorgeschriebene Menge an Öl erhalten, da ein Überschmieren zu Getriebeschäden führen kann. Dieses Graphitöl hat den Vorteil, daß der Bohr- bzw. Meißelhammer auch bei niedrigen Temperaturen sofort einsatzbereit ist. Anschließend montieren Sie den Verschlussdeckel des Kurbelgehäuses und ziehen ihn mit dem stirnlochschlüssel vorsichtig wieder fest.

Um die Sicherheit und Zuverlässigkeit dieser Maschine zu gewährleisten, sollten Reparatur-, Wartungs- und Einstellarbeiten nur von Makita autorisierten Werkstätten oder Kundendienstzentren unter ausschließlicher Verwendung von Makita-Originalersatzteilen ausgeführt werden.

1 Manico laterale	9 Per movimento rotativo con martellatura	17 Asta
2 Base del manico	10 Per sola martellatura	18 Chiave esagonale
3 Punto rosso (Mandrino)	11 Bullone a farfalla	19 Coperchio posteriore
4 Punto rosso (Fermapunte)	12 Regolatore	20 Cacciavite
5 Fermapunte	13 Interruttore	21 Coperchio delle spazzole a carbone
6 Schiacciare	14 Punta a corona	22 Chiave
7 Giro di 180°	15 Attacco per corona	23 Copriscatola eccentrica
8 Levetta di cambio	16 Punta di centraggio	24 Grasso per martello

DATI TECNICI

MODELLO	HR3520B	HR3850B	HR3850K
Capacità di Perforazione			
Punte con riporto al tungsteno	35 mm	38 mm	38 mm
Punta a corona	79 mm	118 mm	118 mm
Velocità a vuoto (min ⁻¹)	440	240	240
N° colpi/min.	3.300	2.900	2.900
Lunghezza totale	400 mm	442 mm	455 mm
Peso netto	5,8 kg	7,5 kg	7,5 kg

- Per il nostro programma di ricerca e sviluppo continui, i dati tecnici sono soggetti a modifiche senza preavviso.
- Nota: I dati tecnici potrebbero differire a seconda del paese di destinazione del modello.

Alimentazione

L'utensile deve essere collegato ad una presa di corrente con la stessa tensione indicata sulla targhetta del nome, e può funzionare con la corrente alternata monofase. Esso ha un doppio isolamento in osservanza alle norme europee, per cui può essere usato con le prese di corrente sprovviste della messa a terra.

Consigli per la sicurezza

Per la vostra sicurezza, riferitevi alle accluse istruzioni per la sicurezza.

REGOLE ADDIZIONALI DI SICUREZZA

1. Indossate un casco di sicurezza, occhiali di sicurezza e/o un parafaccia. Vi raccomandiamo in modo particolare di usare anche una maschera antipolvere, paraorecchi e guanti spessi.
2. Assicuratevi che la punta sia fissata saldamente in posizione prima di cominciare il lavoro.
3. Durante il normale funzionamento, l'utensile produce delle vibrazioni, per cui le viti si possono allentare facilmente causando guasti o incidenti. Controllate con cura che le viti siano strette saldamente prima di cominciare il lavoro.
4. D'inverno, oppure se l'utensile non è stato usato per un lungo periodo di tempo, lasciatelo riscaldare facendolo girare a vuoto per diversi minuti prima di usarlo. Ciò permette al lubrificante di sciogliersi. Se non si fa riscaldare adeguatamente l'utensile, la lavorazione procede con difficoltà.
5. Assicuratevi sempre di avere un appoggio saldo per i piedi. Accertatevi che non ci sia nessuno sotto se usate l'utensile in un posto elevato.
6. Tenete saldamente l'utensile con entrambe le mani.
7. Tenete le mani lontane dalle parti in movimento.
8. Non appoggiate da qualche parte l'utensile lasciandolo girare a vuoto. Fatelo funzionare soltanto quando lo tenete in mano.
9. Non puntate l'utensile su qualcuno che si trovi nell'area dove lavorate, perché la punta potrebbe schizzar via e ferirlo gravemente.
10. Trapanando o scalpellando le pareti, i pavimenti o dovunque ci siano dei fili elettrici sotto tensione, NON TOCCATE ALCUNA PARTE METALLICA DELL'UTENSILE!
Per evitare le scosse elettriche quando trapanate o scalpellate dove c'è un filo elettrico sotto tensione, tenete l'utensile per le parti isolate delle sue impugnature.
11. Non toccate la punta o le parti che le sono vicino subito dopo aver usato l'utensile, perché potrebbero essere estremamente calde e ustionarvi.

CONSERVATE QUESTE ISTRUZIONI.

ISTRUZIONI PER L'USO

Manico laterale (manico ausiliario) (Fig. 1 e 2)

Quando si mette in operazione questo attrezzo sempre usare il manico laterale per ottenere il massimo controllo e una lavorazione più sicura. Il manico laterale gira in tutte le direzioni, permettendo di usare l'attrezzo in qualsiasi posizione. Allentare il manico laterale facendolo girare nel senso contrario dell'orologio, portarlo alla posizione desiderata e quindi stringerlo facendolo girare nel senso orario. (Fig. 1)

Il manico può anche esser piazzato nella posizione come mostrato in Fig. 2. Svitare il manico dalla base del manico, facendolo girare nel senso contrario dell'orologio. Avvitare il manico laterale su entrambi i lati dell'attrezzo, nel modo più conveniente.

Montaggio oppure smontaggio della punta per forature oppure altri tipi di punte (scalpello, etc.) (Fig. 3 e 4)

Importante:

Prima di cominciare le operazioni di smontaggio oppure di montaggio della punta sempre assicurarsi che l'interruttore è staccato e la presa di corrente pure.

Esercitare pressione sul fermapunte e farlo girare finché il punto rosso sul fermapunte si trova allineato con il mandrino. Lasciare andare il fermapunte. (Fig. 3)

Inserire la punta nel mandrino il più profondo possibile. Esercitare pressione sul fermapunte e farlo girare per tutti i 180 gradi. Quindi lasciarlo andare per bloccare la punta. (Fig. 4)

ATTENZIONE:

Non usate mai punte col codulo tipo A. Possono causare danni all'utensile.

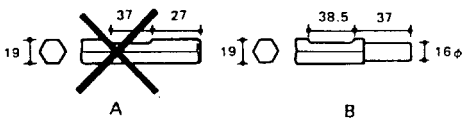

Per smontare la punta, seguire le stesse operazioni di montaggio nel senso inverso.

Operazione della leva di cambio (Fig. 5) (Non disponibile per la HR3520B)

Movimento rotativo e martellatura:

Per forature su cemento armato, materiale pietroso, etc., far ruotare la levetta di cambio nella direzione del segno .

Per sola operazione di martellatura:

Per frammentare, scalpellatura oppure lavori di demolizione, far ruotare la levetta di cambio nella direzione del segno .

ATTENZIONE:

- Non far girare la levetta di cambio mentre l'utensile è in moto sotto lavoro. Ne risulteranno danni all'utensile.
- Per evitare un consumo rapido dei meccanismi del cambio, assicurarsi che la levetta di cambio è sempre piazzata in una delle due posizioni fisse.

Regolazione della profondità di perforazione (Fig. 6)

Allentare il bullone a farfalla e regolare la misura di profondità alla profondità desiderata. Dopo la regolazione stringere il bullone a farfalla.

Operazione dell'interruttore (Fig. 7)

ATTENZIONE:

- Prima di inserire l'utensile in una presa di corrente, controllare che il grilletto dell'interruttore funzioni bene e ritorni sulla posizione di "OFF" (spento) quando viene rilasciato.
- Non fermare con nastri isolanti oppure legare con altri mezzi oppure bloccare il grilletto dell'interruttore nella posizione schiacciata.

Per mettere in moto l'utensile semplicemente schiacciare il grilletto. Per fermarlo lasciare andare il grilletto.

Perforazione

Piazzare la punta nel punto dove si vuole fare il foro poi schiacciare il grilletto.

Non forzare l'utensile. Una leggera pressione da i migliori risultati. Mantenere l'utensile in posizione e evitare che scivoli via dal foro.

Se i fori vengono bloccati da schegge oppure da particelle, invece di forzare l'utensile farlo girare a vuoto e poi tirare la punta fuori dal foro. Ripetendo questa operazione per alcune volte, il foro verrà completamente pulito.

ATTENZIONE:

Quando la punta arriva verso la fine della foratura sul cemento armato oppure se la punta va a finire contro qualche barra dell'armatura dentro il cemento, l'utensile potrebbe reagire violentemente. Mantenersi ben bilanciati e con i piedi al sicuro per poter afferrare l'utensile con entrambe le mani e prevenire reazioni pericolose.

Frammentatura / Rifilatura / Demolizione

Tenere l'utensile fermo con entrambe le mani. Mettere in moto l'utensile e applicare una leggera pressione sull'utensile in modo che l'utensile non sbandi attorno incontrollato. Una pressione forte sull'utensile non aumenterà l'efficienza dell'utensile.

Punta a corona (accessorio opzionale)

Nel caso di uso della punta di centraggio

Avvitare la punta a corona sul suo attacco. Piazzare l'attacco con su la punta a corona sull'utensile allo stesso modo come si fa con una punta. (Fig. 8)

Piazzare la punta di centraggio. (Fig. 9)



Piazzare la punta a corona sul cemento e mettere in moto l'utensile. Una volta che la punta a corona ha fatto una perforazione leggera sul cemento, staccare la punta di centraggio. Quindi riprendere la perforazione.

Per smontare la punta a corona, seguire la seguente procedura (1) oppure (2).

- (1) Spostare la levetta di cambio nella posizione . Poi posare la punta a corona sul cemento e mettere in moto l'utensile. La punta a corona si troverà allentata dall'operazione di martellatura. (Fig. 10)
- (2) Tenere l'attacco fermo con la chiave inglese, inserire un'asta (accessorio opzionale) nel foro della punta a corona e battere con un martello per svitare la punta. (Fig. 11)

Quando non si usa la punta di centraggio

Avvitare la punta a corona sul suo attacco. Montare l'attacco con la punta a corona sull'utensile allo stesso modo di una punta normale. (Fig. 8)

Spostare la levetta di cambio nella posizione . Appoggiare la punta a corona sul cemento e mettere in moto l'utensile. Una volta che la punta a corona ha fatto una perforazione leggera sul cemento, spostare la levetta di cambio nella posizione  e riprendere la lavorazione.

NOTA:

Anche se durante la lavorazione la punta a corona si allenta leggermente non ci sono problemi, dato che la punta ruota nel senso di avvitamento.

Per smontare la punta a corona, seguire le stesse operazioni indicate **Nel caso di uso della punta di centraggio.**

MANUTENZIONE

ATTENZIONE:

Prima di eseguire qualsiasi lavoro sull'utensile, accerstatevi sempre che sia spenta e staccata dalla presa di corrente.

Sostituzione delle spazzole di carbone (Fig. 12 e 13)

Quando occorre sostituire le spazzole di carbone, esse disinseriscono automaticamente l'utensile. In tal caso sostituite le due spazzole contemporaneamente usando solo spazzole di tipo uguale.

Lubrificazione (Fig. 14 e 15)

Non è necessario che lubrificate questo utensile ogni ora o giornalmente perchè è dotato di un sistema di lubrificazione a grasso-compresso. Lubrificare l'utensile ogni volta che vengono cambiate le spazzole di carbone.

Fate girare il motore per parecchi minuti per riscaldarlo. Lasciate andare il grilletto e staccate la presa di corrente. Staccate il coperchio degli ingranaggi usando una chiave 35 di bloccaggio (accessorio opzionale). Ponete l'utensile sul tavolo con la punta volta verso l'alto. Questo permetterà al grasso di raggrupparsi all'interno della scatola degli ingranaggi. Ripulite la scatola dal grasso vecchio e rimpiazzatelo con grasso fresco (60 gr.). Usate solamente grasso genuino Makita (accessorio opzionale). Riempire la scatola con più della quantità prescritta (60 gr.), può divenire la causa di lavorazione difettosa o di guasti allo utensile. Riempite la scatola con la quantità prescritta e non di più. Rimontate il coperchio degli ingranaggi e bloccatelo con il dado di bloccaggio. Non stringete esageratamente il coperchio degli ingranaggi. È fatto di resina e potrebbe rompersi.

Per mantenere la sicurezza e l'affidabilità del prodotto, le riparazioni, la manutenzione o le regolazioni dovrebbero essere eseguite da un centro di assistenza Makita autorizzato.

1 Zijhandgreep	9 Roteren plus hameren	18 Zeskantsleutel
2 Voetstuk voor handgreep	10 Alleen hameren	19 Achterdeksel
3 Rode stip (Gereedschapshouder)	11 Vleugelbout	20 Schroevendraaier
4 Rode stip (Vergrendeling)	12 Diepte instelling	21 Koalborsteldop
5 Vergrendeling	13 Trekschakelaar	22 Nokkensleutel
6 Indrukken	14 Kernboor	23 Carterdeksel
7 Draai 180°	15 Adapter	24 Smeerolie voor hamermechanisme
8 Wisselhefboom	17 Staafijzer	

TECHNISCHE GEGEVENS

Model	HR3520B	HR3850B	HR3850K
Capaciteit			
Hamerboren	35 mm	38 mm	38 mm
Kroonboren	79 mm	118 mm	118 mm
Toerental onbelast/min. (min ⁻¹)	440	240	240
Aantal slagen/min.	3 300	2 900	2 900
Totale lengte	400 mm	442 mm	455 mm
Netto gewicht	5,8 kg	7,5 kg	7,5 kg

- In verband met ononderbroken research en ontwikkeling behouden wij ons het recht voor bovenstaande technische gegevens te wijzigen zonder voorafgaande kennisgeving.
- Opmerking: De technische gegevens kunnen van land tot land verschillen.

Stroomvoorziening

De machine mag alleen worden aangesloten op een stroombron van hetzelfde voltage als aangegeven op de naamplaat, en kan op enkel-fase wissel-/gelijkstroom worden gebruikt. De machine is dubbel-geïsoleerd volgens de Europese standaard en kan derhalve ook op een niet-geaard stopcontact worden aangesloten.

Veiligheidswenken

Voor uw veiligheid dient u de bijgevoegde Veiligheidsvoorschriften nauwkeurig op te volgen.

**AANVULLENDE
VEILIGHEIDSVOORSCHRIFTEN**

1. Draag een hard hoofddeksel (veiligheidshelm), veiligheidsbril en/of gezichtsbescherming. Het is ook tenzeerste aan te bevelen dat u een stofmasker, oorbeschermers en dikke handschoenen draagt.
2. Controleer of de boor goed vastgezet is alvorens het gereedschap te bedienen.
3. Tijdens normale bediening is het gereedschap aan trillingen onderhevig, zodat de schroeven gemakkelijk kunnen loskomen, met een defect of ongeluk als mogelijk gevolg. Controleer vóór het gebruik zorgvuldig of alle schroeven goed vastzitten.

4. Laat het gereedschap enkele minuten onbelast warmdraaien wanneer het koud weer is of wanneer het gereedschap langere tijd niet werd gebruikt. Daardoor zal het smeermiddel vloeibaar worden. Hameren is moeilijk indien de machine niet goed warmgedraaid is.
5. Zorg ervoor dat u altijd stevige ondersteuning voor de voeten hebt. Controleer of er zich niemand onder u bevindt wanneer u het gereedschap op een hoge plaats gaat gebruiken.
6. Houd het gereedschap stevig met beide handen vast.
7. Houd uw handen uit de buurt van bewegende onderdelen.
8. Laat het gereedschap niet achter terwijl het nog in bedrijf is. Bedien het gereedschap alleen wanneer u het met de handen vasthoudt.
9. Richt het gereedschap in bedrijf niet op personen die zich in de nabije omgeving bevinden. De boor zou los kunnen raken en ernstige verwondingen veroorzaken.
10. Wanneer u boort of beitelt in muren, vloeren of andere plaatsen waar er kans is dat u op elektrische kabels stoot die onder spanning staan, **GEEN VAN DE METALEN ONDERDELEN VAN HET GEREEDSCHAP AANRAKEN!**
Om een elektrische schok te voorkomen wanneer u per ongeluk op een onder spanning staande kabel boort of beitelt, dient u het gereedschap uitsluitend bij de geïsoleerde handgrepen vast te houden.
11. De boor of onderdelen in de nabije omgeving van de boor niet aanraken onmiddellijk na gebruik; deze kunnen erg heet zijn en brandwonden veroorzaken.

BEWAAR DEZE VOORSCHRIFTEN.

BEDIENINGSVOORSCHRIFTEN

Zijhandgreep (hulpgreep) (Fig. 1 en 2)

Maak altijd gebruik van de zijhandgreep om het gereedschap beter te kunnen sturen en veiliger te kunnen bedienen. De handgreep is omwentelbaar, zodat u het gereedschap in welke positie ook, met gemak stevig kunt vasthouden. Draai de handgreep naar links los, zet hem in de gewenste stand en draai hem vervolgens naar rechts vast. (Fig. 1)

De handgreep kunt u ook in de Fig. 2 aangegeven positie vastzetten. Draai de handgreep helemaal naar links los. Schroef de handgreep vervolgens op de linker of rechterzijde van het gereedschap vast.

Installeren of verwijderen van boren en andere accessoires (puntbeitel enz.) (Fig. 3 en 4)

Belangrijk:

Kontroleer altijd of het gereedschap uitgeschakeld is en de stekker uit het stopcontact is getrokken, alvorens de boor te installeren of te verwijderen.

Druk de vergrendeling in en verdraai deze vervolgens totdat de rode stippen op de gereedschapshouder en de vergrendeling op een lijn liggen. Laat vervolgens de vergrendeling los. (Fig. 3)

Steek de hamerboor zo ver mogelijk in de houder. Druk de vergrendeling in en draai deze vervolgens 180 graden om. Laat de vergrendeling los om de hamerboor vast te zetten. (Fig. 4)

LET OP:

Gebruik nooit boren (beitels e.a.) met een A-type steel, aangezien het gereedschap anders beschadigen kan oplopen.

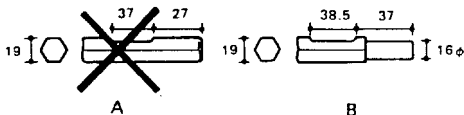

Voor het verwijderen van de boor, volg de bovenbeschreven procedure in omgekeerde volgorde.

Werking van de wisselhefboom (Fig. 5) (Niet verkrijgbaar voor HR3520B)

Roteren plus hameren:

Voor boren in beton, pleisterwerk enz. wordt de wisselhefboom in de  positie gezet.

Aleen hameren:

Voor afbikken, beitelen of afslopen, wordt de wisselhefboom in de  positie gezet.

LET OP:

- Wijzig de positie van de wisselhefboom niet, wanneer het gereedschap nog draait enz., aangezien het daardoor beschadiging kan oplopen.
- Ter voorkoming van vroegtijdige slijtage van het wisselmechanisme, dient u de wisselhefboom uitsluitend in één van de aangegeven posities te zetten.

Instellen van de boordiepte (Fig. 6)

Draai de vleugelbout los en stel de diepte staaf in op de gewenste diepte. Draai vervolgens de vleugelbout weer stevig vast.

Schakelhandeling (Fig. 7)

LET OP:

- Alvorens het netsnoer op het stopcontact aan te sluiten, dient u altijd te controleren of de trekschakelaar behoorlijk werkt en bij loslaten onmiddellijk naar de "OFF" positie terugkeert.
- Zet de trekschakelaar nooit met plakband, draad of iets dergelijks in de "ON" positie vast.

Men drukt, voor het starten, simpelweg de trek-schakelaar in. Laat deze trekschakelaar los voor het stoppen.

Hamerend of kloppend boren

Plaats de punt van de boor op de plaats waar geboord moet worden en druk vervolgens de schakelaar in.

Forceer het gereedschap niet. Een lichte druk geeft de beste resultaten. Houd het gereedschap stevig vast en zorg dat het niet weg slipt.

Oefen geen grotere druk uit op het gereedschap, wanneer het gat vol raakt met gruis. Laat integendeel het gereedschap onbelast draaien en verwijder het uit het gat. Door dit een paar keer te herhalen wordt het gruis verwijderd.

LET OP:

Wanneer de boor door het beton heenkomt, of wanneer de boor op betonijzer stuit, kan het apparaat gevaarlijk vooruit- of terugschieten. Bewaar daarom tijdens het boren een goede balans en houdt het apparaat met beide handen stevig vast.

Afbikken / Beitelen / Slopen

Houd het gereedschap met beide handen stevig vast. Schakel het gereedschap vervolgens in en oefen slechts zoveel druk uit dat het gereedschap op dezelfde plaats blijft. Door grote kracht op het gereedschap uit te oefenen, verloopt het werk niet sneller.

Kernboor (los verkrijgbaar)

Bij gebruik van een centerboor

Schroef de kernboor vast op de adapter. Installeer deze vervolgens op dezelfde manier als een boor. (Fig. 8)

Installeer de centerboor. (Fig. 9)



Plaats de kernboor op de betonmuur en schakel het gereedschap in. Nadat u de kernboor voldoende het beton hebt ingewerkt, verwijdert u de centerboor, en ga vervolgens door met boren.

Voor het verwijderen van de kernboor, volgt u de onderstaande procedure (1) of (2).

- (1) Zet de wisselhefboom in de  positie. Plaats de kernboor op een betonvloer en schakel het gereedschap in. Door het kloppen raakt de kernboor los. (Fig. 10)
- (2) Zet de adapter vast. Steek een staaf (optie accessoires) in het gat in de kernboor, zoals afgebeeld. Klop met een hamer op de staaf totdat de kernboor is losgeschroefd. (Fig. 11)

Centerboor wordt niet gebruikt

Schroef de kernboor vast op de adapter. Installeer deze vervolgens op dezelfde manier als een boor. (Fig. 8)

Zet de wisselhefboom in de  positie. Plaats de kernboor op de betonmuur en schakel het gereedschap in. Nadat de kernboor zich voldoende in het beton heeft ingewerkt, zet u de wisselhefboom in de  positie en ga verder met boren.

OPMERKING:

Door dit kloppen raakt de kernboor enigszins los, maar dit is geen probleem aangezien de kernboor daarna (tijdens het boren) weer vastgezet wordt.

Voor het verwijderen van de kernboor volgt u dezelfde bovenbeschreven procedure als **Bij gebruik van een centerboor**.

ONDERHOUD

LET OP:

Zorg er altijd voor dat het gereedschap is uitgeschakeld en de stekker uit het stopcontact is verwijderd alvorens onderhoud aan de machine uit te voeren.

Vervangen van koolborstels (Fig. 12 en 13)

Wanneer de koolborstels aan vervanging toe zijn, wordt het gereedschap automatisch uitgeschakeld. Beide koolborstels dienen dan tegelijkertijd te worden vervangen. Gebruik enkel identieke koolborstels.

Smeren (Fig. 14 en 15)

Dit gereedschap hoeft niet om het uur of dagelijks te worden gesmeerd, aangezien het voorzien is van een automatisch smeersysteem. Smeer het gereedschap telkens wanneer de koolborstels worden vervangen.

Start het gereedschap en laat het enkele minuten lang warm lopen. Schakel het gereedschap vervolgens uit en verbreek de aansluiting op het lichtnet. Verwijder met de losverkrijgbare Makita nokkensleutel 35 de dop van het carter. Plaats het gereedschap op een tafel met het booreinde naar boven, zodat het oude smeervet in het carter wordt verzameld. Verwijder dit oude smeervet en vervang het door 60 g vers smeervet. Gebruik uitsluitend het los verkrijgbare, originele smeervet van Makita. Indien u meer dan de aangegeven hoeveelheid smeervet (ongeveer 60 g) toevoegt, kunnen storingen optreden in het hameren, of in de werking van het gereedschap. Vul derhalve uitsluitend bij met de aangegeven hoeveelheid smeervet. Draai daarna met de nokkensleutel de dop weer op het carter vast. Denk eraan de dop niet te stevig vast te draaien. De dop is gemaakt van hars en is derhalve breekbaar.

Opdat het gereedschap veilig en betrouwbaar blijft, dienen alle reparaties, onderhoud of afstellingen te worden uitgevoerd bij een erkend Makita service centrum.

1 Empuñadura lateral	8 Palanca de cambios	17 Varilla
2 Base de la empuñadura	9 Para martilleo solamente	18 Llavé hexagonal
3 Punto rojo (Soporte de la herramienta)	10 Para giro con martilleo	19 Cubierta trasera
4 Punto rojo (Retenedor de la herramienta)	11 Perno de aletas	20 Destornillador
5 Retenedor de la herramienta	12 Medidor de portabroca	21 Tapas del portaescobillas
6 Presione hacia adentro	13 Interruptor de gatillo	22 Llave de tuercas de fijación
7 Gire 180°	14 Broca de núcleo	23 Tapa del cigüeñal
	15 Adaptador	24 Grasa para martillos
	16 Broca central	

ESPECIFICACIONES

Modelo	HR3520B	HR3850B	HR3850K
Capacidad			
Broca de carburo de tungsteno	35 mm	38 mm	38 mm
Broca de núcleo	79 mm	118 mm	118 mm
Velocidad en vacío (min ⁻¹)	440	240	240
Percutores por minuto	3.300	2.900	2.900
Longitud total	400 mm	442 mm	455 mm
Peso neto	5,8 kg	7,5 kg	7,5 kg

- Debido a un programa continuo de investigación y desarrollo, las especificaciones aquí dadas están sujetas a cambios sin previo aviso.
- Nota: Las especificaciones pueden ser diferentes de país a país.

Alimentación

La herramienta ha de conectarse solamente a una fuente de alimentación de la misma tensión que la indicada en la placa de características, y puede funcionar con corriente alterna o continua monofásica. El sistema de doble aislamiento de la herramienta cumple con la norma europea y puede, por lo tanto, usarse también en enchufes hembra sin conductor de tierra.

Sugerencias de seguridad

Para su propia seguridad, consulte las instrucciones de seguridad incluidas.

NORMAS DE SEGURIDAD ADICIONALES

1. Utilice un casco de seguridad, gafas de seguridad y/o un protector facial. También le recomendamos que utilice una mascarilla contra el polvo, protectores para los oídos y guantes gruesos.
2. Asegúrese de que el accesorio esté bien fijado en su lugar antes de la operación.
3. En condiciones de operación normales, la herramienta está diseñada para producir vibraciones. Los tornillos se pueden aflojar fácilmente pudiendo provocar una rotura o un accidente. Compruebe cuidadosamente el apriete de los tornillos antes de la operación.

4. En climas fríos o cuando no se haya usado la herramienta durante mucho tiempo, deje que ésta se caliente durante algunos minutos operándola sin carga. Esto pondrá a punto la lubricación. Sin el precalentamiento adecuado, la operación de martilleo será difícil.
5. Asegúrese siempre de que el piso bajo sus pies sea firme. Asegúrese de que no haya nadie debajo cuando utilice la herramienta en lugares altos.
6. Sujete firmemente la herramienta con ambas manos.
7. Mantenga las manos alejadas de las piezas giratorias.
8. Nunca deje la herramienta funcionando. Opere solamente la herramienta cuando la sostenga con las manos.
9. No señale con la herramienta a nadie que esté dentro del área de operación. La broca podría salir despedida y herir seriamente a alguien.
10. Cuando perforo o desbaste en paredes, pisos o en lugares donde pueda haber cables que conduzcan alimentación, ¡NUNCA TOQUE LAS PIEZAS METÁLICAS DE LA HERRAMIENTA! Sujete la herramienta por las superficies de manipulación aisladas para evitar recibir una descarga eléctrica en el caso de que se perforo o desbaste un cable que conduzca alimentación.
11. No toque el puntero ni las partes cercanas al mismo inmediatamente después de la operación; podrían estar muy calientes y causarle quemaduras.

GUARDE ESTAS INSTRUCCIONES.

INTRUCCIONES PARA EL FUNCIONAMIENTO

Empuñadura lateral (manija auxiliar) (Fig. 1 y 2)

Para un control máximo y una operación segura, utilice siempre la empuñadura lateral con esta herramienta. La empuñadura lateral puede deslizarse hacia los lados, permitiendo un manejo fácil de la herramienta en cualquier posición. Afloje la empuñadura lateral girándola hacia la izquierda, deslicela en la posición deseada y luego apriétela girándola hacia la derecha. (Fig. 1)

La empuñadura lateral también puede instalarse en la posición mostrada en la Fig. 2. Extraiga la empuñadura lateral de la base de la empuñadura girando la empuñadura lateral hacia la izquierda. Enrosque la empuñadura lateral hacia cualquier lado de la herramienta, el que sea más conveniente.

Instalación o extracción de la broca de la broca de perforación o de otras brocas (punta redonda, etc.) (Fig. 3 y 4)

Importante:

Asegúrese siempre de que la herramienta esté desconectada y desenchufada antes de instalar o extraer la broca.

Presione en el retenedor de la herramienta y girelo hasta que los puntos rojos del retenedor de la herramienta y el soporte de la herramienta queden alineados. Libere el retenedor de la herramienta. (Fig. 3)

Inserte la broca en el soporte de la herramienta lo más que pueda. Presione en el retenedor de la herramienta y girelo totalmente 180 grados. Luego libere para asegurar la broca. (Fig. 4)

PRECAUCIÓN:

Nunca use brocas de espiga de tipo A; se podría estropear la herramienta.

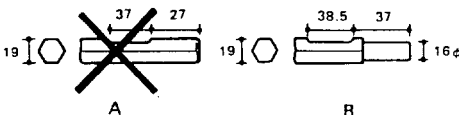

Para sacar la broca, siga los procedimientos de instalación al revés.

Modo de acción de selección (Fig. 5) (No disponible para el HR3520B)

Giro con martilleo:

Para taladrar en hormigón, cemento, etc., gire la palanca de cambios en la posición

Sólo martilleo:

Para operaciones de corte, graduación o demolición, gire la palanca de cambios en la posición

PRECAUCIÓN:

- No gire la palanca de cambios cuando la herramienta esté funcionando bajo carga. La herramienta se dañará.
- Para evitar un desgaste rápido en el mecanismo de cambio de modo, asegúrese de que la palanca de cambio siempre está situada positivamente en una de las dos posiciones de modo de acción.

Ajuste la profundidad de perforación (Fig. 6)

Afloje el perno de aletas y ajuste el medidor de profundidad a la profundidad deseada. Después de efectuar el ajuste, apriete el perno de aletas.

Interruptor de encendido (Fig. 7)

PRECAUCIÓN:

- Antes de enchufar la herramienta, siempre chequee para ver si el interruptor de gatillo trabaja correctamente y regresa a la posición "OFF" cuando lo suelta.
- No ponga cinta ni ate de ningún otro modo el gatillo para adherirlo a la posición "ON".

Para encender la herramienta, simplemente hale del gatillo. Suéltelo para apagar la herramienta.

Operación de perforación con martilleo

Coloque la broca en el lugar en el que desea hacer el orificio, luego presione el gatillo.

No fuerce la herramienta. Una presión ligera le ofrecerá los mejores resultados. Mantenga la herramienta en posición y evite que se salga del orificio. No aplique presión cuando el orificio quede obstruido con polvo o partículas. En este caso, haga funcionar la herramienta al ralentí, y luego extráigala del orificio. El orificio quedará limpio repitiendo esta operación varias veces.

PRECAUCIÓN:

Cuando la broca empiece a romper el hormigón o si la broca golpea barras de refuerzo de dentro del hormigón, la reacción de la herramienta puede ser peligrosa. Conserve un buen equilibrio y ponga los pies en una posición segura mientras sostiene firmemente la herramienta con ambas manos para evitar reacciones peligrosas.

Cote / Graduación / Demolición

Sostenga firmemente la herramienta con ambas manos. Conecte la alimentación de la herramienta y aplique un poco de presión en la herramienta para que no salte. Si se presiona demasiado la herramienta no se aumentará la eficiencia.

Broca de núcleo (accessorio opcional)

Cuando utilice la broca central

Enrosque la broca de núcleo en el adaptador. Instale la broca de núcleo y el adaptador en la herramienta de la misma forma que una broca de perforación. (Fig. 8)

Instale la broca central. (Fig. 9)



Apoye la broca de núcleo en el hormigón y conecte la herramienta. Una vez la broca de núcleo ha costado una ranura poco profunda en el hormigón, extraiga la broca central. Luego, reanude la perforación.

Para extraer la broca de núcleo, siga los procedimientos (1) o (2).

- (1) Gire la palanca de cambios en la posición . Luego apoye la broca de núcleo en el hormigón y conecte la herramienta. La broca de núcleo se aflojará desde la acción de martilleo. **(Fig. 10)**
- (2) Sujete el adaptador con la llave, introduzca la varilla (accesorio a opción) en el orificio de la broca de núcleo y golpee con un martillo para desenroscar. **(Fig. 11)**

Cuando no utilice la broca central

Enrosque la broca de núcleo en el adaptador. Instale la broca de núcleo y el adaptador en la herramienta de la misma forma que una broca de perforación. **(Fig. 8)**

Gire la palanca de cambios en la posición . Apoye la broca de núcleo en el hormigón y conecte la herramienta. Una vez que la broca de núcleo ha cortado una ranura poco profunda en el hormigón, gire la palanca de cambios en la posición  y continúe taladrando.

NOTA:

No se causan problemas aunque se desenrosque la broca de núcleo ligeramente durante el uso breve puesto que la broca de núcleo gira en la dirección de apriete.

Para extraer la broca de núcleo, siga los mismos procedimientos de extracción ya mencionados **Cuando utilice la broca central.**

MANTENIMIENTO

PRECAUCIÓN:

Asegúrese siempre de que la herramienta esté desconectada y desenchufada antes de realizar ninguna reparación en ella.

Sustitución de las escobillas de carbón (Fig. 12 y 13)

Cuando deban sustituirse las escobillas de carbón, estas desconectarán automáticamente la herramienta. Cuando esto se produzca, sustituya ambas escobillas de carbón simultáneamente. Utilice exclusivamente escobillas de carbón idénticas.

Lubricación (Fig. 14 y 15)

No es necesario lubricar la herramienta cada tantas horas ni tampoco cada día ya que trae consigo un sistema de lubricación con grasa envasada. Lubrique la herramienta cada vez que reemplace las escobillas de carbón.

Haga funcionar la herramienta durante varios minutos para que se caliente. Apague la herramienta y desenchúfela. Quite la tapa del cigüeñal usando una llave de pivotes 35 de Makita (accesorio opcional). Apoye la herramienta en la mesa con la punta de la broca mirando hacia arriba. Esto hará que la grasa vieja se junte dentro de la caja del cigüeñal. Quite la grasa vieja que haya dentro y cámbiela por nueva (60 g). Use solamente grasa Makita genuina (accesorio opcional). Echando más grasa de la cantidad especificada (unos 60 gramos) puede redundar en martilleo defectuoso o que la herramienta no funcione bien. Eche solamente la cantidad de grasa especificada. Vuelva a colocar la tapa del cigüeñal y apriete con la llave de pivotes 35. No apriete la tapa del cigüeñal con demasiada fuerza. Está hecha de resina y se podría romper.

Para mantener la seguridad y fiabilidad del producto, las reparaciones, el mantenimiento y los ajustes deberán ser realizados por un Centro de Servicio Autorizado de Makita.

1 Punho lateral	8 Selector de funções	17 Extractor
2 Base do punho	9 Percussão	18 Chave hexagonal
3 Ponto vermelho (Base da ferramenta)	10 Rotação com percussão	19 Tampa metálica
4 Ponto vermelho (Trinco da ferramenta)	11 Perno de orelhas	20 Chave de fendas
5 Trinco	12 Guia de profundidade	21 Tampas do porta-escovas
6 Pressione para dentro	13 Gatilho do interruptor	22 Chave de pinos
7 Rode 180°	14 Broca de coroa	23 Tampa do excêntrico
	15 Adaptador	24 Massa de lubrificação para martelo
	16 Broca de centragem	

ESPECIFICAÇÕES

Modelo	HR3520B	HR3850B	HR3850K
Capacidade			
Broca de carboneto de tungsténio	35 mm	38 mm	38 mm
Broca de coroa	79 mm	118 mm	118 mm
Velocidade em vazio (min ⁻¹)	440	240	240
Impactos por minuto	3.300	2.900	2.900
Comprimento total	400 mm	442 mm	455 mm
Peso líquido	5,8 kg	7,5 kg	7,5 kg

- Devido a um programa contínuo de pesquisa e desenvolvimento, estas especificações podem ser alteradas sem aviso prévio.
- Nota: As especificações podem variar de país para país.

Alimentação

A máquina só deve ser ligada a uma fonte de alimentação com a mesma voltagem da indicada na placa de características, e funciona com alimentação de corrente alterna monofásica. Tem um sistema de isolamento duplo de acordo com as normas Europeias e pode, por isso, utilizar tomadas sem ligação à terra.

Conselhos de segurança

Para sua segurança, leia as instruções anexas.

REGRAS DE SEGURANÇA ADICIONAIS

1. Use um capacete de segurança, óculos de protecção e/ou um protector para a cara. Recomenda-se também a utilização de uma máscara para o pó, protectores de ouvidos e luvas almofadadas.
2. Certifique-se de que a broca está bem colocada e apertada antes do início do trabalho.
3. A máquina vibra em condições normais de funcionamento. Os parafusos podem soltar-se facilmente, provocando uma avaria ou acidente. Verifique cuidadosamente o aperto dos parafusos antes do início do trabalho.

4. **No tempo frio ou quando a máquina não foi utilizada durante um longo período de tempo, deixe-a aquecer por alguns minutos pondo-a a trabalhar em vazio. Activará a lubrificação. Sem um aquecimento adequado o funcionamento será difícil.**
5. **Certifique-se sempre de que os seus pés estão em perfeito equilíbrio. Certifique-se de que ninguém está por baixo quando trabalhar em locais altos.**
6. **Segure a máquina firmemente com as duas mãos.**
7. **Mantenha as mãos afastadas das partes em movimento.**
8. **Não deixe a máquina a funcionar se não a estiver a segurar.**
9. **Não aponte a máquina a ninguém próximo quando estiver a trabalhar. A broca pode soltar-se e ferir alguém gravemente.**
10. **Quando perfurar ou picar paredes, chão ou qualquer superfície onde possa encontrar fios de corrente eléctrica, NÃO TOQUE EM NENHUMA PARTE METÁLICA DA MÁQUINA! Segure-a apenas pelas partes isoladas para evitar apanhar um choque se tocar nalgum fio "vivo".**
11. **Não toque na broca ou partes próximas da mesma depois da operação; podem estar extremamente quentes e pode queimar-se.**

GUARDE ESTAS INSTRUÇÕES.

INSTRUÇÕES DE FUNCIONAMENTO

Punho lateral (pega auxiliar) (Fig. 1 e 2)

Utilize sempre o punho lateral para garantir uma operação segura e o máximo controlo da máquina. O punho lateral é giratório podendo ser colocado em qualquer posição, permitindo assim um fácil manuseamento da máquina. Desaperte o punho lateral rodando-o para a esquerda, coloque-o na posição desejada e aperte-o rodando-o para a direita. (Fig. 1)

O punho lateral também pode ser instalado conforme se mostra na Fig. 2. Retire o punho lateral da base, rodando-o para a esquerda. Instale o punho lateral no lado da máquina que lhe for mais conveniente.

Colocação ou extracção da broca ou de outros acessórios (ponta redonda, etc.) (Fig. 3 e 4)

Importante:

Certifique-se sempre de que a ferramenta está desligada e com a ficha retirada da tomada antes de instalar ou extrair a broca.

Pressione o trinco e rode-o até que os pontos vermelhos existentes no trinco e na base da ferramenta fiquem na mesma direcção. Solte o trinco. (Fig. 3)

Introduza a broca no encabadouro, o mais fundo possível. Carregue no trinco e rode-o completamente a 180°. Solte o trinco para segurar a broca. (Fig. 4)

PRECAUÇÃO:

Nunca utilize brocas tipo A. Podem estragar a máquina.

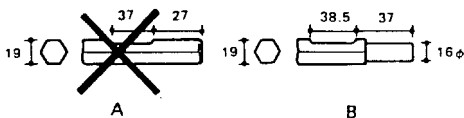

Para retirar a broca, siga os mesmos procedimentos indicados para a colocação, mas em sentido inverso.

Seleccção do modo de funcionamento (Fig. 5) (Não disponível para o HR3520B)

Função - Rotação com percussão:

Para perfurar betão, cimento, etc. rode o selector para a posição

Função - Percussão:

Para operações de corte, descasque ou demolição coloque o selector na posição

PRECAUÇÃO:

- Não accione o selector quando a ferramenta estiver em funcionamento. Se o fizer, danificá-la-á.
- Para evitar o desgaste prematuro do selector de funções, certifique-se de que fica correctamente posicionado quando seleccionar o modo de funcionamento.

Regulação da profundidade de perfuração (Fig. 6)

Desaperte o perno de orelhas e regule a guia para a profundidade desejada. Em seguida volte a apertar o perno de orelhas.

Interruptor (Fig. 7)

PRECAUÇÃO:

- Antes de ligar a ferramenta à corrente eléctrica, verifique sempre se o gatilho do interruptor funciona correctamente e regressa à posição "OFF" (desligado) quando o solta.
- Não prenda o gatilho com fita adesiva, ou de qualquer outra maneira, para mantê-lo na posição "ON" (ligado).

Para ligar a ferramenta basta carregar no gatilho. Solte-o para arrá-la.

Perfuração com percussão

Coloque a broca no sítio em que deseje perfurar e carregue no gatilho.

Não force a ferramenta. Obterá melhores resultados se exercer uma ligeira pressão. Segure a ferramenta com firmeza para evitar que a broca saia do furo.

Não faça pressão na ferramenta se o orifício ficar obstruído com pó ou partículas. Se isto acontecer, ponha a ferramenta a funcionar no "ralenti" e retire-a do furo. O orifício ficará limpo depois de repetir esta operação várias vezes.

PRECAUÇÃO:

Quando a broca começar a perfurar o betão ou se a ponta tocar nas vigas de ferro dentro do betão, a ferramenta pode ter uma reacção brusca. Mantenha-se bem equilibrado e numa posição estável, segurando a ferramenta firmemente com ambas as mãos, a fim de prevenir situações de perigo.

Corte / Descasque / Demolição

Segure a ferramenta firmemente com ambas as mãos. Ligue-a e exerça um pouco de pressão para que não salte. Não aumentará o rendimento da ferramenta se pressionar demasiado.

Broca de coroa (acessório opcional)

Quando utilizar a broca de centragem

Coloque a broca de coroa no adaptador e instale-os na ferramenta de mesma maneira que uma broca de perfuração. (Fig. 8)

Instale a broca de centragem. (Fig. 9)



Encoste a broca de coroa no betão e ligue a ferramenta. Logo que a broca de coroa tenha feito um furo pouco profundo no betão, extraia a broca de centragem. Em seguida continue a perfuração.

Para extrair a broca de coroa siga os procedimentos indicados em (1) ou (2).

- (1) Rode o selector de funções para a posição . Seguidamente encoste a broca de coroa ao betão e ligue a ferramenta. A broca de coroa desapertar-se-á com a percussão. (Fig. 10)
- (2) Segure o adaptador com a chave, introduza o extractor (acessório opcional) no orifício da broca de coroa e bata com um martelo para desapertar. (Fig. 11)

Quando não utilizar a broca de centragem

Coloque a broca de coroa no adaptador e instale-os na ferramenta de mesma maneira que uma broca de perfuração. (Fig. 8)

Rode o selector de funções para a posição . Encoste a broca de coroa no betão e ligue a ferramenta. Logo que a broca de coroa tenha feito um furo pouco profundo no betão, rode o selector de funções para a posição  e continue a perfuração.

NOTA:

Não haverá problema se a broca de coroa se desapertar ligeiramente durante a sua breve utilização, uma vez que gira no sentido de aperto.

Para retirar a broca de coroa, siga os mesmos procedimentos de extracção atrás mencionados em **Quando utilizar a broca de centragem**.

MANUTENÇÃO

PRECAUÇÃO:

Certifique-se sempre de que a máquina está desligada e a ficha retirada da tomada antes de efectuar qualquer inspecção ou manutenção.

Substituição das escovas de carvão

(Fig. 12 e 13)

Sempre que as escovas de carvão necessitam de ser substituídas, estas param a máquina automaticamente. Quando isto ocorrer, substitua ambas as escovas de carvão ao mesmo tempo. Utilize apenas escovas de carvão iguais.

Lubrificação (Fig. 14 e 15)

Esta máquina não necessita de lubrificação frequente ou diária porque tem um sistema de lubrificação incorporado. Lubrifique a máquina sempre que substituir as escovas de carvão.

Ponha a máquina a funcionar durante uns minutos para aquecer. Desligue-a e retire a ficha da tomada. Retire a tampa do excêntrico utilizando uma chave Makita 35 (acessório opcional). Coloque a ferramenta sobre uma bancada com o encabadouro virado para cima para que a massa de lubrificação usada recolha à caixa do excêntrico. Retire a massa de lubrificação usada e substitua-a por outra nova (60 gr.). Utilize só massa de lubrificação da Makita (acessório opcional). Colocar mais do que a quantidade especificada (aprox. 60 gr.) pode prejudicar o funcionamento ou avariar a máquina. Coloque só a quantidade recomendada de massa de lubrificação. Volte a colocar a tampa do excêntrico e aperte com a chave de pinos. Não aperte excessivamente a tampa do excêntrico. É feita de resina e pode partir-se.

Para salvaguardar a segurança e a fiabilidade do produto, as reparações, manutenção e afinações deverão ser sempre efectuadas por um Centro de Assistência oficial MAKITA.

1 Sidegreb	10 For hammerboring alene	18 Unbrakonøgle
2 Grebbase	11 Vingeskrue	19 Bagdæksel
3 Rød prik (værktøjsholder)	12 Dybdeanslag	20 Skruetrækker
4 Rød prik (værktøjslåsering)	13 Afbryder	21 Kuldæksel
5 Værktøjslåsering	14 Borekrone	22 Tapnøgle
6 Tryk ind	15 Borekronholder	23 Krankdæksel
7 Drej 180°	16 Centrørbor	24 Olie
8 Skiftearm	17 Dorn	
9 For rotation med hammerboring		

SPECIFIKATIONER

Model	HR3520B	HR3850B	HR3850K
Kapacitet			
Hammerbor	35 mm	38 mm	38 mm
Borekrone	79 mm	118 mm	118 mm
Omdrejninger (min ⁻¹)	440	240	240
Slagantal (per minut)	3 300	2 900	2 900
Længde	400 mm	442 mm	455 mm
Vægt	5,8 kg	7,5 kg	7,5 kg

- Ret til tekniske ændringer forbeholdes.
- Bemærk: Data kan variere fra land til land.

Strømforsyning

Maskinen må kun tilsluttes en strømforsyning med samme spænding som angivet på typeskiltet, og kan anvendes på enfaset vekselstrømforsyning. I henhold til de europæiske retningslinier er den dobbeltisoleret og kan derfor også tilsluttes netstik uden jordforbindelse.

Sikkerhedsbestemmelser

Af sikkerhedsgrunde bør De sætte Dem ind i de medfølgende Sikkerhedsforskrifter.

YDERLIGERE

SIKKERHEDSBESTEMMELSER

1. Benyt hjelm, beskyttelsesbriller og/eller ansigtsmaske under arbejdet. Det tilrådes endvidere at bruge støvmaske, høreværn og kraftige gummihandsker.
2. Sørg for at værktøjet er korrekt monteret før arbejdet påbegyndes.
3. Under normal drift vibrerer maskinen, således at skruerne let kan løsne sig og forårsage driftsforstyrrelser eller uheld. Kontrollér før hver brug, at skruerne er fastspændte.
4. Lad maskinen løbe i tomgang i nogle minutter, såfremt De ikke har benyttet den længe eller benytter den i meget koldt vejr. Derved gør De smøringen smidig, og maskinen opnår sin fulde effekt.
5. Sørg for, at De altid har sikkert fodfæste. Ved brug af maskinen i større højde bør De sikre Dem, at der ikke står personer nedenunder arbejdsområdet.

6. Hold godt fast på maskinen med begge hænder.
7. Rør aldrig roterende dele med hænderne.
8. Maskinen må ikke køre uden opsyn. Maskinen må kun være i gang, når den holdes i hånden.
9. Ret aldrig maskinen mod personer, når den er igang. Værktøjet kan flyve ud og forvolde alvorlig personskade.
10. BERØR ALDRIG METALDELE PÅ MASKINEN ved boring eller slagboring i vægge, gulve eller andetsteds, hvor der er risiko for at ramme strømførende ledninger. Hold kun ved maskinen på de isolerede greb, så De undgår stød, hvis De skulle komme til at bore ind i en strømførende ledning.
11. Rør ikke ved maskinens metaldele eller værktøjet umiddelbart efter brug. Disse kan være ekstremt varme og medføre forbrændinger.

GEM DISSE FORSKRIFTER.

ANVENDELSE

Sidegreb (Hjælpegreb) (Fig. 1 og 2)

Anvend altid sidegrebet med denne maskine. Det sikrer maksimal kontrol og sikker betjening. Sidegrebet kan svinges til begge sider og sikrer dermed problemfri håndtering af maskinen i enhver position. Løsn sidegrebet ved at skru det mod uret, og sving det så til den ønskede position. Skru derefter sidegrebet fast igen ved at skru det med uret. (Fig. 1)

Sidegrebet kan også monteres i den position, der er vist i Fig. 2. Fjern sidegrebet fra basen ved at skru sidegrebet mod uret. Skru sidegrebet på den side af maskinen, hvor det er mest anvendeligt.

Montage af bor eller andre værktøjer (spidsmejsel osv.) (Fig. 3 og 4)

Vigtigt:

Forvis Dem altid om, at maskinen er slukket og netstikket trukket ud, før de sætter værktøj i eller fjerner det.

Tryk værktøjslåseringen ind og drej den, indtil de røde prikker på værktøjslåseringen og værktøjsholderen er ud for hinanden. Slip værktøjslåseringen. (Fig. 3)

Sæt værktøjet helt ind værktøjsholderen. Tryk værktøjslåseringen ind og drej den 180 grader. Slip den derefter for at holde værktøjet på plads. (Fig. 4)

ADVARSEL:

Anvend ALDRIG værktøj med opsætning som på fig. A. De kan forvolde skade på maskinen.

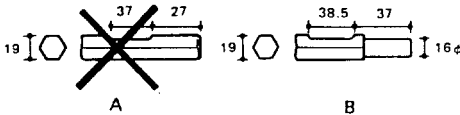

For at afmontere værktøjet følges monteringsanvisningen i modsat rækkefølge.

Valg af funktion (Fig. 5) (Findes ikke til HR3520B)

Hammerboring:

For at bore i cement, murværk osv. drejes indstillingssknappen om i \uparrow -positionen.

Mejselarbejde:

For mejselarbejde stilles indstillingssknappen i \uparrow -positionen.

ADVARSEL:

- Drej ikke indstillingssknappen, medens maskinen arbejder. Det beskadiger maskinen.
- For at undgå unødigt slid på indstillingssknappen, bør De altid sikre Dem, at funktionen altid står præcist i enten \uparrow positionen eller i \uparrow -positionen.

Indstilling af boreddybde (Fig. 6)

Løsn vingeskruen og indstil dybdeanslaget i den ønskede position. Efter indstilling spændes vingeskruen fast.

Afbryderfunktion (Fig. 7)

ADVARSEL:

- Før De sætter netstikket i, bør De først efterprøve, om afbryderen fungerer problemfrit og springer tilbage i "OFF"-position, når den slippes.
- Arreter aldrig afbryderen ved at binde eller klæbe den fast i "ON"-positionen.

For start af maskinen trykkes på afbryderen, for stop slippes afbryderen.

Hammerboring

Placer boret på det sted, hvor hullet skal bores, og tryk derefter på afbryderen.

Anvend ikke magt. Med et let tryk opnåes de bedste resultater. Hold boret mod hullet og sørg for, at det ikke rutscher væk.

Tryk ikke yderligere, såfremt borehullet stoppes af støv eller sten. Lad i stedet maskinen køre i tomgang og træk boret ud af hullet. Når De gentager dette nogle gange, bliver hullet rent.

ADVARSEL:

Når boret begynder at bryde igennem beton, eller rammer armeringsjern i betonen, kan maskinen opføre sig på farlig vis. Forebyg farlige reaktioner ved at sørge for at være i god balance og beholde et sikkert fodfæste, samtidigt med at maskinen holdes fast med begge hænder.

Mejselarbejde

Hold maskinen med begge hænder. Start maskinen og tryk let på den, så den ikke arbejder ukontrolleret. Stærkt tryk øger ikke effektiviteten.

Borekrone (Ekstratilbehør)

Med brug af centerbor

Skru borekronen på borekroneholderen. Isæt borekroneholderen med borekronen på samme måde som normale hammerbor. (Fig. 8)

Isæt centerboret. (Fig. 9)

Sæt borekronen mod betonfladen og start maskinen. Når borekronen har lavet en fordybning i betonfladen fjernes centerboret. Fortsæt så boringen.

For at afmontere borekronen følges anvisningerne som beskrevet i (1) eller (2).

- (1) Sæt indstillingssknappen i \uparrow -positionen. Anbring så borekronen på en betonflade og start maskinen. Borekronen løsner sig af sig selv på grund af maskinens slagvirkning. (Fig. 10)
- (2) Hold borekroneholderen med skruenøglen, sæt dornen (ekstratilbehør) i hullet i borekronen og giv den et par hammerslag for at skrue borekronen af. (Fig. 11)

Når centerboret ikke benyttes

Skru borekronen på borekroneholderen. Sæt borekroneholderen med borekronen i maskinen på samme måde som et bor. (Fig. 8)

Drej indstillingssknappen i \uparrow -positionen. Sæt borekronen mod betonfladen og start maskinen. Når borekronen har lavet en fordybning i betonfladen, drejes indstillingssknappen i \uparrow -positionen, og De kan bore videre.

BEMÆRK:

Det er ikke noget problem, såfremt borekronen ved kortvarigt brug løsner sig lidt, idet borekronen spænder sig selv fast, når der bores.

For at fjerne borekronen følges de samme anvisninger som anført under **Med brug af centerbor**.

VEDLIGEHOELDELSE

ADVARSEL:

Sørg altid for at maskinen er slukket og netstikket trukket ud, før der foretages noget arbejde på selve maskinen.

Udskiftning af kul (Fig. 12 og 13)

Når kullene skal udskiftes, standser maskinen automatisk. Udskift altid begge kul samtidigt. Benyt kun originale selvafbrydende kul.

Smøring (Fig. 14 og 15)

Denne maskine kræver ikke smøring, hverken en gang i timen eller en gang om dagen, fordi den har et indbygget smøringssystem, der er fyldt med olie. Smør maskinen hver gang kulbørsterne er skiftet ud.

Lad maskinen køre i nogle minutter for at varme den op. Sluk for maskinen og træk netstikket ud. Skru oliedækslet af ved hjælp af Makita gaffelnøgle 35 (medfølger ikke). Sæt maskinen på bordet med værktøjsholderen pegende opad. Det vil få den gamle olie til at samle sig i krumtaphuset. Hæld den gamle olie ud, tør efter og påfyld ny olie (60 g). Brug kun Makita original olie (medfølger ikke). Hvis der påfyldes mere end den foreskrevne mængde olie (ca. 60 g), kan det medføre forkert betjening eller beskadigelse af maskinen. Påfyld kun den foreskrevne mængde olie. Sæt oliedækslet på igen og spænd til med gaffelnøglen. Spænd ikke oliedækslet for stramt til. Det er lavet af harpiks og kan let gå i stykker.

For at opretholde produktets sikkerhed og pålidelighed, bør reparation, vedligeholdelse og justering kun udføres af et autoriseret Makita Service Center.

1 Sidohandtag	8 Funktionsväljarspak	17 Metallstång
2 Handtagsfäste	9 Rotation med slag	18 Sexkantnyckel
3 Röd markering (Verkygsfäste)	10 Enbart slag	19 Gavelkåpa
4 Röd markering (Verkygshållare)	11 Vingskruv	20 Spårmejsel
5 Verkygshållare	12 Diupanslag	21 Kolhållarlock
6 Tryck in	13 Strömställare	22 Tappnyckel
7 Vrid 180°	14 Borrkrona	23 Vevhuslock
	15 Adapter	24 Smörjolja
	16 Styrpinne	

TEKNISKA DATA

Modell	HR3520B	HR3850B	HR3850K
Kapacitet			
HM-Borr	35 mm	38 mm	38 mm
Borrkrona	79 mm	118 mm	118 mm
Obelastat varvtal/min	440	240	240
Slag per minut	3 300	2 900	2 900
Totallängd	400 mm	442 mm	455 mm
Nettovikt	5,8 kg	7,5 kg	7,5 kg

- På grund av det kontinuerliga programmet för forskning och utveckling, kan här angivna tekniska data ändras utan föregående meddelande.
- Observera: Tekniska data kan variera i olika länder.

Strömförsörjning

Maskinen får endast anslutas till nät med samma spänning som anges på typplåten och kan köras med enfas växel- eller likström. Den är dubbelisolerad i enlighet med europeisk standard och kan därför anslutas till vägguttag som saknar skyddsjord.

Säkerhetstips

För din egen säkerhets skull, bör du läsa igenom de medföljande säkerhetsföreskrifterna.

KOMPLETTERANDE
SÄKERHETSFORESKRIFTER

1. Använd skyddshjälm, hörselskydd, skyddsglasögon och vadderade handskar. Vid arbeten i utrymmen med dålig ventilation bör andningsskydd användas, och vid speciellt svåra förhållanden skall dammsugning arrangeras.
2. Kontrollera alltid innan maskinen startas, att mejseln är säkert låst i verkygsfästet.
3. Slagverket alstrar normalt vibrationer, vilka kan leda till att fästskruvar i maskinen lossnar. Kontrollera därför alla synliga skruvar regelbundet, och efterdra när så behövs.

4. Vid kall väderlek eller när maskinen inte använts på en tid, skall den först köras i tomgång några minuter så att den värms upp. Slagfunktionen kan i annat fall försämrats eller helt utebli.
5. Håll alltid maskinen i ett stadigt grepp med båda händerna och se till att fotfästet är säkert. Tillsä också att ingen befinner sig nedanför vid arbeten ovan markplan.
6. Håll maslcinen stadigt med båda händerna.
7. Håll händerna borta från rörliga delar.
8. Lämna aldrig maslcinen påslagen. Använd endast maslcinen handhållen.
9. Rikta aldrig maskinen mot personer i närheten. Om verkyget ej spärrats ordentligt kan det flyga ut och skada någon.
10. Lakttag försiktighet vid bilning i väggar och golv där elledning kan misstänkas vara förlagda. Håll händerna om de isolerade handtagen och berör ej maskinens metalldelar.
11. Rör inte mejseln eller verkygsfästet med oskyddade fingrar direkt efter avslutat arbete, eftersom dessa delar kan bli MYCKET heta.

SPARA DESSA ANVISNINGAR.

BRUKSANVISNING

Sidohandtag (Fig. 1 och 2)

För ett säkert handhavande och för att ha full kontroll över maskinen, skall dess sidohandtag alltid användas. Handtaget kan vridas runt till önskat läge efter att ha lossats något (gångat). (Fig. 1)

Sidohandtaget kan också monteras direkt till maskinhusets högra eller vänstra sida (se bild). (Fig. 2)

Montering av borr eller mejsl (Fig. 3 och 4)

Viktigt:

Se till att stickproppen är urdragen, innan ett verktyg monteras eller tas bort.

Tryck in verktygshållaren och vrid den så att de röda markeringarna på hållaren och verktygsfästet befinner sig mitt för varandra. Släpp därefter verktygshållaren. (Fig. 3)

Skjut ner verktyget så långt som möjligt i verktygsfästet. Tryck sedan in verktygshållaren igen och vrid den ett halvt varv (180 grader). När hållaren släpps, låses verktyget. (Fig. 4)

WARNING:

Verktyg med skafttyp enligt fig. A får ej monteras. Skaft av detta utförande kan skada maskinens verktygsinfästning.

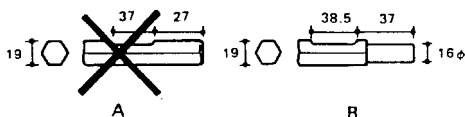

Omkoppling mellan borrar och mejsl (Fig. 5) (Ej tillämpliga för HR3520B)

Rotation med slag:

Vid borrar i betong, tegel etc. skall omkopplaren ställas i läge .

Enbart slag:

Vid mejsl ställs omkopplaren i läge .

WARNING:

- Omkopplarens läge får inte ändras när maskinen belastas. Vitala delar i växelhuset kan då förstöras.
- Omkopplaren får ej heller ställas i något mellanläge. Kontrollera därför alltid att den är ställd i endera ändläget innan maskinen startas.

Djupanslag (Fig. 6)

Anslaget används för borrar av lika djupa hål. Lossa vingskruven och ställ in anslagsstången för det önskade djupet. Dra sedan åt vingskruven hårt.

Strömställare (Fig. 7)

WARNING:

- Innan stickproppen ansluts, bör strömställarens mekaniska funktion kontrolleras, t ex att den återgår till från-läget, när den släpps.
- Strömställaren får inte låsas i till-läge med tejp eller annan anordning.

Motorn startar när strömställaren trycks in och stoppas när den släpps. Strömställaren kan ej låsas i till-läge.

Borrning

Starta inte maskinen förrän borret satts an.

Tryck inte för hårt. Bäst resultat erhålls med ett borrttryck ungefärligen motsvarande maskinens egen tyngd.

Öka inte heller trycket om hålet blir igensatt, utan kör maskinen i tomgång samtidigt som den dras fram och tillbaka några gånger så att bormjöljet rensas ur.

WARNING:

I genomgångsögonblicket eller om borret fastnar i t ex ett armeringsjärn, kan en viss 'kickback' uppstå innan säkerhetskopplingen hinner träda i funktion. Håll därför maskinen hela tiden i ett stadigt grepp med båda händerna. (Använd alltid sidohandtaget)

Mejsling

Håll maskinen med båda händerna och starta den. Tryck ej hårdare än vad som behövs för att hindra maskinen från att studsas omkring. Kapaciteten ökar inte med trycket på maskinen.

Borrkrona (extra tillbehör)

Vid användning av styrpinnen

Skruva på borrkronan på adaptern. Sätt i adaptern med borrkronan i maskinen på samma sätt som med borrskäret. (Fig. 8)

Sätt i styrpinnen. (Fig. 9)

Låt borrkronan vila mot betongen och slå på maskinen. Tag ur centralskäret när borrkronan har skurit en grund skåra i betongen. Fortsätt sedan att borra.



Följ procedur (1) eller (2) för att ta ur kärnbiten.

(1) Vrid ändringsreglaget till hammarläget. Låt sedan borrkronan vila mot cementen och slå på maskinen. Kärnskäret lossnar av hammarrörelserna. (Fig. 10)

(2) Håll adaptern med skiftnyckeln, sätt i metallstången (extra tillbehör) i hålet i borrkronan och skruva av borrkronan genom att knacka på stången med en hammare. (Fig. 11)

Då styrpinnen inte används

Skruva på borrkronan på adaptern. Sätt i adaptern med borrkronan i maskinen på samma sätt som med borrskäret. (Fig. 8)

Vrid ändringsreglaget till läge . Låt borrkronan vila mot betongen och slå på maskinen. När borrkronan har skurit en grund skåra i betongen, vrid ändringsreglaget till läge  och fortsätt borra.

OBSERVERA:

Inga problem uppstår även om borrkronan av sig självt skruvas loss något vid tillfällig användning eftersom borrkronan roterar i spänningsriktningen.

För att ta bort borrkronan, följ samma borttagningssprocedurer som beskrivs i **Vid användning av styrpinnen**.

UNDERHÅLL

VARNING:

Förvissa dig alltid om att nätkabeln dragits ut ur vägguttaget och att maskinen är frånkopplad innan något arbete utförs på maskinen.

Byte av kolborstar (Fig. 12 och 13)

Så snart kolborstarna slitits ner till visst längd kopplas maskinen ifrån automatiskt. När detta inträffar ska alltid båda kolborstarna bytas ut samtidigt. Använd alltid identiskt lika kolborstar.

Smörjning (Fig. 14 och 15)

Denna maskin behöver inte smörjas varje dag eller varje timme eftersom den har ett fettinpackat smörjsystem. Smörj maskinen varje gång kolborstarna byts ut.

Starta maskinen och låt den gå några minuter så att den värms upp. Släpp strömställaren och dra ur stickproppen. Skruva loss vevhuslocket med Makita tappnyckel 35 (tappvidd 35 mm). Ställ sedan maskinen på en bänk med verktygsfästet riktat rakt upp så att oljan samlas i vevhuset. Torka ur all gammal olja och fyll på ny. Använd endast Makita original-olja med art. nr. 181490-7 (60 gram). Observera att påfyllning av mer än föreskrivna mängd olja, dvs 60 gram, kan ge upphov till felaktig slagfunktion och i värsta fall skador på slagmekanismen. Montera slutligen vevhuslocket men dra inte åt det för hårt. Risk finns då att locket spräcks eller dess gängor förstörs.

För att bibehålla produktens säkerhet och tillförlitlighet, bör alltid reparationer, underhållsservice och justeringar utföras av auktoriserad Makita serviceverkstad.

1 Støttehåndtak	9 Rotasjon med slag	17 Stang
2 Håndtaksfoten	10 Kun slag	18 Sekskantnøkkel
3 Rød prikk (Verktøysholder)	11 Vingemutter	19 Bakre deksel
4 Rød prikk (Kule holder)	12 Dybde justerstand	20 Skrutrekker
5 Kule holder	13 Startbryter	21 Børsteholder-hette
6 Trykk inn	14 Kjernebor	22 Hakenøkkel
7 Drei 180°	15 Adapter	23 Veivhuslokk
8 Skiftehendel	16 Senterbor	24 Fett

TEKNISKE DATA

Modell	HR3520B	HR3850B	HR3850K
Kapasitet			
Hammerbor	35 mm	38 mm	38 mm
Kronebor	79 mm	118 mm	118 mm
Tomgangsturtall (min ⁻¹)	440	240	240
Slag pr. min.	3 300	2 900	2 900
Total lengde	400 mm	442 mm	455 mm
Netto vekt	5,8 kg	7,5 kg	7,5 kg

- Grunnet det kontinuerlige forsknings- og utviklingsprogrammet, forbeholder vi oss retten til å foreta endringer i tekniske data uten forvarsel.
- Merknad: Tekniske data kan variere fra land til land.

Strømforsyning

Maskinen må kun koples til den spenning som er angitt på typeskiltet og kan gå på enfasvekselstrøm/likestrøm. Den er dobbelt verneisoleret i henhold til de Europeiske Direktiver og kan derfor også koples til stikkontakter uten jording.

Sikkerhetstips

For din egen sikkerhets skyld ber vi deg lese de medfølgende sikkerhetsreglene.

EKSTRA SIKKERHETSREGLER

1. Bruk et kraftig hodeplagg (vernehjelm), vernebriller og/eller ansiktsmaske. Det anbefales også på det kraftigste å bruke en støvmaske, hørselsvern og tykke, vattede hansker.
2. Se etter at meiselen sitter fast før verktøyet tas i bruk.
3. Under normal betjening er verktøyet laget slik at det vil oppstå vibrasjoner. Skruene kan lett løsne og forårsake driftstans eller ulykke. Kontroller at skruen er trukket godt til før bruk.
4. Ved lave temperaturer eller når verktøyet ikke har vært i bruk på en stund, må det få lov til å varmes opp ved å gå på tomgang i noen minutter. Dette vil få smurningen til å fordele seg. Uten skikkelig oppvarming vil meisling være vanskelig å utføre.
5. Sørg alltid for godt fotfeste. Se alltid etter at det ikke befinner seg noen under når arbeidet foregår i høyden.

6. Hold verktøyet godt fast med begge hender.
7. Hold hendene unna bevegende deler.
8. Forlat aldri verktøyet når det er igang. Verktøyet må bare betjenes når det holdes for hånd.
9. Pøk aldri med verktøyet mot personer i nærheten når verktøyet er igang. Meiselen kan sprette ut og forårsake alvorlige skader.
10. Ved boring eller meisling i vegger, gulv eller andre steder det kan befinne seg strømførende ledninger, IKKE RØR NOEN AV VERKTØYETS METALLDELER!
Hold i de isolerte gripeflatene for å unngå elektrisk støt dersom du skulle skjære gjennom en ledning.
11. Rør aldri meiselen eller deler i nærheten av meiselen like etter bruk; de kan være meget varme og forårsake brannskader.

TA VARE PÅ DISSE INSTRUKSENE.

BRUKSANVISNINGER

Støttehåndtak (hjelpéhåndtak) (Fig. 1 og 2)

For maksimal kontroll og sikrere bruk, må støttehåndtaket alltid brukes med dette verktøyet. Støttehåndtaket kan svinges rundt til den ene eller andre siden, for lettvent betjening av maskinen uansett stilling. Løsne støttehåndtaket ved å vri det mot urviserne, sving den til ønsket side og skru den fast ved å vri med urviserne. (Fig. 1)

Støttehåndtaket kan også monteres i posisjonen som vist i illustrasjonen. Demonter håndtaket fra håndtaksfoten ved å vri håndtaket mot urviserne. Skru støttehåndtaket fast på den siden av verktøyet som er mest praktisk. (Fig. 2)

Montering eller demontering av borbitt, eller andre bits (Fig. 3 og 4)

Viktig:

Sørg alltid for at verktøyet er avslått og støpset tatt ut av stikkkontakten før montering eller demontering av bor.

Trykk inn kuleholderen og dreii den til de røde prikkene på kuleholderen og verktøyholderen står like overfor hverandre. Slipp kuleholderen. (Fig. 3)

Sett borbitten inn i verktøyholderen så langt den kan komme. Trykk inn kuleholderen og dreii den 180 grader. Deretter slipper kuleholderen slik at borbitten blir sittende fast. (Fig. 4)

NB!

Bruk aldri bor eller meisler med verktøyfeste type A. Disse kan beskadige verktøyet.

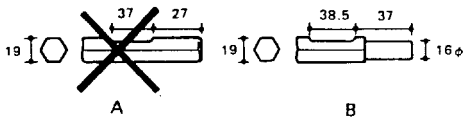

Borbitten demonteres ved å følge monteringsframgangsmåten i omvendt rekkefølge.

Valg av funksjon (Fig. 5) (Ikke tilgjengelig for HR3520B)

Rotasjon med slag:

Til boring i betong, murverk, etc., roteres skiftehendelen til -posisjon.

Kun slag:

Til meisling, avbanking eller nedrivning roteres skiftehendelen til -posisjon.

NB!

- Skiftehendelen må ikke roteres mens verktøyet går med belastning. Verktøyet ta skade.
- For å unngå at mekanismen for endring av funksjon blir slitt før tiden, må det sørges for at skiftehendelen alltid er innstilt på den ene av de to funksjonsposisjonene.

Dybdejusteringsstang (Fig. 6)

Brukes ved boring av flere hull med felles dybde. Løsne vingemutteren, innstill på ønsket dybde og stram vingemutteren igjen.

Bryterposisjoner (Fig. 7)

NB!

- Før støpslet settes i må du kontrollere at bryteren virker som den skal og går tilbake til "OFF" når den slippes.
- Bryteren må aldri settes fast i "ON"-posisjon ved hjelp av limbånd.

Maskinen starter når bryteres klemmes inn og stopper når denne slippes.

Hammerboring

Plasser boret der hullet skal lages og trykk på bryteren.

Øv ikke makt på verktøyet. Et lett trykk gir det beste resultatet. Hold verktøyet på plass og pass på at det ikke glir vekk fra hullet.

Legg ikke større trykk på maskinen nå hullet stoppes til av boreavfall. I stedet verktøyet gå på tomgang og trekk det så ut av hullet. Ved å gjøre dette noen ganger, kan hullet renses ut.

NB!

Når boret begynner å trenge gjennom betongen eller når det treffer armeringsstenger i betongen, kan verktøyet reagere på en farlig måte. Sørg alltid for godt foffeste og godt fottøy og hold verktøyet godt fast med begge hender for å unngå farlige situasjoner.

Meisling / Avbanking / Nedrivning

Hold verktøyet godt fast med begge hender. Slå verktøyet på og legg et lett trykk på slik at det ikke spretter ukontrollert rundt. Stor vekt på verktøyet vil ikke nødvendigvis øke effektiviteten.

Kjernebor (ekstraustyr)

Når sentrumsbor benyttes

Skru kjerneboret fast på adapteren. Installer adapteren med kjerneboret på maskinen på samme måte som et drillbor. (Fig. 8)

Installer sentrumsboret. (Fig. 9)

La kjerneboret hvile på betongen og slå maskinen på. Når kjerneboret har laget en grunn rille i betongen, fjernes sentrumsboret. Fortsett så boringen.

Kjerneboret demonteres ved å følge fremgangsmåte (1) eller (2).

- (1) Roter skiftehendelen til -posisjon. La deretter kjerneboret hvile på betongen og slå maskinen på. Kjerneboret vil frigjøre seg fra hammerfunksjonen. (Fig. 10)
- (2) Hold adapteren fast med skrunøkkelen, før stangen (ekstraustyr) inn i hullet i kjerneboret og bank med en hammer for å skru den løs. (Fig. 11)

Når sentrumsbor ikke benyttes

Skru kjerneboret fast på adapteren. Installer adapteren med kjernebor på maskinen på samme måte som et drillbor. (Fig. 8)

Roter skiftehendelen til -posisjon. La kjerneboret hvile på betongen og slå maskinen på. Når kjerneboret har laget en grunn rille i betongen, roterer du skiftehendelen til -posisjon og fortsetter boringen.

MERKNAD:

Det vil ikke skje noe selv om kjerneboret løsner litt under kortvarig bruk siden det roterer i tiltrekningsretning.

Kjerneboret demonteres ved å følge demonteringsprosedyren som er beskrevet i **Når sentrumsbor benyttes**.

SERVICE

NB!

Før servicearbeider utføres på verktøyet må det passes på at denne er slått av og at støpselet er trukket ut av stikkkontakten.

Utskifting av kullbørstene (Fig. 12 og 13)

Når det er nødvendig å skifte ut kullbørstene, koples maskinen automatisk ut. Når dette er tilfellet, må begge kullbørstene skiftes ut samtidig. Bruk alltid identiske kullbørster.

Smøring (Fig. 14 og 15)

Fordi verktøyet har et lukket smøresystem trenger det ikke daglig smøring. Smør verktøyet hver gang kullbørstene skiftes ut.

La verktøyet gå flere minutter for oppvarming. Slå av bryteren og ta støpselet ut av kontakten. Fjern veivhuslokket med en hakenøkkel 35. Plasser verktøyet på et bord med verktøyfestet pekende oppover. Dette vil bevirke at det gamle fettene renner ned mot veivhusåpningen. Fjern det gamle fettene og legg inn 60 gram nytt fett. Bruk kun Makita originalfett. Ved å fylle for meget fett kan dette forårsake dårlig hammerkapasitet og skade på verktøyet. Skru På veivhuslokket igjen og dra forsiktig til med hakenøkkel. Idet veivhuslokket er laget av kunststoff må man ikke stramme til for hardt da dette kan ødelegges.

For å garantere at verktøyet arbeider sikkert og pålitelig bør reparasjoner, servicearbeider eller innstillinger utføres av et autorisert Makita-serviceverksted.

1 Kahva	9 Poraaminen	17 Sauva
2 Kahvan alusta	10 Piikkaus	18 Kuusioavain
3 Punainen piste (koneen pidin)	11 Siipiruuvi	19 Takakansi
4 Punainen piste (koneen lukko)	12 Syvyydenmittain	20 Ruuvitaltta
5 Koneen lukko	13 Kytkin	21 Harjan pitimen tulpat
6 Paina	14 Kruunupora	22 Lukkoavain
7 Käännä 180 astetta	15 Liitin	23 Täyttöaukon kansi
8 Toiminnon valitsin	16 Keskusterä	24 Voitelurasva

TEKNISET TIEDOT

Malli	HR3520B	HR3850B	HR3850K
Poraustehot			
Kovametallikärkiset poranterät	35 mm	38 mm	38 mm
Kuruunupora	79 mm	118 mm	118 mm
Tyhjäkäyntikierto (min ⁻¹)	440	240	240
Iskunopeus isuka/min	3 300	2 900	2 900
Kokonaispituus	400 mm	442 mm	455 mm
Nettopaino	5,8 kg	7,5 kg	7,5 kg

- Jatkuvan tutkimus- ja kehitysohjelman vuoksi pidämme oikeuden muuttaa tässä mainittuja teknisiä ominaisuuksia ilman ennakoilmoitusta.
- Huomautus: Tekniset ominaisuudet saattavat vaihdella eri maissa.

Virransyöttö

Laitteen saa kytkeä ainoastaan virtalähteeseen, jonka jännite on sama kuin tyypikilvessä ilmoitettu. Laitetta voidaan käyttää yksivaiheisella vaihto/ tasavirralla. Laite on kaksinkertaisesti suojaeristetty eurooppalaisten standardien mukaisesti, ja se voidaan tästä syystä liittää maadoittamattomaan pistorasiaan.

Turvaohjeita

Oman turvallisuutesi vuoksi lue mukana seuraavat turvaohjeet.

LISÄTURVAOHJEITA

- Käytä turvakypärää ja kuulosuojaimia tarvittaessa.
- Lukitse aina teränpidin ennen kuin käytät poravasaraa.
- Työskennellessäsi normaalisti kone estää värinän. Mutta on mahdollista että ruuvit höllenevät helposti aiheuttaen murtumia ja vahinkoja. Tarkista siis aina että ruuvit ovat kunnolla kiinni ennen kuin aloitat työskentelyä.
- Kylmällä ilmalla tai kun konetta ei ole käytetty pitkään aikaan, anna koneen ensin lämmetä useita minutteja työskentelemällä kevyesti ja varovasti. Tämä saa koneen öljyt juoksevimmiksi. Ilman kunnon lämmittelyä työskentely voi olla hankalaa.
- Liiku varovasti ja pidä tasapainosi kun työskentelet korkealla paikalla. Tarkista ettei kukaan ole alapuolellasi kun aloitat työskentelyn. Älä kanno konetta johdosta.
- Pidä konetta tukevasti kädessäsi. Käytä tukea.
- Pidä kädet loitolla liikkuvista osista.
- Älä pidä kytkintä päällä (ON asennossa).
- Varo osoittelemasta koneella ketään, joka on työskentelyalueellasi.
- Kun poraat seinää, lattiaa tai mitä tahansa sellaista paikkaa, jossa saattaa olla jännitteisiä johtoja, ÄLÄ MISSÄÄN TAPAUKSESSA KOSKETA KONEEN METALLIOSIA! Pidä porakoneesta kiinni ainoastaan sen muovikahvasta; silloin et saa sähköiskua jos poraat jännitteiseen johtoon.

- Älä kosketa terää tai tai muita sen lähellä olevia osia heti käytön jälkeen ne saattavat olla erittäin kuumia ja polttava ihosi.

SÄILYÄ NÄMÄ OHJEET.

KÄYTTÖOHJEET

Sivukahva (apukahva) (Kuva 1 ja 2)

Jotta säätö olisi mahdollisimman helppoa ja käyttö turvallista, käytä tässä koneessa aina sivukahvaa. Sivukahva voidaan kääntää kummalle puolelle tahansa, joten konetta voidaan käyttää millaisessa asennossa tahansa. Löysennä sivukahva kääntämällä sitä vastapäivään, siirrä se haluttuun asentoon ja kiristä kääntämällä myötäpäivään. (Kuva 1)

Sivukahva voidaan asentaa myös kuvassa 2 näkyvään asentoon. Irrota sivukahva sen alustasta kääntämällä alustaa vastapäivään. Ruuvaa sivukahva koneen jommallekummalle puolelle, niin että käyttö on kätevää.

Poran terän tai muun lisälaitteen asentaminen (Kuva 3 ja 4)

Tärkeää:

Tarkista aina ensin, että koneen virta on katkaistu ennen kuin asennat tai irrotat terän.

Paina koneen lukkoa ja käännä sitä kunnes koneen lukon punaiset pisteet ja koneen pidin ovat kohdakkain. Vapauta koneen lukko. (Kuva 3)

Työnnä terä koneen pitimeen niin syvälle kuin mahdollista. Paina koneen lukkoa ja käännä sitä 180 astetta. Vapauta se sitten terän kiinnittämiseksi. (Kuva 4)

VARO:

Älä koskaan käytä tyypin A poran karoja. Ne saattavat vahingoittaa työkalua.

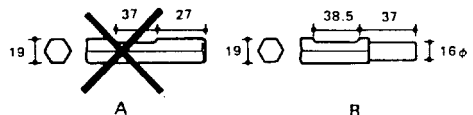

Kun haluat irrottaa terän, suorita asennustoimenpide päinvastaisessa järjestyksessä.

Toiminnon valitsemien (Kuva 5) (Ei mallissa HR3520B)

Pyöriminen ja vasarointi:

Kierrä vaihtovipu asentoon  , kun poraat betoniin, muurattuun seinään tms.

Pelkkä vasarointi:

Kierrä vaihtovipu asentoon  piikkaus, talttausta tai purkamistöitä tehdessäsi.

VARO:

- Älä kierrä muuttovipua koneen käydessä rasituksen alla. Kone vaurioituu tästä.
- Vältäaksesi toimintamuodon vaihtomekanismin ennenaikaista kulumista tarkista aina, että vaihtovipu on varmasti asetettu jommallekummalle toimintomuodolle.

Syvyydenmittain (Kuva 6)

Löysennä siipiruuvi ja aseta syvyydenmittain halutulle syvyydelle. Kiristä sen jälkeen siipiruuvi takaisin paikalleen.

Kytkimen toiminta (Kuva 7)

VARO:

- Ennen kuin kytket virran poravasaraan tarkista kytkimen toiminta. Paina kytkin alas ja varmistu, että kun vapautat kytkimen se palautuu OFF-asentoon.
- Älä sido tai muutenkaan kiinnitä kytkintä ON-asentoon.

Koneen käynnistämiseksi paine kytkintä ja kun vapautat kytkimen kone pysähtyy.

Poravasaran käyttö

Aseta terä työkalua vasten poraus asentoon ENNEN KUIN käynnistät koneen.

Älä käytä liikaa voimaa. Kevyt painaminen antaa parhaan tuloksen. Pidä poravasaraa tukevasti niin, että se ei lipsu pois reiästä.

Älä paina konetta enempää, vaikka reikä tukkeutuisikin lastuista tai hiukkasista. Anna poravasaran sen sijaan tyhjäkäydä ja vedä se samalle ulos reiästä. Toistamalla tämän muutaman kerran reikä puhdistuu.

VARO:

Kun terä alkaa mennä betonin läpi tai jos terä koskettaa betonin sisällä olevia vahvistus- sauvoja, työkalu saattaa reagoida vaarallisella tavalla. Estä vaarallinen reagointi pitämällä tasapaino ja asento hyvänä pitämällä työkalusta lujasti kiinni molemmin käsin.

Talttaus, Piikkaus

Pidä konetta tukevasti molemmilla käsilläsi. Kännä konetta ja paina hiukan poravasaraa, ettei se pomppaa pois työskentelykohteesta. Liian kova painaminen ei paranna työtehoa.

Keernakaira (lisävaruste)

Keskiöporaa käytettäessä

Ruuvaa keernapora kiinni sovittimeen. Asenna sovitin keernakairoineen koneeseen samalla tavalla kuin porantera. **(Kuva 8)**

Asenna keskiöpora. **(Kuva 9)**

Tue keernakaira betonia vasten ja kytke kone käyntiin. Kun keernakaira on porannut matalan uurteen betoniin, irrota keskiöpora. Jatka sitten poraamista.

Keernakaira irrotetaan noudattamalla toimenpiteitä (1) – (2).



(1) Pyöritä toiminnon valitsin  vasara -asentoon.

Tue sen jälkeen keernakaira betonia vasten ja kytke kone käyntiin. Keernakaira lopettaa piikkaustoiminnon. **(Kuva 10)**

(2) Pidä sovitimesta avaimella kiinni, työnnä varsi (lisävaruste) keernakairassa olevaan reikään ja avaa ruuvi vasaralla naputtaen. **(Kuva 11)**

Kun ei käytetä keskiöporaa

Ruuvaa keernapora kiinni sovittimeen. Asenna sovitin keernakairoineen koneeseen samalla tavalla kuin porantera. **(Kuva 8)**

Pyöritä toiminnon valitsin  vasara -asentoon. Tue keernakaira betonia vasten ja kytke kone käyntiin. Kun keernakaira on porannut matalan uurteen betoniin, pyöritä toiminnon valitsin  poravasara -asentoon ja jatka poraamista.

HUOMAUTUS:

Ei aiheudu mitään ongelmaa, vaikka keernakaira höllyntysi hieman lyhyen käytön aikana, koska keernakaira pyörii kiristysuuntaan.

Keernakaira irrotetaan noudattamalla samoja irrotus-toimenpiteitä kuin on kerrottu luvussa **Keskiöporaa käytettäessä**.

HUOLTO

VARO:

Ennen koneelle tehtäviä huoltotoimia on varmistettava, että se on sammutettu ja irrotettu virtalähteestä.

Hiilien vaihto (Kuva 12 ja 13)

Kun hiilet ovat kuluneet kulumisrajaan, laite pysähtyy automaattisesti. Tällöin hiilet on vaihdettava aina parittain. Käytä aina identtisiä hiiliä.

Voitelu (Kuva 14 ja 15)

Tämä työkalu ei vaadi tunti- tai päivämääristä voitelua, koska siinä on rasvapakkattu voitelujärjestelmä. Voitele kone aina harjahiilien vaihtamisen jälkeen.

Lämmitä työkalu antamalla sen käydä muutaman minuutin. Katkaise työkalusta virta ja irrota se virtalähteestä. Irrota täyttöaukon kansi Makitan lukkoavaimella 35 (lisävaruste). Aseta työkalu pöydälle niin, että terä osoittaa ylöspäin. Näin vanha rasva pääsee kerään- tymään täyttöaukkoon. Pyyhi vanha rasva pois sisältä ja aseta tilalle uutta rasvaa määrätty määrä (noin 60 g). Käytä aina vain aitoa Makita-rasvaa (lisävaruste). Jos rasvaa pannaan enemmän kuin mitä on määrätty (noin 60 g), vasarointi saattaa toimia virheellisesti tai työkalu mennä epäkuntoon. Pane rasvaa aina vain määrätty määrä. Aseta täyttöaukon kansi takaisin paikalleen ja kiristä se lukkoavaimella. Älä kiristä täyttöaukon kantta liikaa, sillä se on valmistettu kumista ja saattaa särkyä.

Laitteen käyttövarmuuden ja turvallisuuden vuoksi korjaukset ja muut huolto- ja säätötyöt saa suorittaa ainoastaan Makitan hyväksymä huoltopiste.

1 Πλάγια λαβή	8 Μοχλός αλλαγής	17 Ραβδί
2 Βάση λαβής	9 Για περιστροφή με σφυροκόπηση	18 Εξαγ. κλειδί
3 Κόκκινη κουκκίδα (Θήκη μηχανήματος)	10 Μόνο για σφυροκόπηση	19 Πίσω κάλυμμα
4 Κόκκινη κουκκίδα (Συγκρατητής μηχανήματος)	11 Φτερωτό μπουλόνι	20 Κατσαβίδι
5 Συγκρατητής μηχανήματος	12 Μετρητής βάθους	21 Καπάκι θήκης καρβονάκι
6 Πιέσετε προς τα μέσα	13 Σκανδάλη διακόπτης	22 Κλειδί παξιμαδιού κλειδώματος
7 Γυρίστε 180°	14 Αιχμή πυρήνα	23 Καπάκι στροφαλοφόρου
	15 Προσαρμοστής	24 Γράσσο σφυριού
	16 Αιχμή κέντρου	

ΤΕΧΝΙΚΑ ΧΑΡΑΚΤΗΡΙΣΤΙΚΑ

Μοντέλο	HR3520B	HR3850B	HR3850K
Ικανότητες			
Αιχμή ανθρακασβεστίου -βολφραμίου	35 χιλ.	38 χιλ.	38 χιλ.
Αιχμή πυρήνα	79 χιλ.	118 χιλ.	118 χιλ.
Ταχύτητα χωρίς φορτίο (min ⁻¹)	440	240	240
Κτύποι ανά λεπτό	3.300	2.900	2.900
Ολικό μήκος	400 χιλ.	442 χιλ.	455 χιλ.
Βάρος καθαρό	5,8 Χγρ.	7,5 Χγρ.	7,5 Χγρ.

- Λόγω του συνεχιζόμενου προγράμματος έρευνας και ανάπτυξης, οι παρούσες προδιαγραφές υπόκεινται σε αλλαγή χωρίς προειδοποίηση.
- Παρατήρηση: Τα τεχνικά χαρακτηριστικά μπορεί να διαφέρουν από χώρα σε χώρα.

Ρευματοδότηση

Το μηχάνημα πρέπει να συνδέεται μόνο σε παροχή ρεύματος της ίδιας τάσης με αυτή που αναφέρεται στην πινακίδα κατασκευαστού και μπορεί να λειτουργήσει με εναλλασσόμενο /συνεχές μονοφασικό ρεύμα. Τα μηχανήματα αυτά έχουν διπλή μόνωση σύμφωνα με τα Ευρωπαϊκά Πρότυπα και κατά συνέπεια, μπορούν να συνδεθούν σε ακροδέκτες χωρίς σύρμα γείωσης.

Υποδείξεις ασφάλειας

Για την προσωπική σας ασφάλεια, ανατρέξτε στις εσώκλειστες Οδηγίες ασφάλειας.

ΠΡΟΣΘΕΤΕΣ ΔΙΑΤΑΞΕΙΣ ΑΣΦΑΛΕΙΑΣ

1. Να φοράτε σκληρό καπέλλο (κράνος ασφαλείας), γυαλιά ασφαλείας και/ή ασπίδα προσώπου. Επίσης συστήνεται να φοράτε μάσκα για την σκόνη, ωτασπίδες, και ειδικά γάντια.
2. Βεβαιωθείτε ότι το εργαλείο του μηχανήματος έχει τοποθετηθεί καλά στην θέση του πριν το χρησιμοποιήσετε.
3. Υπό κανονική λειτουργία, το εργαλείο είναι σχεδιασμένο ώστε να προκαλεί κραδασμούς. Οι βίδες εύκολα μπορεί να ελευθερωθούν προκαλώντας ζημιά στο μηχάνημα ή ατύχημα. Ελέγξτε προσεκτικά ότι οι βίδες είναι σφιγμένες γερά πριν να χρησιμοποιήσετε το μηχάνημα.
4. Σε ψυχρό καιρό ή όταν το μηχάνημα δεν έχει χρησιμοποιηθεί για πολύ καιρό, αφήστε το να ζεσταθεί για μερικά λεπτά τρέχοντας ρελαντί. Αυτό θα χαλαρώσει τη λύπανση. Αν το μηχάνημα δε ζεσταθεί κανονικά, η κρουστική λειτουργία είναι δύσκολη.
5. Πάντα να έχετε γερή βάση. Βεβαιωθείτε ότι κανένας δεν είναι από κάτω όταν χρησιμοποιείτε το μηχάνημα σε ψηλά μέρη.
6. Κρατάτε το μηχάνημα γερά και με τα δυο χέρια.
7. Τα χέρια σας μακριά από τα κινούμενα μέρη του μηχανήματος.
8. Μην αφήνετε το μηχάνημα αναμμένο. Να χρησιμοποιείτε το μηχάνημα μόνο όταν το κρατάτε.
9. Μην γυρίσετε το μηχάνημα πάνω σε κανένα γύρω σας ενώ είναι σε λειτουργία. Το εργαλείο του μηχανήματος μπορεί να ξεφύγει και να τραυματίσει κάποιο σοβαρά.
10. Όταν τρυπάτε ή πελεκείτε σε τοίχους, πατώματα ή οπουδήποτε μπορεί να υπάρχουν ηλεκτροφόρα καλώδια ΜΗΝ ΑΓΓΙΖΕΤΕ ΤΑ ΜΕΤΑΛΛΙΚΑ ΜΕΡΗ ΤΟΥ ΕΡΓΑΛΕΙΟΥ! Κρατάτε το εργαλείο από τις μονωμένες επιφάνειες κρατήματος για να αποφύγετε ηλεκτροσόκ αν τρυπήσετε ή πελεκήσετε ηλεκτροφόρο καλώδιο.
11. Μην αγγίζετε το εργαλείο του μηχανήματος ή κομμάτια κοντά σε αυτό αμέσως μετά που το χρησιμοποιήσετε. Μπορεί να είναι πολύ ζεστά και να σας προκαλέσουν έγκαυμα.

ΦΥΛΑΞΕΤΕ ΑΥΤΕΣ ΤΙΣ ΟΔΗΓΙΕΣ.

ΟΔΗΓΙΕΣ ΧΡΗΣΗΣ

Πλάγια λαβή (Βοηθητική λαβή) (Εικ. 1 και 2)

Για μέγιστο έλεγχο και ασφαλέστερη λειτουργία, χρησιμοποιείτε πάντοτε την πλάγια λαβή με αυτό το μηχάνημα. Η πλάγια λαβή μπορεί να περιστραφεί σε εκάτερη πλευρά, επιτρέποντας εύκολο χειρισμό του μηχανήματος σε εκάτερη θέση. Ασκάρετε τη πλάγια λαβή γυρίζοντας την αριστερόστροφα, βάλτε τη στην επιθυμητή θέση και μετά σφίχτε τη γυρίζοντας την δεξιόστροφα. (Εικ. 1).

Η πλάγια λαβή μπορεί επίσης να τοποθετηθεί στη θέση που φαίνεται στην **Εικ. 2**. Βγάλτε την πλάγια λαβή από τη βάση της λαβής γυρίζοντας την πλάγια λαβή αριστερόστροφα. Βιδώστε την πλάγια λαβή στη πιο βολική πλευρά του μηχανήματος.

Τοποθέτηση ή αφαίρεση αιχμής τρυπανιού ή άλλων αιχμών (σφυροκέφαλο κλπ.) (Εικ. 3 και 4)

Σημαντικό:

Πάντοτε βεβαιώνετε ότι το μηχάνημα είναι σβηστό και βγαλμένο από το ρεύμα πριν αφαιρέσετε ή τοποθετήσετε την αιχμή.

Πιέστε προς τα μέσα το συγκρατητή του μηχανήματος και γυρίστε το μέχρι να ευθυγραμμιστούν οι κόκκινες κουκκίδες στον συγκρατητή και στη θήκη του μηχανήματος. Ελευθερώστε τον συγκρατητή. (Εικ. 3)

Βάλτε την αιχμή μέσα στη θήκη του μηχανήματος όσο βαθιά μπορεί να πάει. Πιέστε προς τα μέσα το συγκρατητή μηχανήματος και στρέψτε το μηχανήμα πλήρως κατά 180°. Μετα ελευθερώστε το για να σταθεροποιηθεί η αιχμή. (Εικ. 4)

ΠΡΟΣΟΧΗ:

Μη χρησιμοποιείτε τύπου A αιχμές με στελέχη. Μπορεί να κάνουν ζημιά στο μηχάνημα.

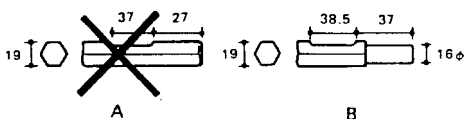

Για να αφαιρέσετε την αιχμή, ακολουθήστε τη διαδικασία τοποθέτησης αντίστροφα.

Επιλογή τρόπου λειτουργίας (Εικ. 5) (Δεν διατίθεται για HR3520B)

Περιστροφή με σφυροκόπημα :

Για τρυπάνισμα σε μπετόν, τούχους, κλπ., γυρίστε το μοχλό αλλαγής στη θέση .

Μόνο σφυροκόπημα:

Για λειτουργίες πελέκησης, αποφλοίωσης ή κατεδάφισης, περιστρέψτε το μοχλό αλλαγής στη θέση .

ΠΡΟΣΟΧΗ:

- Μην περιστρέφετε το μοχλό αλλαγής όταν το μηχάνημα λειτουργεί υπό φορτίο. Το μηχάνημα θα πάθει ζημιά.
- Για να αποφύγετε γρήγορη φθορά στο μηχανισμό αλλαγής θέσης, βεβαιωθείτε ότι ο μοχλός αλλαγής είναι πάντοτε καλά τοποθετημένος σε μία από τις δύο θέσεις λειτουργίας.

Ρύθμιση βάθους τρυπανίσματος (Εικ. 6)

Ασκάρετε το φτερωτό μπουλόνι και ρυθμίστε το μετρητή βάθους στο επιθυμητό βάθος. Μετά τη ρύθμιση, σφίχτε το φτερωτό μπουλόνι.

Λειτουργία διακόπτη (Εικ. 7)

ΠΡΟΣΟΧΗ:

- Πριν βάλετε στο ρεύμα το μηχάνημα, πάντοτε ελέγχετε να δείτε ότι η σκανδάλη διακόπτης ενεργοποιεί κανονικά και επιστρέφει στη θέση “OFF” όταν ελευθερώνεται.
- Μη ταινιώσετε, δέστετε η στερεώστε με άλλο τρόπο τη σκανδάλη στη θέση “ON”.

Για να ξεκινήσετε το μηχάνημα απλώς τραβήχτε τη σκανδάλη. Για να το σταματήσετε αφήστε τη σκανδάλη.

Λειτουργία κρουστικού τρυπανισμού

Τοποθετήστε την αιχμή στη θέση για την τρύπα και πιέστε τη σκανδάλη.

Μη ζορίσετε το μηχάνημα. Ελαφριά πίεση δίνει τα καλύτερα αποτελέσματα. Κρατήστε το μηχάνημα στη θέση αυτή και εμποδίστε το να ξεφύγει από την τρύπα.

Μην εξασκήσετε μεγαλύτερη πίεση όταν η τρύπα βουλώσει από πριονίδια ή σωματίδια. Αντίθετα βάλτε το μηχάνημα στο ρελαντί, και βγάλτε το από τη τρύπα. Επαναλαμβάνοντας το ίδιο πολλές φορές, η τρύπα θα καθαρίσει.

ΠΡΟΣΟΧΗ:

Όταν η αιχμή αρχίζει να εισχωρεί στο σκυρόδεμα ή αν η αιχμή χτυπήσει ράβδους ενίσχυσης ενσωματωμένες στο σκυρόδεμα, το μηχάνημα μπορεί να αντιδράσει επικίνδυνα. Διατηρείστε καλή ισορροπία και ασφαλές στήριγμα ποδιών ενώ κρατάτε σταθερά το μηχάνημα και με τα δύο χέρια για να αποφύγετε επικίνδυνη αντίδραση.

Πελέκηση / Αποφλοίωση / Κατεδάφιση

Κρατάτε το μηχάνημα σταθερά και με τα δύο χέρια. Ανάψτε το και εφαρμόστε ελαφριά πίεση στο μηχάνημα έτσι ώστε το μηχάνημα δεν θα αναπηδήσει ανεξέλεγκτο. Πιέζοντας πάρα πολύ το μηχάνημα δεν θα αυξήσετε την απόδοσή του.

Αιχμή πυρήνα (προαιρετικό εξάρτημα)

Όταν χρησιμοποιείτε την αιχμή κέντρου

Βιδώστε την αιχμή πυρήνα στον προσαρμογέα. Τοποθετήστε τον προσαρμογέα με την αιχμή πυρήνα στο μηχάνημα με τον ίδιο τρόπο όπως μια αιχμή τρυπανιού. **(Εικ. 8)**

Τοποθετήστε την αιχμή κέντρου. **(Εικ. 9)**

Αφήστε την αιχμή πυρήνα επάνω στο σκυρόδεμα και ανάψτε το μηχάνημα. Μόλις η αιχμή πυρήνα κάνει μια ρηχή χαραγή στο σκυρόδεμα, αφαιρέστε την αιχμή κέντρου. Μετά συνεχίστε το τρυπάνισμα.



Για να αφαιρέσετε την αιχμή πυρήνα, ακολουθήστε τις διαδικασίες (1) ή (2).

(1) Περιστρέψτε το μοχλό αλλαγής στη θέση . Μετά αφήστε την αιχμή πυρήνα επάνω στο σκυρόδεμα και ανάψτε το μηχάνημα. Η αιχμή πυρήνα θα λασκάρει από το σφυροκόπημα. **(Εικ. 10).**

(2) Κρατήστε τον προσαρμογέα με το κλειδί, βάλτε τη ράβδο (προαιρετικό εξάρτημα) μέσα στην τρύπα της αιχμής πυρήνα και χτυπήστε ελαφρά με ένα σφυρί για να ξεβιδωθεί. **(Εικ. 11).**

Όταν δε χρησιμοποιείτε την αιχμή κέντρου

Βιδώστε την αιχμή πυρήνα στον προσαρμογέα. Τοποθετήστε τον προσαρμογέα με την αιχμή πυρήνα στο μηχάνημα με τον ίδιο τρόπο όπως μια αιχμή τρυπανιού. **(Εικ. 8)**

Περιστρέψτε το μοχλό αλλαγής στη θέση . Αφήστε την αιχμή πυρήνα επάνω στο σκυρόδεμα και ανάψτε το μηχάνημα. Μόλις η αιχμή πυρήνα κάνει μια ρηχή χαραγή στο σκυρόδεμα, περιστρέψτε το μοχλό αλλαγής στη θέση  και συνεχίστε το τρυπάνισμα.

ΠΑΡΑΤΗΡΗΣΗ:

Δεν θα προκληθεί πρόβλημα ακόμη και αν η αιχμή ξεβιδωθεί ελαφρά κατά τη διάρκεια σύντομης χρήσης επειδή η αιχμή πυρήνα περιστρέφεται προς τη κατεύθυνση σφίξιματος.

Για να αφαιρέσετε την αιχμή πυρήνα, ακολουθείστε τις ίδιες διαδικασίες αφαίρεσης όπως περιγράφονται στο **Όταν χρησιμοποιείτε την αιχμή κέντρου**.

ΣΥΝΤΗΡΗΣΗ

ΠΡΟΣΟΧΗ:

Πριν την εκτέλεση εργασιών με τη μηχανή σβήνομε πάντα τη μηχανή και βγάξτε τη πρίζα.

Αλλαγή καρβουνάκια

(Εικ. 12 και 13)

Αν απαιτείτε αλλαγή στα καρβουνάκια, τότε έχουμε αυτόματο σβήσιμο του μηχανήματος. Αν τούτο συμβεί τότε αλλάζουμε ταυτόχρονα και τα δύο καρβουνάκια. Να χρησιμοποιείτε πάντα τα ίδια καρβουνάκια.

Λίπανση (Εικ. 14 και 15)

Αυτό το μηχάνημα δεν χρειάζεται ωριαία ή ημερήσια λίπανση γιατί έχει σύστημα λίπανσης με αποθηκευμένο γράσο. Λιπάνετε το μηχάνημα κάθε φορά που οι ψήκτρες άνθρακα αντικαθιστούνται.

Λειτουργήστε το μηχάνημα για μερικά λεπτά για να ζεσταθεί. Σβήστε το και βγάλτε το από το ρεύμα. Αφαιρέστε το καπάκι του στροφάλου χρησιμοποιώντας ένα κλειδί παξιμαδιού ασφάλισης Μάκιτα 35 (προαιρετικό εξάρτημα). Ακουμπήστε το μηχάνημα στο τραπέζι με την άκρη της αιχμής να βλέπει προς τα πάνω. Αυτό θα κάνει το παλιό γράσο να συγκεντρωθεί μέσα στη θήκη του στροφάλου. Βγάλτε το παλιό γράσο από μέσα και αντικαταστήστε το με νέα ποσότητα (60 γρ). Χρησιμοποιήστε μόνο αυθεντικό γράσο (προαιρετικό εξάρτημα). Γεμίζοντας με περισσότερο από την ενδεικνυόμενη ποσότητα (περίπου 60 γρ.) μπορεί να έχει ως αποτέλεσμα εσφαλμένη κρουστική λειτουργία ή και ζημιά του μηχανήματος. Γεμίστε μόνο με την ενδεικνυόμενη ποσότητα γράσου. Τοποθετήστε πάλι το καπάκι του στροφάλου και σφίξτε το με το κλειδί παξιμαδιού ασφάλισης. Μη σφίξετε υπερβολικά το καπάκι του στροφάλου. Αυτό είναι κατασκευασμένο από ρητίνη και είναι εύθραυστο. Για τη διασφάλιση της σιγουριάς και αξιοπιστίας των προϊόντων μας πρέπει οι επισκευές, εργασίες συντήρησης ή ρυθμίσεις να εκτελούνται από εξουσιοδοτημένα εργαστήρια σέρβις πελατών Μάκιτα.

ENGLISH

EC-DECLARATION OF CONFORMITY

The undersigned, Yasuhiko Kanzaki, authorized by Makita Corporation, 3-11-8 Sumiyoshi-Cho, Anjo, Aichi 446-8502 Japan declares that this product

(Serial No. : series production)

manufactured by Makita Corporation in Japan is in compliance with the following standards or standardized documents,

HD400, EN50144, EN55014, EN61000

in accordance with Council Directives, 73/23/EEC, 89/336/EEC and 98/37/EC.

FRANÇAISE

DÉCLARATION DE CONFORMITÉ CE

Je soussigné, Yasuhiko Kanzaki, mandaté par Makita Corporation, 3-11-8 Sumiyoshi-Cho, Anjo, Aichi 446-8502 Japan, déclare que ce produit

(No. de série: production en série)

fabriqué par Makita Corporation au Japon, est conforme aux normes ou aux documents normalisés suivants,

HD400, EN50144, EN55014, EN61000

conformément aux Directives du Conseil, 73/23/CEE, 89/336/CEE et 98/37/EG.

DEUTSCH

CE-KONFORMITÄTSERKLÄRUNG

Hiermit erklärt der Unterzeichnete, Yasuhiko Kanzaki, Bevollmächtigter von Makita Corporation, 3-11-8 Sumiyoshi-Cho, Anjo, Aichi 446-8502 Japan, daß dieses von der Firma Makita Corporation in Japan hergestellte Produkt

(Serien-Nr.: Serienproduktion)

gemäß den Ratsdirektiven 73/23/EWG, 89/336/EWG und 98/37/EG mit den folgenden Normen bzw. Normendokumenten übereinstimmen:

HD400, EN50144, EN55014, EN61000.

ITALIANO

DICHIARAZIONE DI CONFORMITÀ CON LE NORME DELLA COMUNITÀ EUROPEA

Il sottoscritto Yasuhiko Kanzaki, con l'autorizzazione della Makita Corporation, 3-11-8 Sumiyoshi-Cho, Anjo, Aichi 446-8502 Japan, dichiara che questo prodotto

(Numero di serie: Produzione in serie)

fabbricato dalla Makita Corporation in Giappone è conforme alle direttive europee riportate di seguito:

HD400, EN50144, EN55014, EN61000

secondo le direttive del Consiglio 73/23/CEE, 89/336/CEE e 98/37/CE.

NEDERLANDS

EG-VERKLARING VAN CONFORMITEIT

De ondergetekende, Yasuhiko Kanzaki, gevolmachtigd door Makita Corporation, 3-11-8 Sumiyoshi-Cho, Anjo, Aichi 446-8502 Japan verklaart dat dit product

(Serienr. : serieproductie)

vervaardigd door Makita Corporation in Japan voldoet aan de volgende normen of genormaliseerde documenten,

HD400, EN50144, EN55014, EN61000

in overeenstemming met de richtlijnen van de Raad 73/23/EEC, 89/336/EEC en 98/37/EC.

ESPAÑOL

DECLARACIÓN DE CONFORMIDAD DE LA CE

El abajo firmante, Yasuhiko Kanzaki, autorizado por Makita Corporation, 3-11-8 Sumiyoshi-Cho, Anjo, Aichi 446-8502 Japan, declara que este producto

(Número de serie: producción en serie)

fabricado por Makita Corporation en Japón cumple las siguientes normas o documentos normalizados,

HD400, EN50144, EN55014, EN61000

de acuerdo con las directivas comunitarias, 73/23/EEC, 89/336/EEC y 98/37/CE.

Yasuhiko Kanzaki CE 94

Director Amministratore
Directeur Directeur
Direktor Director

MAKITA INTERNATIONAL EUROPE LTD.

Michigan Drive, Tongwell, Milton Keynes,
Bucks MK15 8JD, ENGLAND

PORTUGUÊS

DECLARAÇÃO DE CONFORMIDADE DA CE

O abaixo assinado, Yasuhiko Kanzaki, autorizado pela Makita Corporation, 3-11-8 Sumiyoshi-Cho, Anjo, Aichi 446-8502 Japan, declara que este produto (N. de série: produção em série)

fabricado pela Makita Corporation no Japão obedece às seguintes normas ou documentos normalizados, HD400, EN50144, EN55014, EN61000 de acordo com as diretivas 73/23/CEE, 89/336/CEE e 98/37/CE do Conselho.

DANSK

EU-DEKLARATION OM KONFORMITET

Undertegnede, Yasuhiko Kanzaki, med fuldmagt fra Makita Corporation, 3-11-8 Sumiyoshi-Cho, Anjo, Aichi 446-8502 Japan, erklærer hermed, at dette produkt

(Løbenummer: serieproduktion)

fremstillet af Makita Corporation i Japan, er i overensstemmelse med de følgende standarder eller norm-sættende dokumenter,

HD400, EN50144, EN55014, EN61000

i overensstemmelse med Rådets Direktiver 73/23/EEC, 89/336/EEC og 98/37/EC.

SVENSKA

EG-DEKLARATION OM ÖVERENSSTÄMMELSE

Undertecknad, Yasuhiko Kanzaki, auktoriserad av Makita Corporation, 3-11-8 Sumiyoshi-Cho, Anjo, Aichi 446-8502 Japan deklarerar att denna produkt (serienummer: serieproduktion)

tillverkad av Makita Corporation i Japan, uppfyller kraven i följande standard eller standardiserade dokument,

HD400, EN50144, EN55014, EN61000

i enlighet med EG-direktiven 73/23/EEC, 89/336/EEC och 98/37/EC.

NORSK

EU's SAMSVARS-ERKLÆRING

Undertegnede, Yasuhiko Kanzaki, med fullmakt fra Makita Corporation, 3-11-8 Sumiyoshi-Cho, Anjo, Aichi 446-8502 Japan bekrefter herved at dette produktet

(Serienr. : serieproduksjon)

fabrikeret av Makita Corporation, Japan, er i overensstemmelse med følgende standarder eller standardiserte dokumenter:

HD400, EN50144, EN55014, EN61000,

i samsvar med Råds-direktivene, 73/23/EEC, 89/336/EEC og 98/37/EC.

SUOMI

VAKUUTUS EC-VASTAAVUUDESTA

Makita Corporation, 3-11-8 Sumiyoshi-Cho, Anjo, Aichi 446-8502 Japan valtuuttamana allekirjoittanut, Yasuhiko Kanzaki, vakuuttaa että tämä tämä tuote

(Sarja nro : sarjan tuotantoa)

valmistanut Makita Corporation Japanissa vastaa seuraavia standardeja tai stardardoituja asiakirjoja

HD400, EN50144, EN55014, EN61000

neuvoston direktiivien 73/23/EEC, 89/336/EEC ja 98/37/EC mukaisesti.

ΕΛΛΗΝΙΚΑ

ΔΗΛΩΣΗ ΣΥΜΜΟΡΦΩΣΗΣ ΕΚ

Ο υπογράφων, Yasuhiko Kanzaki, εξουσιοδοτημένος από την εταιρεία Makita Corporation, 3-11-8 Sumiyoshi-Cho, Anjo, Aichi 446-8502 Japan, δηλώνει ότι αυτό το προϊόν

(Αύξων Αρ.: παραγωγή σειράς)

κατασκευασμένο από την Εταιρεία Makita στην Ιαπωνία, βρίσκεται σε συμφωνία με τα ακόλουθα πρότυπα ή τυποποιημένα έγγραφα,

HD400, EN50144, EN55014, EN61000

σύμφωνα με τις Οδηγίες του Συμβουλίου, 73/23/EEC, 89/336/EEC και 98/37/ΚΕ.

Yasuhiko Kanzaki CE 94

Director	Direktor
Direktør	Johtaja
Direktör	Διευθυντής

MAKITA INTERNATIONAL EUROPE LTD.

Michigan Drive, Tongwell, Milton Keynes,
Bucks MK15 8JD, ENGLAND

ENGLISH

Noise and Vibration of Model HR3520B

The typical A-weighted noise levels are
sound pressure level: 95 dB (A)
sound power level: 108 dB (A)
– Wear ear protection. –

The typical weighted root mean square acceleration value is 8 m/s².

FRANÇAISE

Bruit et vibrations du modèle HR3520B

Les niveaux de bruit pondérés A types sont:
niveau de pression sonore: 95 dB (A)
niveau de puissance du son: 108 dB (A)
– Porter des protecteurs anti-bruit. –

L'accélération pondérée est de 8 m/s².

DEUTSCH

Geräusch- und Vibrationsentwicklung des Modells HR3520B

Die typischen A-bewerteten Geräuschpegel betragen:

Schalldruckpegel: 95 dB (A)
Schalleistungspegel: 108 dB (A)
– Gehörschutz tragen. –

Der gewichtete Effektivwert der Beschleunigung beträgt 8 m/s².

ITALIANO

Rumore e vibrazione del modello HR3520B

I livelli del rumore pesati secondo la curva A sono:
Livello pressione sonora: 95 dB (A)
Livello potenza sonora: 108 dB (A)
– Indossare i paraorecchi. –

Il valore quadratico medio di accelerazione è di 8 m/s².

NEDERLANDS

Geluidsniveau en trilling van het model HR3520B

De typische A-gewogen geluidsniveau's zijn
geluidsdruk-niveau: 95 dB (A)
geluidsenergie-niveau: 108 dB (A)
– Draag oorbeschermers. –

De typische gewogen effectieve versnellingswaarde is 8 m/s².

ESPAÑOL

Ruido y vibración del modelo HR3520B

Los niveles típicos de ruido ponderados A son
presión sonora: 95 dB (A)
nivel de potencia sonora: 108 dB (A)
– Póngase protectores en los oídos. –

El valor ponderado de la aceleración es de 8 m/s².

PORTUGUÊS

Ruído e vibração do modelo HR3520B

Os níveis normais de ruído A são
nível de pressão de som: 95 dB (A)
nível do som: 108 dB (A)
– Utilize protectores para os ouvidos –

O valor médio da aceleração é 8 m/s².

DANSK

Lyd og vibration fra model HR3520B

De typiske A-vægtede lyd-niveauer er
lydtryksniveau: 95 dB (A)
lydeffektniveau: 108 dB (A)
– Bær høreværn. –

Den vægtede effektive accelerationsværdi er 8 m/s².

SVENSKA

Buller och vibration hos modell HR3520B

De typiska A-vägda bullernivåerna är
ljudtrycksnivå: 95 dB (A)
ljudeffektnivå: 108 dB (A)
– Använd hörselskydd –

Det typiskt vägda effektivvärdet för acceleration är 8 m/s².

NORSK

Støy og vibrasjon fra modell HR3520B

De vanlige A-belastede støy-nivå er
lydtrykksnivå: 95 dB (A)
lydstyrkenivå: 108 dB (A)
– Benytt hørselvern. –

Den vanlig belastede effektiv-verdi for akselerasjon er 8 m/s².

SUOMI

Mallin HR3520B melutaso ja värinä

Tyypilliset A-painotetut melutasot ovat
äänenpainetaso: 95 dB (A)
äänen tehotaso: 108 dB (A)
– Käytä kuulosuojaimia. –

Tyypillinen kiihtyvyyden painotettu tehollisarvo on 8 m/s².

ΕΛΛΗΝΙΚΑ

Θόρυβος και κραδασμός του μοντέλου HR3520B

Οι τυπικές Α-μετρούμενες εντάσεις ήχου είναι
πίεση ήχου: 95 dB (A)
δύναμη του ήχου: 108 dB (A)
– Φοράτε ωτοασπίδες. –

Η τυπική αξία της μετρούμενης ρίζας του μέσου τετραγώνου της επιτάχυνσης είναι 8 m/s².

ENGLISH

Noise and Vibration of Model HR3850B

The typical A-weighted noise levels are
sound pressure level: 94 dB (A)
sound power level: 107 dB (A)
– Wear ear protection. –

The typical weighted root mean square acceleration value is 12 m/s².

FRANÇAISE

Bruit et vibrations du modèle HR3850B

Les niveaux de bruit pondérés A types sont:
niveau de pression sonore: 94 dB (A)
niveau de puissance du son: 107 dB (A)
– Porter des protecteurs anti-bruit. –

L'accélération pondérée est de 12 m/s².

DEUTSCH

Geräusch- und Vibrationsentwicklung des Modells HR3850B

Die typischen A-bewerteten Geräuschpegel betragen:
Schalldruckpegel: 94 dB (A)
Schalleistungspegel: 107 dB (A)
– Gehörschutz tragen. –

Der gewichtete Effektivwert der Beschleunigung beträgt 12 m/s².

ITALIANO

Rumore e vibrazione del modello HR3850B

I livelli del rumore pesati secondo la curva A sono:
Livello pressione sonora: 94 dB (A)
Livello potenza sonora: 107 dB (A)
– Indossare i paraorecchi. –

Il valore quadratico medio di accelerazione è di 12 m/s².

NEDERLANDS

Geluidsniveau en trilling van het model HR3850B

De typische A-gewogen geluidsniveau's zijn
geluidsdrukniveau: 94 dB (A)
geluidsenergie-niveau: 107 dB (A)
– Draag oorbeschermers. –

De typische gewogen effectieve versnellingswaarde is 12 m/s².

ESPAÑOL

Ruido y vibración del modelo HR3850B

Los niveles típicos de ruido ponderados A son
presión sonora: 94 dB (A)
nivel de potencia sonora: 107 dB (A)
– Póngase protectores en los oídos. –

El valor ponderado de la aceleración es de 12 m/s².

PORTUGUÊS

Ruído e vibração do modelo HR3850B

Os níveis normais de ruído A são
nível de pressão de som: 94 dB (A)
nível do som: 107 dB (A)
– Utilize protectores para os ouvidos –

O valor médio da aceleração é 12 m/s².

DANSK

Lyd og vibration fra model HR3850B

De typiske A-vægtede lyd niveauer er
lydtrykniveau: 94 dB (A)
lydeffektniveau: 107 dB (A)
– Bær høreværn. –

Den vægtede effektive accelerationsværdi er 12 m/s².

SVENSKA

Buller och vibration hos modell HR3850B

De typiska A-vägda bullernivåerna är
ljudtrycksnivå: 94 dB (A)
ljudeffektnivå: 107 dB (A)
– Använd hörselskydd –

Det typiskt vägda effektivvärdet för acceleration är 12 m/s².

NORSK

Støy og vibrasjon fra modell HR3850B

De vanlige A-belastede støynivå er
lydtrykksnivå: 94 dB (A)
lydstyrkenivå: 107 dB (A)
– Benytt hørselvern. –

Den vanlig belastede effektiv-verdi for akselerasjon er 12 m/s².

SUOMI

Mallin HR3850B melutaso ja värinä

Tyypilliset A-painotetut melutasot ovat
äänepainetaso: 94 dB (A)
äänen tehotaso: 107 dB (A)
– Käytä kuulosuojaimia. –

Tyypillinen kiihtyvyyden painotettu tehollisarvo on 12 m/s².

ΕΛΛΗΝΙΚΑ

Θόρυβος και κραδασμός του μοντέλου HR3850B

Οι τυπικές Α-μετρούμενες εντάσεις ήχου είναι
πίεση ήχου: 94 dB (A)
δύναμη του ήχου: 107 dB (A)
– Φοράτε ωτοασπίδες. –

Η τυπική αξία της μετρούμενης ρίζας του μέσου τετραγώνου της επιτάχυνσης είναι 12 m/s².

ENGLISH

Noise and Vibration of Model HR3850K

The typical A-weighted noise levels are
sound pressure level: 94 dB (A)
sound power level: 107 dB (A)
– Wear ear protection. –

The typical weighted root mean square acceleration value is 12 m/s².

FRANÇAISE

Bruit et vibrations du modèle HR3850K

Les niveaux de bruit pondérés A types sont:
niveau de pression sonore: 94 dB (A)
niveau de puissance du son: 107 dB (A)
– Porter des protecteurs anti-bruit. –

L'accélération pondérée est de 12 m/s².

DEUTSCH

Geräusch- und Vibrationsentwicklung des Modells HR3850K

Die typischen A-bewerteten Geräuschpegel betragen:
Schalldruckpegel: 94 dB (A)
Schalleistungspegel: 107 dB (A)
– Gehörschutz tragen. –

Der gewichtete Effektivwert der Beschleunigung beträgt 12 m/s².

ITALIANO

Rumore e vibrazione del modello HR3850K

I livelli del rumore pesati secondo la curva A sono:
Livello pressione sonora: 94 dB (A)
Livello potenza sonora: 107 dB (A)
– Indossare i paraorecchi. –

Il valore quadratico medio di accelerazione è di 12 m/s².

NEDERLANDS

Geluidsniveau en trilling van het model HR3850K

De typische A-gewogen geluidsniveau's zijn
geluidsdruk-niveau: 94 dB (A)
geluidsenergie-niveau: 107 dB (A)
– Draag oorbeschermers. –

De typische gewogen effectieve versnellingswaarde is 12 m/s².

ESPAÑOL

Ruido y vibración del modelo HR3850K

Los niveles típicos de ruido ponderados A son
presión sonora: 94 dB (A)
nivel de potencia sonora: 107 dB (A)
– Póngase protectores en los oídos. –

El valor ponderado de la aceleración es de 12 m/s².

PORTUGUÊS

Ruído e vibração do modelo HR3850K

Os níveis normais de ruído A são
nível de pressão de som: 94 dB (A)
nível do som: 107 dB (A)
– Utilize protectores para os ouvidos –

O valor médio da aceleração é 12 m/s².

DANSK

Lyd og vibration fra model HR3850K

De typiske A-vægtede lyd-niveauer er
lydtryksniveau: 94 dB (A)
lydeffektniveau: 107 dB (A)
– Bær høreværn. –

Den vægtede effektive accelerationsværdi er 12 m/s².

SVENSKA

Buller och vibration hos modell HR3850K

De typiska A-vägda bullernivåerna är
ljudtryksnivå: 94 dB (A)
ljudeffektnivå: 107 dB (A)
– Använd hörselskydd –

Det typiskt vägda effektivvärdet för acceleration är 12 m/s².

NORSK

Støy og vibrasjon fra modell HR3850K

De vanlige A-belastede støynivå er
lydtryksnivå: 94 dB (A)
lydstyrkenivå: 107 dB (A)
– Benytt hørselvern. –

Den vanlig belastede effektiv-verdi for akselerasjon er 12 m/s².

SUOMI

Mallin HR3850K melutaso ja värinä

Tyypilliset A-painotetut melutasot ovat
äänenpainetaso: 94 dB (A)
äänen tehotaso: 107 dB (A)
– Käytä kuulosuojaimia. –

Tyypillinen kiihtyvyyden painotettu tehollisarvo on 12 m/s².

ΕΛΛΗΝΙΚΑ

Θόρυβος και κραδασμός του μοντέλου HR3850K

Οι τυπικές A-μετρούμενες εντάσεις ήχου είναι
πίεση ήχου: 94 dB (A)
δύναμη του ήχου: 107 dB (A)
– Φοράτε ωτοασπίδες. –

Η τυπική αξία της μετρούμενης ρίζας του μέσου τετραγώνου της επιτάχυνσης είναι 12 m/s².

Makita Corporation

Anjo, Aichi, Japan

Made in Japan

883660D986